

РУССКИЙ

АНАЛОГОВЫЕ КВАРЦЕВЫЕ RL(9MM), RG(9MM) ИНСТРУКЦИЯ ПО ЭКСПЛУАТАЦИИ

Благодарим Вас за то, что Вы выбрали наше изделие! Для длительного и эффективного пользования изделием прочитайте данную инструкцию и ознакомьтесь с условиями. Сохраните эту инструкцию для использования в дальнейшем.

◆ МЕРЫ ПРЕДОСТОРОЖНОСТИ

Строго соблюдайте приведенные ниже инструкции для предотвращения любого ущерба здоровью и повреждения Вашего имущества и имущества других лиц.

При установке времени сначала переведите стрелку немного назад по сравнению с фактическим временем, а затем переведите ее вперед до значения фактического времени.

* Поскольку часы снабжены календарем, необходимо выбрать а.м. (до полудня) или р.м. (после полудня). Состояние изменения даты, указанной на индикаторе, соответствует 12 часам ночи.

③ Нажмите головку рядом с цифрой 3 на циферблате. Часы пойдут.

Стрелка 24-часового формата времени:
Стрелка 24-часового формата времени взаимосвязана с часовой стрелкой и не может быть настроена отдельно от нее.

Стрелку в положении 0 (12 часов.)

② Установите требуемое время, поворачивая головку. При установке времени сначала переведите стрелку немного назад по сравнению с фактическим временем, а затем переведите ее вперед до значения фактического времени.

* Поскольку часы снабжены календарем, необходимо выбрать а.м. (до полудня) или р.м. (после полудня). Состояние изменения даты, указанной на индикаторе, соответствует 12 часам ночи.

③ Нажмите головку рядом с цифрой 3 на циферблате. Часы пойдут.

◆ ОБРАЩЕНИЕ С ЧАСАМИ

(1) **Уход за часами после воздействия морской воды**
Водонепроницаемые для повседневного использования часы необходимо тщательно промыть от морской воды во избежание появления ржавчины. Часы с кожаными ремешком нельзя погружать в воду. С водонепроницаемых часов влагу

⚠ ПРЕДУПРЕЖДЕНИЕ
Данный символ означает **возможность летального исхода или серьезных травм в случае**, если данный продукт будет использоваться любым способом, отличным от приведенных инструкций.

⚠ ВНИМАНИЕ
Данный символ означает **возможность летального исхода или серьезных травм в случае**, если данный продукт будет использоваться любым способом, отличным от приведенных инструкций.

◆ ТЕХНИЧЕСКИЕ ХАРАКТЕРИСТИКИ

* Характеристики калибра изделий различаются в зависимости от номера калибра. Чтобы узнать номер калибра, смотрите первые две цифры номера корпуса, выгравированного на задней крышке корпуса.

Пример. № корпуса RL00-A00 RG01-C003
Номер калибра

(1) Частота кварцевого генератора ...32 768 Гц (Гц= количество колебаний в секунду)
(2) Точность хода ...Среднемесячный уровень: ±20 секунд (от 5°C до 35°C)
(3) Рабочий диапазон температур от ...-5°C до +50°C
(4) Система привода ...Шаговый электродвигатель
(5) Батарейка ...SR621SW (SEIZAIKEN, SONY, Panasonic), 1 шт.
(6) Срок службы батарейки ...Приблизительно 2 года с момента установки новой батарейки
(7) Индикаторы и дополнительные функции

Калибр	Расположение индикатора	12 часов				Дополнительные функции
		3 часа	6 часов	9 часов		
RL (9MM)		Дата		24- часовая стрелка	День недели	Кнопка сброса, функция коррекции секундной стрелки, функция быстрой коррекции даты вперед, функция быстрой коррекции месяца вперед (только RG (9MM)).
RG (9MM)	Месяц	Дата		День недели		

* Вышеприведенные технические характеристики могут быть изменены без предварительного уведомления в целях улучшения качества изделия.

[Установка дня недели]
Стрелка дня недели медленно начинает двигаться в 12 часов ночи. Около 1:30 утра стрелка дня недели проходит половину расстояния между значениями дней недели (текущего и следующего дня). Около 3:30 стрелка дня недели должна установиться в положение следующего дня. (Если стрелка дня недели находится в промежуточном положении между двумя днями, это не является неисправностью.)
Для установки дня недели поворачивайте головку рядом с цифрой 3 на циферблате по часовой стрелке до появления требуемого значения дня недели. Также для установки дня недели можно воспользоваться альтернативным способом.

① Вытяните головку рядом с цифрой 3 на циферблате.
② Поверните головку по часовой стрелке и установите часовую стрелку в любое положение вне диапазона от 12 часов ночи

[Установка дня недели]
Стрелка дня недели медленно начинает двигаться в 12 часов ночи. Около 1:30 стрелка дня недели проходит половину расстояния между значениями дней недели (текущего и следующего дня). Около 3:30 стрелка дня недели должна установиться в положение следующего дня. (Если стрелка дня недели находится в промежуточном положении между двумя днями, это не является неисправностью.)
Для установки дня недели поворачивайте головку рядом с цифрой 3 на циферблате по часовой стрелке до появления требуемого значения дня недели. Также для установки дня недели можно воспользоваться альтернативным способом.

① Вытяните головку рядом с цифрой 3 на циферблате.
② Поверните головку по часовой стрелке и установите часовую стрелку в любое положение вне диапазона от 12 часов дня

◆ Перед началом эксплуатации

[Модели с заворачивающейся головкой]
В некоторых моделях Вы не сможете вытянуть головку, не выкрутив ее (модели с заворачивающейся головкой).

- Для эксплуатации часов данного типа:
- * Перед установкой времени и календаря, поверните головку против часовой стрелки, чтобы разблокировать винт.
 - * После установки времени и календаря, нажмите на головку и поверните ее по часовой стрелке до упора, чтобы заблокировать винт.

[RL(9MM)]
[Названия и назначение компонентов]

Установка времени/
дня

Установка даты

A: Часовая стрелка B: Минутная стрелка
C: Секундная стрелка D: Стрелка даты
E: 24-часовая стрелка F: Стрелка дня недели
G: Головка установки времени и дня недели
H: Головка установки даты

поскольку в это время меняется дата.

2. При установке даты в этот промежуток времени она может не смениться вовремя, либо может возникнуть сбой в работе часов. Вытяните головку рядом с цифрой 3 на циферблате и при установке даты обязательно переведите часовую и минутную стрелку на другой промежуток времени.

[Установка времени]
① Для установки секундной стрелки вытяните головку рядом с цифрой 3 на циферблате. Остановите секундную стрелку в положении 0 (12 часов.)
② Установите требуемое время, поворачивая головку.

⚠ ВНИМАНИЕ
1. Не рекомендуется корректировать дату в промежутке от 10:00 вечера до 4:00 ночи,

[Установка даты]
① Для установки даты вытяните головку рядом с цифрой 4 на циферблате и поверните ее против часовой стрелки.

* Головка может поворачиваться по часовой стрелке, однако дата при этом не изменится.

② Нажмите головку для возврата ее в исходное положение.

Коррекция даты в конце месяца:
Если в месяце 30 дней или меньше, необходимо корректировать дату. Установите дату на [1-е число] следующего месяца.

[Установка даты]
① Для установки даты вытяните головку рядом с цифрой 4 на циферблате и поверните ее по часовой стрелке.

* Перемещение стрелки даты на два положения вперед соответствует одному дню.

② Нажмите головку для возврата ее в исходное положение.

Коррекция даты в конце месяца:
Если в месяце 30 дней или меньше, необходимо корректировать дату. Установите дату на [1-е число] следующего месяца.

⑤ Поверните головку против часовой стрелки и верните часовую стрелку в положение около 23 часов. Стрелка дня недели вернется назад на подны.

⑥ Для установки требуемого дня недели повторите шаги с ③ по ⑤. После окончания установки вождите головку назад.

* Если стрелка дня недели в начале операции по установке дня недели находится между двумя днями, поверните головку по часовой стрелке и переместите часовую стрелку в положение на 2:00 утра так, чтобы стрелка дня недели показывала следующий день, затем выполните шаги с ③ по ⑤.

* После установки дня недели установите время.

⑤ Поверните головку против часовой стрелки и верните часовую стрелку в положение около 23 часов. Стрелка дня недели вернется назад на полдня.

⑥ Для установки требуемого дня недели повторите шаги с ③ по ⑤. После окончания установки вождите головку назад.

* Если стрелка дня недели в начале операции по установке дня недели находится между двумя днями, поверните головку по часовой стрелке и переместите часовую стрелку в положение на 2:00 утра так, чтобы стрелка дня недели показывала следующий день, затем выполните шаги с ③ по ⑤.

* После установки дня недели установите время.

[RG(9MM)]
[Названия и назначение компонентов]

Установка времени/
дня

Установка даты/месяца

A: Часовая стрелка B: Минутная стрелка
C: Секундная стрелка D: Стрелка месяца
E: 24-часовая стрелка F: Стрелка дня недели
G: Головка установки времени и дня недели
H: Головка установки даты и месяца
I: Кнопка для установки месяца

⚠ ВНИМАНИЕ
1. Не рекомендуется корректировать дату в промежутке от 3:00 вечера до 3:00 ночи, поскольку в это время меняется дата.

2. При установке даты в этот промежуток времени она может не смениться вовремя, либо может возникнуть сбой в работе часов. Вытяните головку рядом с цифрой 3 на циферблате и при установке даты обязательно переведите часовую и минутную стрелку на другой промежуток времени.

[Установка времени]
① Для установки секундной стрелки вытяните головку рядом с цифрой 3 на циферблате. Остановите секундную

имеющих такую кнопку, и моделях, на которых такая кнопка отсутствует, порядок установки месяца различается.

[Установка месяца]
Значение месяца не меняется автоматически. При смене месяца необходимо вручную задать значение текущего месяца.

Модели с кнопкой
Для установки месяца нажмите кнопку рядом с цифрой 2 на циферблате.

* Также для корректировки месяца необходимо вытянуть головку рядом с цифрой 4 на циферблате и повернуть ее влево.

* В процессе установки месяца с помощью кнопки коррекция может остановиться. Это не является неисправностью. В этом случае для установки месяца необходимо повернуть головку рядом с цифрой 4 на циферблате.

◆ ЗАМЕНА БАТАРЕЙКИ
Батарейка SR621SW (SEIZAIKEN, SONY, Panasonic), служащая источником питания для ваших часов, должна сохранять

работоспособность приблизительно в течение 2 лет. Но поскольку она устанавливается на предприятии-изготовителе, фактический срок службы батарейки с момента приобретения вами часов может оказаться меньше 2 лет. Обязательно замените батарейку сразу же, как только она разрядится, для предотвращения возможных неисправностей. Для замены батарейки рекомендуется обратиться в местную часовую ремонтную мастерскую.

необходимо сразу же вытирать. Обратитесь в магазин, где были куплены часы, или ближайший сервисный центр службы батарейки (ORIENT WATCH), чтобы проверить, не попала ли вода внутрь часов. Морская вода, оставшаяся внутри часов, может привести к неисправности.

- (2) Удары**
① Занимаясь активными видами спорта, снимайте часы. Виды спорта с умеренной активностью (например, гольф) не оказывают отрицательного действия на часы.
② Берегите часы от сильных ударов, таких как при падении на пол.
- (3) Воздействие магнитных полей**
① Запрещается подвергать часы воздействию сильных магнитных полей в течение длительного периода времени, поскольку компоненты часов могут

- намагнититься, что приведёт к нарушению работы часов. Соблюдайте осторожность.
- ② При воздействии магнитного поля часы могут временно спешить или отставать. Точность показаний часов будет восстановлена, если устранить воздействие магнитного поля на часы. В таком случае повторно установите время.
- (4) Колебания**
Часы могут потерять точность, если подвергнуть их сильным колебаниям, таким как поездка на мотоцикле, использование отбойного молотка, цепной пилы и т.д.
- (5) Температура**
Часы могут идти неправильно и остановиться при температурах ниже или выше нормального диапазона (от 5°C до 35°C).

(6) Водонепроницаемость

Тип	Условия эксплуатации	Воздействие					
		небольших количеств воды (умывание, дождь и т.д.)	водные виды спорта, такие как плавание и лыжный спорт, рыбалка, сельскохозяйственные работы, мойка автомобиля и воздействие мощных потоков воды.	Подводное плавание (без использования кислородных баллонов)	Подводное плавание (с использованием кислородных баллонов)	Работа головки под водой и работа головки с каплями воды на ней	
Водонепроницаемые	Часы без маркировки WATER RESISTANT на задней крышке корпуса.	×	×	×	×	×	
Водонепроницаемые для повседневного использования	Часы с маркировкой WATER RESISTANT на задней крышке корпуса.	○	×	×	×	×	
Усиленная водонепроницаемость класса I для повседневного использования	Часы с маркировкой 50M (5BAP) на задней крышке или на лицевой части циферблата и с маркировкой WATER RESISTANT.	○	○	×	×	×	
Усиленная водонепроницаемость класса II для повседневного использования	Часы с маркировкой 100M (10BAP), 150M (15BAP), 200M (20BAP) на задней крышке или на лицевой части циферблата и с маркировкой WATER RESISTANT.	○	○	○	×	×	

* Рекомендуется использовать часы бережно, следуя приведенным выше инструкциям по эксплуатации. Перед началом использования проверьте наличие маркировки о водонепроницаемости на лицевой стороне циферблата или на задней крышке корпуса часов.

КВАРЦЕВЫЕ СОЛНЕЧНОБАТАРЕЙНЫЕ ЧАСЫ Инструкция

Благодарим Вас за закупку нашей продукции.

Просим хорошо освоить указания настоящей инструкции и условия гарантии, использовать часы в соответствии с указаниями, что о заботе для долговечной, безотказной работы часов.

Еще просим всегда носить настоящую инструкцию в кармане при себе, чтобы сразу уточнить соблюдаемые указания.

● ХАРАКТЕРНЫЕ ОСОБЕННОСТИ

Под микробатомом данных часов установлена солнечная батарея, которая преобразовывает солнечную энергию в электрическую, служащую источником движущей силы часов.

- ① При полной зарядке часы будут работать около 6 месяцев.
- ② Исключена необходимость смены аккумуляторной батареи. В часах не применено батарей с элементом оксидного серебра, которая применяется в обычных часах, что не требует смены батарей.
- ③ После длительного простоя часы начинают двигаться от облучения светом.
- ④ Сигнализация остаточной энергии
При снижении разрядного тока секундная стрелка переходит в режим двухсекундного шага, эти стрелки сразу пойдут в подзарядку батарей.
- ⑤ Переход в двухсекундный режим предупреждает о возможности остановки часов не позже, чем через трие суток.
- ⑥ Моментальный повторный запуск
Остановившиеся часы начинают сразу двигаться от облучения светом.
- ⑦ Перед этим стрелки часов показывают только часы, минуты и секунды. Сейчас стрелки используются для установки даты, дней недели и 24-часового времени.

● СПЕЦИФИКАЦИЯ ЧАСОВ

- | | | |
|-------------------------------------|---|--|
| (1) Кварцевый резонатор: | 32 768 Гц | предупреждение остаточной энергии, |
| (2) Приводной механизм: | система шатového мотора | защита от перезарядки |
| (3) Точность работы часов в 1 в-це: | 20 с
(при ношении на руке) | (5) Диапазон рабочих температур:
-5°C - +50°C |
| (4) Основные функции: | Регулятор секундной стрелки вновь переключается, переключатель сброса, коррекция даты, моментальный запуск. | (6) Аккумуляторная батарея:
Вторичный элемент с ионной титановой платой |
| | | (7) Продолжительность времени непрерывной работы до остановки:
8 мес-ев: при двухсекундном режиме - ок. 3 суток |

● ПОДГОТОВКА К РАБОТЕ

Перед тем как часы в работу выполняют следующее.

- ① Даже если произошла полная остановка, часы начнут работу, как только они подвергнутся воздействию света.
- ② При одной полной зарядке эти часы будут работать около шести месяцев.
- ③ Эти часы могут остановиться в течение 6 месяцев, если они не подвергаются достаточному воздействию света.
- ④ Если часы разрядились или остановились, подзарядите их путем воздействия на них света. Подвергните часы воздействию солнечного или другого сильного света (1000 люкс на расстоянии 70 см прямо под флуоресцентной лампой мощностью в 30 Вт), остановившиеся часы начнут работу в режиме двухсекундного шага. — Функция моментального запуска
- ⑤ Даже если функция быстрого запуска задействована для перехода в режим двухсекундного шага, батарейки недостаточно заряжены. Выставьте часы на сильный свет для зарядки.
- ⑥ Если при быстром запуске выключится свет, часы могут остановиться.
- ⑦ Учитывая стандартное время зарядки, батарейку следует заряжать до тех пор, пока часы не пойдут на одну секунду.
- ⑧ Нет необходимости выключать полную зарядку каждый раз. Первый раз, как правило, рекомендуется полная зарядка.

● Примечания по использованию ПРИМЕЧАНИЯ ПО ИСПОЛЬЗОВАНИЮ

Когда используемые часы переходят в режим двухсекундного шага, следуйте приведенным ниже рекомендациям:

- ① Носите их на запястье так, чтобы они подвергались воздействию света и не были прикрыты Вашим рукавом. Это изменит режим на одсекундный шаг.
- ② Когда снимаете часы с запястья, держите их в светлом, хорошо освещенном месте, циферблатом повернутым к свету.
- ③ Размещайте их возле ярко освещенного окна в дневное время или возле флуоресцентной лампы вечером. Если Вы обнаружите перед тем как лечь спать, что часы функционируют в двухсекундном режиме, рекомендуем подозревать их до тех пор, пока не восстановится одсекундный режим.
- ④ Для надежности держите часы всегда при температуре не выше 50°C

● О ПРИМЕНЕННОМ ИСТОЧНИКЕ ПИТАНИЯ ЧАСОВ

- В часы вмонтирована специальная вторичная батарея, что, в отличие от обычной батарейки, не требует смены батареек.
- Эта вторичная батарея чистая, маловероятная для окружающей среды.
- * Категорически запрещается применение обычной батарейки с элементами из оксида серебра, которая может являть вред, нагрев к корпусу часов. Кстати, если такая монтрирована, то конструкция часов не позволяет ей создавать цепь замыкания.

● РАЗЪЯСНЕНИЯ ОТНОСИТЕЛЬНО ОТДЕЛЬНЫХ СТРЕЛОК И ГОЛОВКИ

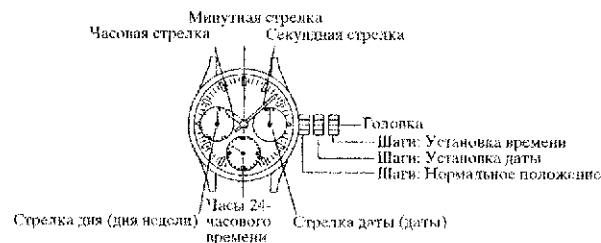

● ПРИ ПЕРЕХОДЕ В РЕЖИМ ДВУХСЕКУНДНОГО ШАГА

При ношении часов при себе от срабатывания функции предупреждения остаточной энергии часы переходят в режим двухсекундного шага. В данном режиме не исключена возможность остановки часов не позже, чем через трие суток. Нужна немедленная зарядка батарей. Достаточную зарядку батарей производят со спявкой на таблицу "Ориентировочное требуемое время зарядки".

● ОРИЕНТИРОВОЧНОЕ ТРЕБУЕМОЕ ВРЕМЯ ЗАРЯДКИ

Освещенность, ЛК	Источник освещения	Условия освещения (прибл.)	Время достижения полной зарядженности	Время зарядки до перехода в 1-секундный шаг	Время зарядки для движения в один сутки
500	Л. Н. *1	60 Вт 60 см	ок. 250 ч	ок. 15 ч	ок. 70 мин
700	Ф. Л. **2	в корпусе	ок. 175 ч	ок. 11 ч	ок. 50 мин
1000	Ф. Л.	30 Вт 70 см	ок. 120 ч	ок. 6 ч	ок. 30 мин
3000	Ф. Л.	30 Вт 20 см	ок. 40 ч	ок. 2 ч	ок. 10 мин
5000	Ф. Л.	30 Вт 12 см	ок. 22 ч	ок. 80 мин	ок. 6 мин
10000	Ф. Л.	30 Вт 3 см	ок. 10 ч	ок. 30 мин	ок. 3 мин
10000	С. Л. **3	пасмурная п.	ок. 10 ч	ок. 30 мин	ок. 3 мин
10000	С. Л.	прекрасная п.	ок. 3 ч	ок. 8 мин	ок. 1 мин

Примечания: *1 Л. Н. - лампа накаливания, **2 Ф. Л. - флуоресцентная лампа, **3 С. Л. - солнечные лучи, *4 К.О. - контактное освещение

- * Указанные в таблице выше численные показатели следует принимать как ориентировочные значения.
- * Время зарядки до перехода в одсекундный шаг - время, требуемое для перехода от двухсекундного в стабильный одсекундный режим работы. При меньшей продолжительности времени зарядки в происходит переход в одсекундный режим, но при этом может сразу возникнуть повторный поспрат в двухсекундный режим. Поэтому рекомендуется обеспечить полную зарядку батарей согласно с указанным ориентировочным значением.
- * Просим иметь в виду, что указанные значения продолжительности времени зарядки батарей немного отличаются по моделям часов друг от друга.
- * Предосторожности при подзарядке
Размещение часов возле фотосъемки, прожекторов для подсветки, лампы накаливания и т.п. может значительно повысить температуру часов, что может привести к повреждению внутренних частей. Также опасные воздей гвия должны быть исключены.
- * Следует быть осторожным в случае подзарядки часов солнечными лучами в автомобиле, так как приборный щиток может также значительно нагреться.
- * Всегда пытайтесь держать часы при температуре не выше 50°C.

● У СТАНОВКА КАЛЕНДАРЯ И ВРЕМЕНИ

Не требуется коррекция механизма для обеспечения установки дня. Следует вначале повернуть часовую стрелку и минутную стрелку, а потом установить день недели.

- * Для некоторых изделий с головкой винтового типа календарь в время устанавливаются после раскручивания винта путем вращения против часовой стрелки. После установки закрепите для надежности винт поворотом головки по часовой стрелке.

① Когда стрелка поойдет к отметке 0 секунд, потяните головку на стороне 3 часов для второго шага.

② Сначала поверните головку по часовой стрелке и установите день недели.

Если стрелка недели скакнула дважды, начните вращать стрелку до положения 10 часов путем поворота головки против часовой стрелки. Снять дайте возможность стрелке недели скакнуть дважды, поворачивая головку по часовой стрелке. Повторите эту процедуру до установки дня недели.



③ Если установлен день недели. Вы можете повернуть головку по часовой стрелке и проверить AM/PM со стрелкой 24-часового времени, исправить AM на PM и наоборот и установить точное время.

- * Для точной установки, переместите вперед минутную стрелку на 5 минут, а потом вернитесь и установите правильное время.

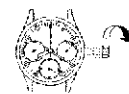

④ Нажмите головку на стороне 3 часов одновременно с сигналом точной времени. Часы начинают функционировать.

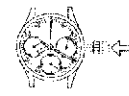

● У СТАНОВКА ДАТЫ

① Потяните головку на одну ступень для установки даты путем вращения по часовой стрелке.

- * При установке даты для надежности поворачивайте головку осторожно.

* Избегайте корректировки даты и времени между 9 часами вечера и 1 утра. В это время Вы можете обнаружить, что дата на следующий день не изменится или что нельзя выполнить коррекцию.

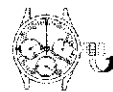

② Нажмите на головку для ее установки в обычное положение.

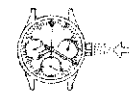

● ОТНОСИТЕЛЬНО СТРЕЛКИ 24-ЧАСОВОГО ВРЕМЕНИ

Невозможно выполнить какую-либо коррекцию, потому что это не связано с часовой стрелкой.

Благодарим Вас за закупку нашей продукции.

Просим хорошо освоить указания настоящей инструкции и условия гарантии, использовать часы в соответствии с указаниями, что залог для долговременной, безотказной работы часов;

Еще просим всегда носить настоящую инструкцию в наличии при себе, чтобы сразу уточнить соблюдаемые указания.

● ХАРАКТЕРНЫЕ ОСОБЕННОСТИ

Под циферблатом данных часов вставлена солнечная батарея, которая преобразовывает солнечную энергию в электрическую, служащую источником движущей силы часов.

● Исключена необходимость смены аккумуляторной батареи. В часах не применено батарей с элементом оксидного серебра, которая применяется в обыкновенных часах, что не требует смены батареи.

● После долговременного простоя часы начинают двигаться от облучения светом.

● Сигнализация остаточной энергии

При снижении разрядного тока секундная стрелка переходит в режим двухсекундного шага, эти сигнализировав нужду в подзарядке батареи.

Переход в двухсекундный режим предупреждает о возможности остановки часов не позже, чем через трое суток.

● Моментальный повторный запуск

Остановившиеся часы начинают сразу двигаться от облучения светом.

● СПЕЦИФИКАЦИЯ ЧАСОВ

- | | | |
|------------------------------------|--|--|
| (1) Кварцевый резонатор: | 32 768 Гц | предупреждение остаточной энергии, |
| (2) Приводной механизм: | система шагового мотора | защита от перезарядки |
| (3) Точность работы часов в 1 и-ч: | 15 с | (при ношении на руке) |
| (4) Остальные функции: | коррекция секундной стрелки, переключатель сброса, коррекция даты, моентальный запуск. | (5) Диапазон рабочих температур: -10°С - +60°С |
| | | (6) Продолжительность времени непрерывной работы до остановки: 8 м-цев: прв двухсекундном режиме - ок. 3 суток |
| | | (7) Аккумуляторная батарея: Вторичный элемент с ионами титанового дития |

● ПОДГОТОВКА К РАБОТЕ

Перед вводом часов в работу выполняют следующее:

● В некоторых вариантах ремонтур выпалнен винтовым. Эти часы ставят на требуемую дату и час, предварительно отверну ремонтур влево. По окончании постановки его звертывают вправо прочно.

● При повторном запуске остановившихся часов или снижении заряженности батареи производят подзарядку батареи путем облучения часов светом.

● Облучения часов сильными солнечными или прочими источниками света (сз. 1000 лк) остановившиеся часы начинают двигаться в двухсекундном режиме. Функция моментального запуска.

● В двухсекундном режиме не хватает зарядкв, нужна дальнейшая зарядка батареи.

● От изоляции света при повторном моментальном запуске часы могут останавливаться.

● Со справкой на ориентировочное требуемое время зарядки заряжают батарею до перехода часов в стабильную односекундную работу.

● Меры предосторожности при зарядке

Надо бояться повреждения внутренних деталей часов от нагрева в результате чрезмерного сближения к ним светильника для фотографиярования, прожжктора для подсветки, лампы накаливания и прочий источников света при зарядке батареи.

● Сдежует обращать надлежащее внимание прк зарядке солнечных лучами в автомашине, так как значительно повышается температура вблизи, например, приборного штка.

● Нужна защита часов от повышения температуры свыше 60 °С градусоо.

● О ПРИМЕНЕННОМ ИСТОЧНИКЕ ПИТАНИЯ ЧАСОВ

● В часы вмонтирована специальная вторичная батарея, что, в отличие от обыкновенной батареи, не требует смены батарек.

● Эта вторичная батарея чистая, маловредная для окружающей среды.

● Категорически запрещается применение обыкновенной батареи с элементами из оксида серебра, которая может вызвать взрыв, нагрев к вспышку часов. Кстати, если такая вмонтирована, то конструкция часов не позволяет ей создавать цепь замыкания.

● ПРИ ПЕРЕХОДЕ В РЕЖИМ ДВУХСЕКУНДНОГО ШАГА

При ношения часов при себе от срабатывания функции предупреждения остаточной энергии часы переходят в режим двухсекундного шага. В данном режиме не исключена возможность остановки часов не позже, чем через трое суток. Нужа немедленная зарядка батарей. Достаточную зарядку батареи производит со справкой на таблицу "Ориентировочное требуемое время зарядкв".

● ОРИЕНТИРОВОЧНОЕ ТРЕБУЕМОЕ ВРЕМЯ ЗАРЯДКИ

Освещенность, ЛК	Источник освещения	Условия освещения (прибл.)	Время достижения полной заряженности	Время зарядки до перехода в 1-секундн. шаг	Время зарядки для движения в один сутки
500	Л. Н. ⁰¹	60 Вт 60 см	ок. 250 ч	ок. 15 ч	ок. 70 мин
700	Ф. Л. ⁰²	в контуре	ок. 175 ч	ок. 11 ч	ок. 50 мин
1000	Ф. Л.	30 Вт 70 см	ок. 120 ч	ок. 6 ч	ок. 30 мин
3000	Ф. Л.	30 Вт 20 см	ок. 40 ч	ок. 2 ч	ок. 10 мин
5000	Ф. Л.	30 Вт 12 см	ок. 22 ч	ок. 80 мин	ок. 6 мин
10000	Ф. Л.	30 Вт К.О. ⁰⁴	ок. 10 ч	ок. 30 мин	ок. 3 мин
10000	С. Л. ⁰³	пасмурная п.	ок. 10 ч	ок. 30 мин	ок. 3 мин
10000	С. Л.	прекрасн. п.	ок. 3 ч	ок. 8 мин	ок. 1 мин





Примечания: ⁰¹ Л. Н. - лапа накаливания, ⁰² Ф. Л. - флуоресцентная лампа, ⁰³ С. Л. - солнечные лучи, ⁰⁴ К.О. - контактное освещение

● Указанные в таблице выше численные показатели следует принимать как ориентировочные значения.

● Время зарядки до перехода в односекундный шаг - время, требуемое для перехода от двухсекундного в стабильный односекундный режим работы. При меньшей продолжительности времени зарядки и происходит переход в односекундный режим, но при этом может сразу возникнуть повторный возврат в двухсекундный режим. Поэтому рекомендуется обеспечить полную зарядку батареи согласно с указанными ориентировочными значениями.

● Просим иметь в виду, что указанные значения продолжительности времени зарядки батарей немного отличаются по поделкам часов друг от друга.

● КАК СВЕРИТЬ ЧАСЫ НА ТРЕБУЕМУЮ ДАТУ И ЧАС

-  1) Ремонтур вытащить на одну ступень. Ремонтур этих часов рассчитан на двуступенчатое вытаскивание.
-  2) Поворотом ремонтуара вправо постанить на предыдущую дату.
* От 9 часов вечера до 1 часа утра происходит перемена календаря. В это время запрещается изменение даты, которое может служить причиной неисправной перемены даты и отказа часов. Если необходимо перевести на другую дату в течение этого часового пояса, то ремонтур вытаскивают на две ступени, стрелки отводят за этот пояс после возврата ремонтуара на одну ступень изменяют дату.
-  3) С секундной стрелкой, находящейся на нулевой секунде вытаскивают ремонтур в двуступенчатую позицию.
-  4) Поворотом ремонтуара вправо ставят часы на требуемое время. Перемена даты происходит в ноль часов. Уточнив это, часы ставят в правльной половине дня. Для обеспечения точной постановки минутную стрелку раз переводят на несколько минут вперед, затем отводом ее назад ставят на желанное время.
* При выборе неисправной половины дня перемена даты происходит в полдень.
-  5) Одновременно с сигналом времени ремонтур вставляют в исходное положение. Просим подтвердить, что часы начали идти исправно.

МЕХАНИЧЕСКИЕ ЧАСЫ С РУЧНЫМ ЗАВОДОМ 48С (DD) РУКОВОДСТВО ПО ЭКСПЛУАТАЦИИ

Благодарим Вас за приобретение нашего изделия. Для обеспечения длительного использования и оптимальной производительности внимательно прочтите данную инструкцию по эксплуатации и ознакомьтесь со сроками гарантии.

Храните данную инструкцию по эксплуатации в доступном месте и обращайтесь к ней в случае необходимости.

◆ МЕРЫ ПРЕДОСТОРОЖНОСТИ

Строго соблюдайте приведенные ниже инструкции для предотвращения любого ущерба здоровью и повреждения Вашего имущества и имущества других лиц.



... Данный символ означает **возможность летального исхода или серьезных травм в случае**, если данный продукт будет использоваться любым способом, отличным от приведенных инструкций.



... Данный символ означает **возможность серьезных травм или материального ущерба только в том случае**, если данный продукт будет использоваться любым иным способом, отличным от приведенных инструкций.

◆ ФУНКЦИИ

- (1) Это механические часы с ручным заводом.
- (2) Помимо функции отображения времени, часы оснащены индикатором запаса хода.
- (3) В часах предусмотрена функция остановки секундной стрелки.
- (4) Для защиты маятника с волосковой пружиной от ударов предусмотрен амортизатор.

◆ ТЕХНИЧЕСКИЕ ХАРАКТЕРИСТИКИ

- (1) Частота колебаний: 21 600/час
- (2) Количество камней: 21 камень
- (3) Дневная точность хода: от +25 сек до -15 сек.
- (4) Запас хода: более 40 часов
- (5) Механизм остановки секундной стрелки
- (6) Индикатор запаса хода

* Заявленная суточная точность хода обеспечивается при соблюдении-исследующих условий:

После 24 часов пребывания в условиях комнатной температуры, с полностью заведенной пружиной и циферблатом, обращенным вверх.

* Технические особенности часов с автоматическим ходом могут стать причиной отклонения суточной точности хода от заявленного значения; на это влияют следующие факторы:

положение часов, и условия завода пружины.

* Технические характеристики могут быть изменены без предварительного уведомления в связи с модернизацией изделия.

◆ ОТОБРАЖЕНИЕ И ФУНКЦИОНИРОВАНИЕ ГОЛОВКИ



* Расположение заводной головки и стрелки индикации запаса хода может отличаться в зависимости от модели.

◆ МЕХАНИЗМ С РУЧНЫМ ЗАВОДОМ

- 1) Это механические часы с ручным заводом.
Ходовую пружину необходимо ежедневно полностью заводить в одно и то же время.
Если ходовую пружину завести не полностью, то часы могут показывать неточное время.
- 2) Чтобы завести ходовую пружину, сначала убедитесь, что заводная головка находится в обычном положении, а затем поверните ее по часовой стрелке.
Поворот заводной головки против часовой стрелки не даст никакого эффекта.
Чтобы полностью завести ходовую пружину часов, находящихся в остановленном состоянии, необходимо сделать около 20 полных оборотов заводной головки.
- 3) Чтобы защитить ходовую пружину от повреждения в результате излишнего завода, заводная головка поддается вращению даже после полного завода пружины (Это не является неисправностью).
Старайтесь не заводить пружину сверх необходимого.
- 4) Поскольку заводная головка поддается вращению даже если пружина полностью заведена, при заводе пружины руководствуйтесь показаниями индикатора запаса хода.
- 5) При полном заводе пружины продолжительность работы часов составляет более 40 часов.

◆ КАК УСТАНОВИТЬ ВРЕМЯ

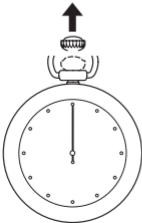

- ① В момент, когда секундная стрелка достигнет отметки 12 часов, установите заводную головку в выдвинутое положение.
Секундная стрелка остановится на месте.

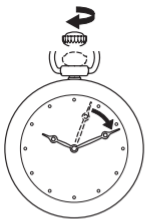

② Вращая заводную головку по часовой стрелке, установите значение времени.

* При установке точного времени рекомендуется сначала установить минутную стрелку на четыре-пять минут раньше точного значения, а затем плавно установить ее на нужное значение.

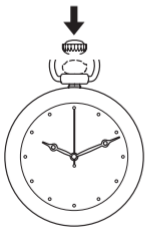

③ Нажмите на головку в момент звучания сигнала точного времени. Часы начнут отсчет времени.

◆ ИНДИКАТОР ЗАПАСА ХОДА

Индикатор запаса хода показывает уровень завода часов, позволяя с одного взгляда оценить, сколько еще времени часы будут идти. Значение, которое указывает стрелка индикатора запаса хода, и есть оставшееся время.

* Оставшееся время указывается только приблизительно. Показанное время может отличаться от действительного запаса хода. Данная модель оснащена системой ручного завода с функцией индикации запаса хода. Стрелка запаса хода показывает на положение полного завода (40 часов). Если Вы не заведете часы вручную, то по истечении положенного времени стрелка индикатора запаса хода переместится в положение «ноль».

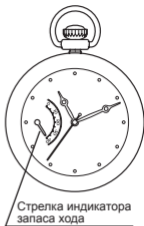

Стрелка индикатора запаса хода

◆ ПРИ ОБРАЩЕНИИ С ЧАСАМИ

(1) Водонепроницаемость



- ① Часы, предназначенные для повседневного использования, с уровнем водонепроницаемости (3 бар) можно подвергать воздействию воды во время умывания и т. д., но их нельзя полностью погружать в воду.
- ② Часы, предназначенные для повседневного использования, с повышенным уровнем водонепроницаемости I (5 бар) можно подвергать воздействию воды во время плавания, но их нельзя использовать во время подводного плавания любого типа, включая ныряние в маске и ластах.
- ③ Часы, предназначенные для повседневного использования, с повышенным уровнем водонепроницаемости II (от 10 до 20 бар) можно подвергать воздействию воды во время плавания и ныряния в маске и ластах, но их нельзя использовать во время подводного плавания с аквалангом, заправленным кислородом, при погружении с автономным дыхательным аппаратом, заправленным гелиевой дыхательной смесью, и т. д.

Условия использования		Случайные брызги (мытьё лица, дождь др.)	Морской спорт (плавание, парусный спорт и др.), работа при постоянном воздействии воды (рыболовство, сельское хозяйство и др.), воздействие воды, выпущенной из клапанов высокого давления и др.	Водолазы без скаффандра (без воздушного баллона)	Водолазы с автономными дыхательными аппаратами (с воздушным баллоном)	Операции с головкой под водой или при наличии капель воды на часах.
Без водонепроницаемости	На обратной стороне часов не написано "WATER RESISTANT"	×	×	×	×	×
Водонепроницаемые для ежедневного использования	Часы с обозначением WATER RESIST (ANT) (Водонепроницаемые) на задней крышке корпуса.	○	×	×	×	×
С повышенной водонепроницаемостью для ежедневного использования I	Часы с обозначением 5BAR на задней крышке или на циферблате, а также с обозначением WATER RESIST (ANT) (Водонепроницаемые).	○	○	×	×	×
С повышенной водонепроницаемостью для ежедневного использования II	Часы с обозначением 10BAR, 15BAR или 20BAR на задней крышке или на циферблате, а также с обозначением WATER RESISTANT (Водонепроницаемые).	○	○	○	×	×

* Рекомендуется использовать часы только в условиях, соответствующих указанной на циферблате или обратной стороне корпуса степени водонепроницаемости.



- ④ При эксплуатации часов головка должна находиться в утопленном (нормальном) положении. Если головка относится к типу завинчивающихся, то она должна быть плотно завинчена.
- ⑤ Не используйте головку под водой или если на часах имеется влага. Вода может проникнуть внутрь корпуса часов и нарушить их герметичность.
- ⑥ Если ваши часы не являются водонепроницаемыми, то не допускайте попадания на них водяных брызг (во время умывания, в дождливую погоду и т. д.), а также запотевания. При попадании на часы воды или при запотевании удалите влагу с помощью сухой мягкой ткани.
- ⑦ Даже если Ваши часы, предназначенные для повседневного использования, обладают водонепроницаемостью, не допускайте воздействия на них сильной струи воды. При превышении допустимого уровня давления воды может быть нарушена герметичность часов.
- ⑧ При попадании на Ваши водонепроницаемые часы, предназначенные для повседневного использования, морской воды, стряхните воду и протрите корпус насухо, чтобы не допустить возникновения коррозии или иных негативных последствий.
- ⑨ Внутри корпуса часов содержится небольшое количество влаги. Поэтому когда температура окружающего воздуха ниже температуры воздуха внутри корпуса часов, на внутренней поверхности стекла может образовываться запотевание. Если запотевание носит временный характер, то это не наносит вреда часам. Однако если запотевание остается на стекле продолжительное время или если в часы попала вода, проконсультируйтесь по месту приобретения часов и не оставляйте эту проблему без внимания.

(2) Ударопрочность

- ① Снимайте часы во время занятий энергичными видами спорта, однако, занятие такими видами спорта, как гольф и т. д., не окажет негативного воздействия на состояние часов.
- ② Избегайте сильного удара типа падения часов на пол.



(3) Электромагнитное излучение

- ① Если часы подвергаются воздействию электромагнитного излучения в течение длительного времени, компоненты механизма могут намагнититься, что приведет к выходу часов из строя. Будьте осторожны.
- ② При воздействии электромагнитного излучения на часы может наблюдаться отставание или опережение, однако точность хода будет восстановлена, если убрать часы от источника излучения. В этом случае потребуется установить точное время.

(4) Вибрация

Возможно временное нарушение точности хода часов под воздействием вибрации, например, при езде на мотоцикле или при работе с отбойным молотком, бензопилой и т.д. (В некоторых случаях потребуются проверка, регулировка и ремонт.)



(5) Температурный режим

При эксплуатации за пределами установленного температурного диапазона $<5^{\circ}\text{C}-35^{\circ}\text{C}>$ возможны сбои в работе или остановка часов.

(6) Химикаты, газы, и т.д.

Тщательно избегайте контактов часов с газами, ртутью и химикатами (разбавителем, бензином, различными растворителями содержащими их очистительными средствами, клеями, красками, лекарствами, духами, косметикой, и т.д.). Воздействие этих веществ может вызвать обесцвечивание корпуса и поверхности циферблата. Также возможно обесцвечивание, деформация и повреждение каучуковых элементов механизма.

РУССКИЙ

ХРОНОГРАФ GNA (GN) РУКОВОДСТВ ПО ЭКСПЛУАТАЦИИ

Благодарим Вас за приобретение нашего изделия. Для обеспечения длительного использования и оптимальной производительности, внимательно прочтите данную инструкцию по эксплуатации и ознакомьтесь со сроками гарантии.

Храните данную инструкцию по эксплуатации в доступном месте и обращайтесь к ней в случае необходимости.

◆ МЕРЫ ПРЕДОСТОРОЖНОСТИ

Строго соблюдайте приведенные ниже инструкции для предотвращения любого ущерба здоровью и повреждения Вашего имущества и имущества других лиц.



... Данный символ означает **возможность летального исхода или серьезных травм в случае**, если данный продукт будет использоваться любым способом, отличным от приведенных инструкций.



... Данный символ означает **возможность серьезных травм или материального ущерба только в том случае**, если данный продукт будет использоваться любым иным способом, отличным от приведенных инструкций.

◆ ФУНКЦИИ

- (1) Это аналоговые часы с кварцевым механизмом.
- (2) На часах отображается текущее время с помощью стрелки 24-часовой шкалы, часовой, минутной и секундной стрелок.
- (3) Помимо индикации времени, часы обладают функцией индикации даты и функцией хронографа (с шагом в одну секунду, до 60 минут).

◆ ТЕХНИЧЕСКИЕ ХАРАКТЕРИСТИКИ

- (1) Частота кварцевого генератора
32 768 Гц (Гц=Колебаний в секунду)
 - (2) Система привода
Шаговый электродвигатель
 - (3) Точность хода (при нормальной температуре 5°C - $35^{\circ}\text{C}>)$
Среднемесячный уровень: ± 20 сек.
 - (4) Рабочий диапазон температур
 -10°C - $+60^{\circ}\text{C}$
 - (5) Система отображения
[Функция времени] Стрелка 24-часовой шкалы, часовая стрелка, минутная стрелка и секундная стрелка (с шагом в 1 секунду).
[Календарь] Индикатор даты
 - (6) Дополнительные функции
[Хронограф] С шагом в 1 секунду, до 60 минут
 - (7) Батарейка
SR927W : 1 штука
 - (8) Срок службы батарейки
Около 3 лет, если функция хронографа используется 60 минут в день.
- * Приведенные выше технические характеристики могут быть изменены с целью улучшения без дополнительного уведомления.

◆ ОТОБРАЖЕНИЕ И ФУНКЦИОНИРОВАНИЕ ГОЛОВКИ/КНОПОК

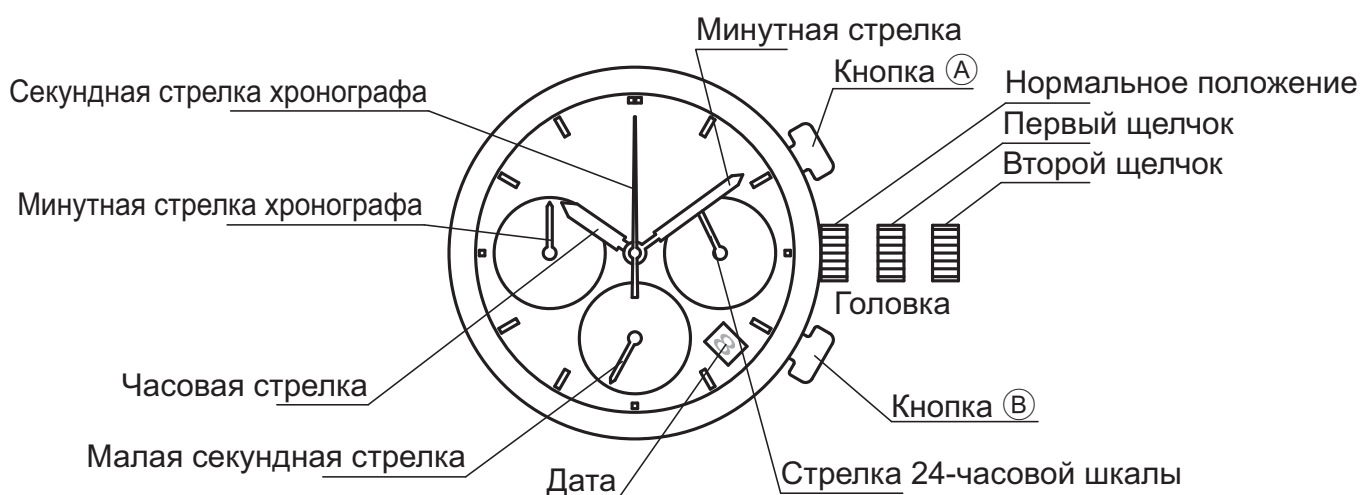

◆ КАК УСТАНОВИТЬ ВРЕМЯ

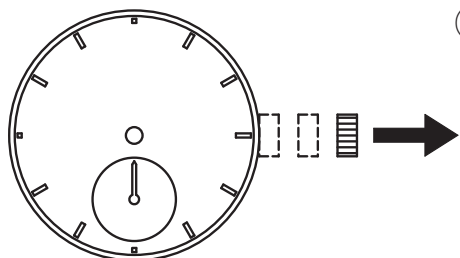

- ① Вытяните головку в положение второго щелчка при малой секундной стрелке, находящейся в положении 12 часов. Малая секундная стрелка остановится на месте.

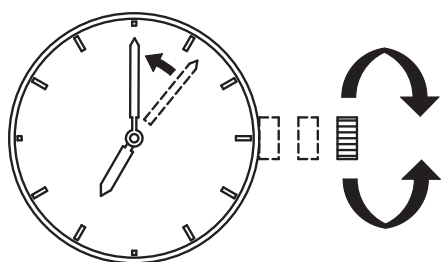

- ② Чтобы установить время, поверните головку. В данной модели предусмотрена стрелка 24-часовой шкалы, связанная с работой часов в целом. Поэтому при установке значения времени с помощью часовой и минутной стрелок убедитесь, что стрелка 24-часовой шкалы показывает соответствующее время суток: до полудня или после полудня. При установке точного времени рекомендуется сначала установить минутную стрелку на четыре-пять минут вперед по отношению к текущему времени, а затем плавно вернуть ее назад.

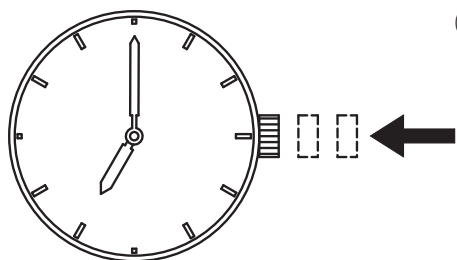

- ③ Нажмите на головку в момент звучания сигнала точного времени. Часы начнут отсчет времени.

◆ КАК УСТАНОВИТЬ ДАТУ

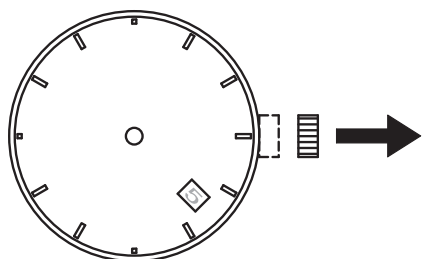

- ① Вытяните головку в положение первого щелчка.

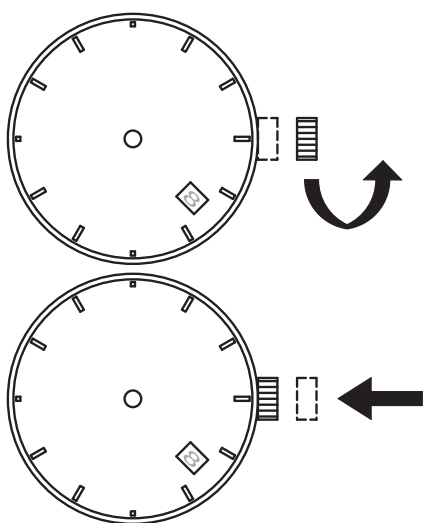

② Поверните головку по часовой стрелке для установки даты.

③ После завершения всех настроек нажмите головку обратно в нормальное положение.

• **Корректировка даты в конце месяца**

Корректировать показания индикатора даты необходимо в конце месяцев, состоящих из 30 дней и менее. Это необходимо для того, чтобы первый день следующего месяца начинался с 1.



Не устанавливайте дату в период с **9:00 вечера до 1:00 ночи**. В противном случае дата может не измениться надлежащим образом. Если необходимо установить дату в этот промежуток времени, сначала измените время на любое вне пределов данного интервала, установите дату, а затем переустановите правильное время.

◆ **ИСПОЛЬЗОВАНИЕ ХРОНОГРАФА**

Функция хронографа позволяет измерять отрезки времени в секундах с максимальной продолжительностью измерения 59 минут и 59 секунд.

■ **Стандартное измерение**

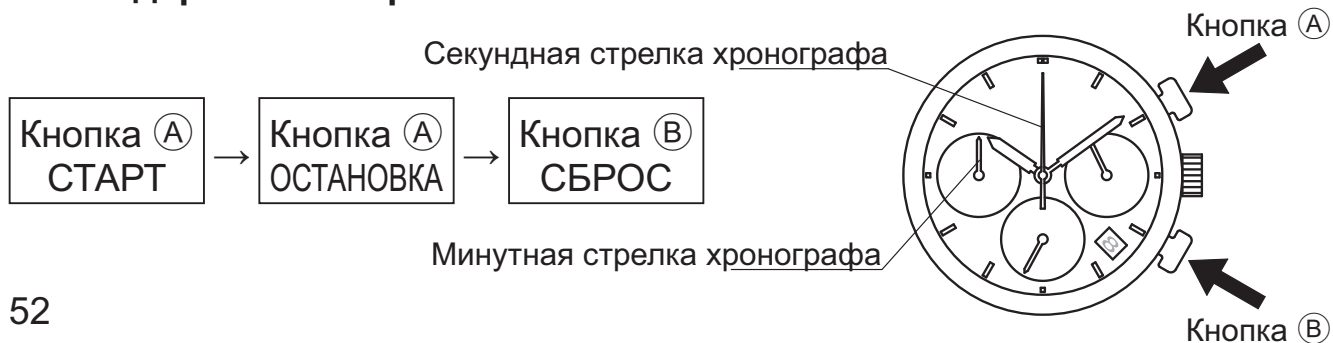

■ Измерение общего истекшего времени



Повторный старт и остановка секундомера могут быть повторены при помощи нажатия кнопки (А).

* При нажатии на кнопку (В) показания секундомера сбросятся даже в процессе отсчета времени.

◆ ЭКСПЛУАТАЦИЯ ТАХИМЕТРА

Функция тахиметра позволяет определить время, необходимое для прохождения определенного расстояния (1 км) и таким образом определять среднюю скорость движения в км/ч. С ее помощью также можно определять производительность в единицу времени (один час).

* Продолжительность измерения времени с помощью тахиметра не должна превышать одной минуты. Следует иметь в виду, что если продолжительность измерения будет превышать одну минуту, то определить среднюю скорость в км/ч или производительность в час будет невозможно.

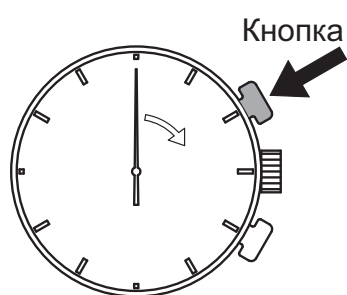

① В момент начала движения (или начала изготовления изделия) нажмите кнопку (А).

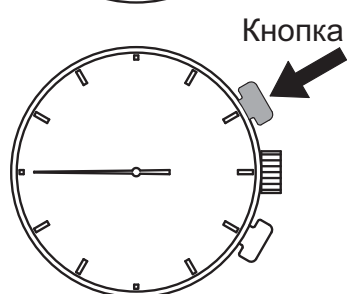

② Как только Вы достигли точки 1 км (или закончили изготовление изделия), нажмите кнопку (А).

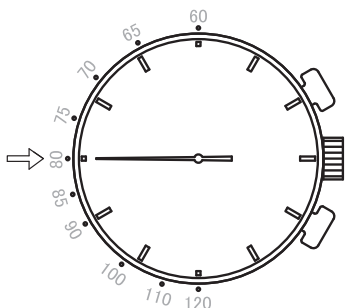

- ③ Посмотрите на значение на шкале тахиметра, на которое указывает секундная стрелка хронографа. (На данном примере стрелка указывает на значение 80. Это означает, что средняя скорость движения составляет 80 км/ч или производительность составляет 80 изделий в час).

* В зависимости от модели часов шкала тахиметра может находиться на ободке или на циферблате. Проверьте модель приобретенных часов и выберите соответствующий способ использования.

◆ ЗАВИНЧИВАЮЩАЯСЯ ГОЛОВКА

■ Модели с завинчивающейся головкой

- Если в Ваших часах есть завинчивающаяся головка, перед началом работы с ней следует разблокировать головку, отвинтив ее.
- За исключением случаев, когда Вы работаете с головкой, проследите за тем, чтобы она всегда была заблокирована, находясь в полностью завинченном состоянии.

■ [Как разблокировать головку]

Отвинтите головку, поворачивая ее против часовой стрелки.

Головка может быть вытянута или повернута для установки времени/календаря или выполнения других операций с часами.

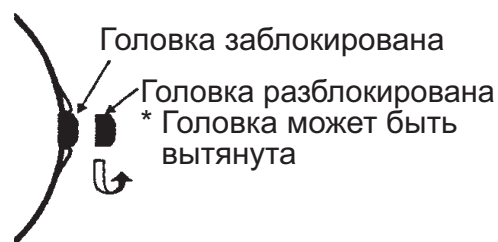

■ [Как заблокировать головку]

После использования головки для выполнения операций с часами, поверните ее по часовой стрелке, нажимая ее, пока она не зафиксируется на месте.



◆ УСТАНОВКА ЗНАЧЕНИЯ ХРОНОГРАФА В ПОЛОЖЕНИЕ «0».

- ① Выдвиньте головку в положение второго щелчка.
- ② Нажмите кнопку **(A)**, чтобы установить секундную стрелку хронографа в положение «0».
 - * Для быстрого перемещения секундной стрелки хронографа нажмите и удерживайте кнопку **(A)**.
- ③ Нажмите кнопку **(B)**, чтобы установить минутную стрелку хронографа в положение «0».
- ④ После установки стрелок в положение «0» заново установите значение времени.
Установите головку в нормальное положение.
 - * Указанную выше операцию следует также выполнять после замены элемента питания.

◆ ПРИ ОБРАЩЕНИИ С ЧАСАМИ



(1) Водонепроницаемость

Условия использования		Случайные брызги (мытьё лица, дождь др.)	Морской спорт (плавание, парусный спорт и др.), работа при постоянном воздействии воды (рыболовство, сельское хозяйство и др.), воздействие воды, выпущенной из клапанов высокого давления и др.	Водолазы без скафандра (без воздушного баллона)	Водолазы с автономными дыхательными аппаратами (с воздушным баллоном)	Операции с головкой под водой или при наличии капель воды на часах.
Тип						
Без водонепроницаемости	На обратной стороне часов не написано "WATER RESISTANT"	×	×	×	×	×
Водонепроницаемые для ежедневного использования	Часы с обозначением WATER RESIST(ANT) (Водонепроницаемые) на задней крышке корпуса или с обозначением 3BAR (3 ATM, 30 м) и WATER RESIST(ANT) (Водонепроницаемые).	○	×	×	×	×
С повышенной водонепроницаемостью для ежедневного использования I	Часы с обозначением 5BAR (5 ATM, 50 м) на задней крышке или на циферблате, а также с обозначением WATER RESIST (ANT) (Водонепроницаемые).	○	○	×	×	×
С повышенной водонепроницаемостью для ежедневного использования II	Часы с обозначением 10BAR (10 ATM, 100 м) или 20BAR (20 ATM, 200 м) на задней крышке или на циферблате, а также с обозначением WATER RESISTANT (Водонепроницаемые).	○	○	○	×	×

* Рекомендуется использовать часы только в условиях, соответствующих указанной на циферблате или обратной стороне корпуса степени водонепроницаемости.



- ① При эксплуатации часов головка должна находиться в утопленном (нормальном) положении. Если головка относится к типу завинчивающихся, то она должна быть плотно завинчена.
- ② Не используйте головку или функциональные кнопки под водой или если на часах имеется влага. Вода может проникнуть внутрь корпуса часов и нарушить их герметичность.
- ③ Если ваши часы не являются водонепроницаемыми, то не допускайте попадания на них водяных брызг (во время умывания, в дождливую погоду и т. д.), а также запотевания. При попадании на часы воды или при запотевании удалите влагу с помощью сухой мягкой ткани.
- ④ Даже если Ваши часы, предназначенные для повседневного использования, обладают повышенной водонепроницаемостью, не допускайте воздействия на них сильной струи воды. При превышении допустимого уровня давления воды может быть нарушена герметичность часов.
- ⑤ При попадании на Ваши часы, предназначенные для повседневного использования, морской воды, стряхните воду и протрите корпус насухо, чтобы не допустить возникновения коррозии или иных негативных последствий.
- ⑥ В силу особенностей материала воздействие воды может негативно отразиться на сроке службы кожаного ремешка: потеря цвета или отслаивание в местах склеек. Если Вы используете часы под водой, в первую очередь следует заменить кожаный ремешок на металлический или каучуковый.
- ⑦ Внутри корпуса часов содержится небольшое количество влаги. Поэтому когда температура окружающего воздуха ниже температуры воздуха внутри корпуса часов, на внутренней поверхности стекла может образовываться запотевание. Если запотевание носит временный характер, то это не

наносит вреда часам. Однако если запотевание остается на стекле продолжительное время или если в часы попала вода, проконсультируйтесь по месту приобретения часов и не оставляйте эту проблему без внимания.

(2) Ударопрочность

- ① Такие легкие спортивные состязания, как гольф и т.п., не будут оказывать вредного воздействия на часы, однако при занятиях активными видами спорта не пользуйтесь часами.
- ② Избегайте сильного удара типа падения часов на пол.



(3) Электромагнитное излучение

- ① Если часы подвергаются воздействию электромагнитного излучения в течение длительного времени, компоненты механизма могут намагнититься, что приведет к выходу часов из строя. Будьте осторожны.
- ② При воздействии электромагнитного излучения на часы может наблюдаться отставание или опережение, однако точность хода будет восстановлена, если убрать часы от источника излучения. В этом случае потребуется установить точное время.

(4) Вибрация

Возможно временное нарушение точности хода часов под воздействием вибрации, например, при езде на мотоцикле или при работе с отбойным молотком, бензопилой и т.д.

(В некоторых случаях потребуются проверка, регулировка и ремонт.)

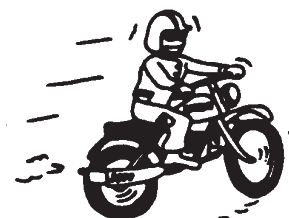

(5) Температурный режим

- ① При эксплуатации за пределами установленного температурного диапазона $<5^{\circ}\text{C}-35^{\circ}\text{C}>$ возможны сбои в работе или остановка часов.
- ② Если часы не используются в течение продолжительного периода времени, то точность их хода может немного ухудшиться.

(6) Химикаты, газы, и т.д.

Тщательно избегайте контактов часов с газами, ртутью и химикатами (разбавителем, бензином, различными растворителями содержащими их очистительными средствами, клеями, красками, лекарствами, духами, косметикой, и т.д.). Такие контакты могут вызывать обесцвечивание корпуса часов, ремешка или циферблата. Также возможно обесцвечивание, деформация и повреждение каучуковых элементов механизма.

◆ ЭЛЕМЕНТ ПИТАНИЯ

■ Обращение с элементом питания



- (1) Храните элементы питания в местах, недоступных для детей. При проглатывании элемента питания немедленно обратитесь за медицинской помощью.
- (2) Не бросайте использованные элементы питания в огонь. Под воздействием огня элементы питания могут взрываться.
- (3) Элемент питания не является заряжаемыми, поэтому его зарядка невозможна. Не пытайтесь заряжать элемент питания, поскольку это может привести к перегреву и взрыву.

■ Замена элемента питания



- (1) Если разряженный элемент питания оставить на продолжительный период времени внутри часов, то из него может вытечь жидкость, способная повредить часы. Поэтому вовремя производите замену разряженного элемента питания.
- (2) При замене элемента питания следует использовать элемент указанного типа.

- (3) Для замены элемента питания требуются специальные навыки и инструменты. Поэтому для выполнения этой операции обращайтесь к своему поставщику.
- (4) Установка элемента питания с нарушением полярности (плюс и минус) может вызвать перегрев и взрыв элемента. Поэтому устанавливать элемент питания необходимо внимательно с соблюдением полярности.
- (5) После замены элемента питания установите стрелки хронографа в положение «0». Затем установите точное время

■ Срок службы элемента питания

- (1) Срок службы элемента питания для данной модели часов рассчитан с учетом того, что функция хронографа используется в течение одного часа в день. При более интенсивном использовании функции хронографа срок службы элемента питания будет меньше указанного в спецификации изделия.
- (2) Элемент питания, установленный в часах при покупке, предназначен только для проверки функционирования. Проверочный элемент питания, установленный на заводе-изготовителе, предназначен для проверки рабочих характеристик и функционирования часов. Поэтому после приобретения часов этот элемент может разрядиться до наступления указанного времени.
Стоимость проверочного элемента питания не включена в стоимость часов, поэтому оплата стоимости замены элемента питания должна проводиться в обычном порядке, даже если этот элемент питания вышел из строя в течение гарантийного периода.

РУССКИЙ

Использование вращающейся логарифмической линейки

[Наименования каждой части]

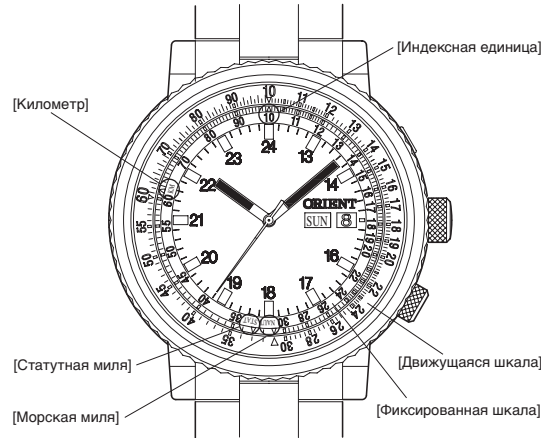

[Принцип работы логарифмической линейки]

Логарифмическая линейка позволяет Вам решать [проблемы умножения или деления] с помощью [сложения или вычитания], используя закон, что $\log(A + B) = \log(A) + \log(B)$ (где \log является логарифмом с 10 в качестве основы). Соответственно число "10" является основой логарифмической линейки и принимается за "индексную единицу". В нашей вращающейся логарифмической линейке мы применили шкалу от 10 - 99 без какого-нибудь дополнительного масштабирования (2-значные целые числа, 1 цифра после десятичной точки). Таким образом, вычисленные значения и результаты должны конвертироваться в значения в соответствии со шкалой. Так как логарифмическая линейка основана на логарифме "log", упомянутом выше, то конвертация выполняется кратно 10 (... 1/100, 1/10, 1,00 ...)

1. Умножение и деление (Обращайтесь к рис. 1)

С помощью вращения логарифмической линейки, Вы можете легко выполнять при частом использовании [умножение] и [деление]. В таком случае основой становится вышеупомянутое число "10" в качестве индексной единицы фиксированной шкалы.

<Пример>

Найти значение "25 × 14"

Поверните "14" на движущейся шкале на индексную единицу "10". При такой установке "35" на движущейся шкале поравняется с "25" на фиксированной шкале. Так как произведение "25 × 14" должно состоять из трех цифр, то ответ будет "350", т.е. 10 раз по 35.

Рис. 1

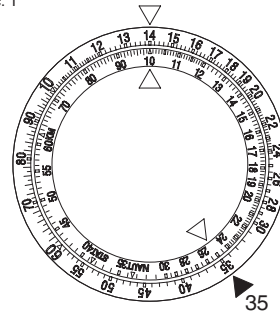

2. Конвертация валюты (Обращайтесь к рис. 2)

Путем применения 1. становится возможно также выполнять конвертацию валюты.

<Пример>

Найдите значение \$20, 00 США в японских иенах при курсе обмена валют \$1, 00 США = ¥105 японских иен.

Рис. 2

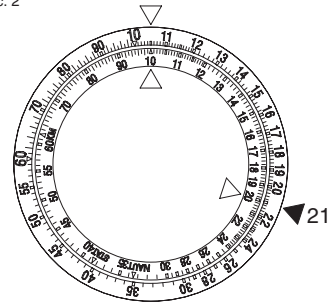

3. Преобразование расстояния (Обращайтесь к рис. 3)

Вы можете легко конвертировать единицы расстояния, такие как статутная миля, морская миля и километр. Как показано на фиксированной шкале "NAUT" означает морскую милю, "STAT" означает статутную милю, а "KM" означает километр.

Рис. 1 3

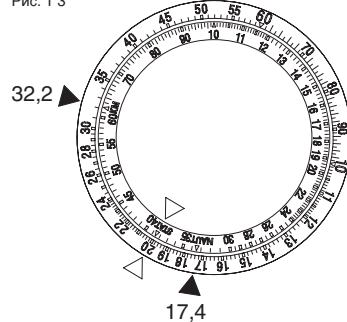

<Пример>

Преобразуйте 20 статутных миль в километры и в морские мили.

Поверните "20" на движущейся шкале на треугольную индексную отметку положения "STAT" на фиксированной шкале.

При такой установке "32,2" на движущейся совпадет с треугольной индексной меткой положения "KM" на фиксированной шкале.

Также "17,4" на движущейся шкале совпадет с треугольной индексной меткой положения "NAUT" на фиксированной шкале.

Таким образом, Вы найдете, что 20 статутных миль соответствуют "32,2 километрам" и "17,4 морским милям".

МЕХАНИЧЕСКИЕ ЧАСЫ СО СПЕЦИАЛЬНОЙ ФУНКЦИЕЙ ИНСТРУКЦИЯ ПО ЭКСПЛУАТАЦИИ

Благодарим Вас за то, что Вы выбрали наше изделие! Для длительного и эффективного пользования изделием прочитайте данную инструкцию и ознакомьтесь с условиями гарантии.

Сохраните эту инструкцию для использования в дальнейшем.

◆ МЕРЫ ПРЕДОСТОРОЖНОСТИ

Строго соблюдайте приведенные ниже инструкции для предотвращения любого ущерба здоровью и повреждения Вашего имущества и имущества других лиц.

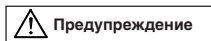

... Данный символ означает **возможность летального исхода или серьезных травм в случае**, если данный продукт будет использоваться любым способом, отличным от приведенных инструкций.

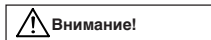

... Данный символ означает **возможность серьезных травм или материального ущерба только в том случае**, если данный продукт будет использоваться любым иным способом, отличным от приведенных инструкций.

◆ Технические характеристики

- (1) Данные часы оснащены механизмом автоматического завода, поэтому их нельзя завести вручную.
- (2) Ударостойкие подшипники для защиты балансира с волосковой пружинкой от ударов.
- (3) Функции: часовая/минутная/секундная стрелки
- (4) Частота колебаний: 21600 колебаний/1 час

- (5) Суточная точность хода (опережение/отставание): от +25 до -15 секунд (46М: от +10 до -15 секунд)
- (6) Система привода: завод пружины (автоматический завод)
- (7) Продолжительность хода: более 40 часов

Заявленная суточная точность хода обеспечивается при соблюдении следующих условий:

- * После 24 часов пребывания в условиях комнатной температуры, с полностью заведенной пружиной и циферблатом, обращенным вверх.
- * Технические особенности часов с автоматическим ходом могут стать причиной отклонения суточной точности хода от заявленного значения; на это влияют следующие факторы:
продолжительность ежедневного ношения часов, положение часов, движения вашей руки и условия завода пружины.

Технические характеристики могут быть изменены без предварительного уведомления в связи с модернизацией изделия.

Cal	Количество камней	Индикатор даты	Кнопка	День недели	Индикатор запаса хода	Время	24-часовая стрелка	Примечания
46B (ET)	21	○	—	○ (Стрелочная индикация)	—	—	○	—
46C (ES)	21	○	—	○ (Стрелочная индикация)	—	—	—	—
46E (EV)	21	○	—	○ (Широкий)	—	—	—	—
46P (FE)	21	○	—	—	—	—	○	Двойное время (с вращающимся кольцом)
46G (EX)	21	○	○ (Дата)	—	○	—	—	—
46N (FD)	21	○	—	—	○	—	—	—
46M (FC)	21	○	—	—	○	—	—	Высокая точность 46N
46H (EY)	23	○ (Стрелочная индикация)	—	—	○	○	—	—
46J (EZ)	23	○ (Стрелочная индикация)	—	—	○	—	—	—
46K (FA)	21	○ (Стрелочная индикация)	—	—	○	○	—	—
46S (FH)	23	—	—	—	○	—	—	—
46U (FM)	21	○ (Стрелочная индикация)	—	—	○	—	—	—
46R (FT)	21	—	—	—	○	—	—	—
46V (FN)	21	○	○(День недели, AM/PM)	○ (Широкий + тип AM/PM)	—	—	—	—
46W (FP)	21	○	○ (День недели)	○(Тип индикации - точка или стрелка)	—	—	—	—

◆ Перед началом эксплуатации

[Механизм автоматического завода]

- (1) Данные часы - механические, они оснащены функцией автоматического завода.
- (2) При ношении часов на запястье пружина заводится от естественных движений руки.



- (3) Если часы остановились, встряхните их не менее десяти раз, чтобы запустить секундную стрелку. После того, как стрелка будет запущена, установите дату и время (всемирное время).
- (4) С полным заводом часы будут идти приблизительно 40 часов. Если часы заведены недостаточно, точность хода может отличаться от заявленной. Для обеспечения точности хода часы рекомендуется носить не менее 8 часов в день.

[Модели с завинчивающейся головкой]

В некоторых моделях Вы не сможете вытянуть головку, не выкрутив ее (модели с завинчивающейся головкой).

Для эксплуатации часов данного типа:

- * Перед установкой даты и времени (всемирное время) поверните головку против часовой стрелки, чтобы разблокировать винт.
- * Установив дату и время (всемирное время), нажмите на головку и поверните ее по часовой стрелке до упора, чтобы заблокировать винт.

[46B]

[Названия и назначение компонентов]

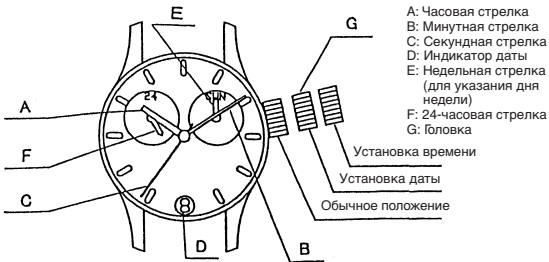

Положение головки, индикатора даты и других компонентов у разных моделей может отличаться.

[Установка времени и дней недели]

Сначала установите день недели, поворачивая часовую и минутную стрелки, поскольку данные часы не имеют механизма корректировки дня недели.

- 1 Вытяните головку до второго щелчка. (Секундная стрелка не остановится.)

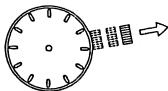

- 2 Сначала поверните головку и установите день недели.

Поворачивайте головку по часовой стрелке до тех пор, пока стрелка не будет указывать на день недели.

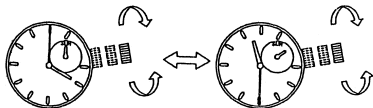

- * Поворачивайте головку против часовой стрелки и установите стрелки примерно на 11:30 вечера. (В это время день недели не изменяется.)

Поверните по часовой стрелке

- * Вновь поворачивайте головку по часовой стрелке до тех пор, пока стрелка не будет указывать на следующий день недели.

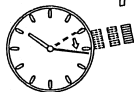

Повторите данную операцию и установите день недели.

- 3 Для установки времени поворачивайте головку по часовой стрелке.

- * Поскольку часы оснащены календарем, убедитесь, что установлено правильное время суток: a.m. (до полудня) или p.m. (после полудня).

Дата меняется в [двенадцать часов ночи].

Также с помощью 24-часовой стрелки Вы можете проверить утреннее (a.m.) и вечернее (p.m.) время.

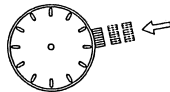

- * При установке времени сначала переведите стрелку немного назад по сравнению с фактическим временем, затем переведите ее вперед до значения фактического времени.
- ④ Нажмите на головку, чтобы перевести ее в исходное (незавинченное) положение.

[Установка даты]



Внимание!

Не рекомендуется корректировать дату в промежутке от 09:00 вечера до 2:00 ночи, поскольку в это время меняется дата. При установке даты в этот промежуток времени она может не смениться вовремя, либо может возникнуть сбой в работе часов. При установке даты обязательно переведите часовую и минутную стрелку на другой промежуток времени.

- ① Вытяните головку до первого щелчка.
- * На данных часах головку можно выдвигать до первого и второго щелчка.
- ② Поворачивайте головку против часовой стрелки, пока не будет установлена текущая дата.
- ③ Нажмите на головку, чтобы перевести ее в исходное (незавинченное) положение.

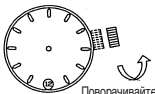
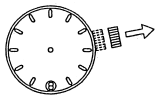

Поворачивайте против часовой стрелки



Коррекция даты в конце месяца:
Если в месяце 30 дней или меньше, необходимо корректировать дату. Установите дату на [1-е число] следующего месяца.

[24-часовая стрелка]

Эта стрелка движется вместе с часовой стрелкой и не может быть отрегулирована отдельно от нее.

[46C]

[Установка времени и дней недели]

См. "[46B]" на стр. 155.

[Установка даты]

См. "[46B]".

[46E]

[Названия и назначение компонентов]

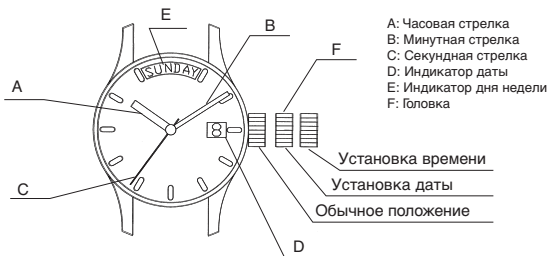

Положение головки, индикатора даты и других компонентов у разных моделей может отличаться.

[Установка времени и дней недели]

Сначала установите день недели, поворачивая часовую и минутную стрелки, поскольку данные часы не имеют механизма коррективы дня недели.

① Вытяните головку до второго щелчка. (Секундная стрелка не остановится.)

② Сначала поверните головку и установите день недели.

Поворачивайте головку по часовой стрелке до тех пор, пока стрелка не будет указывать на день недели.

Если индикатор дня недели остановился между двумя днями, поворачивайте головку до тех пор, пока не отобразится нужный день недели.

* Поворачивайте головку против часовой стрелки и установите стрелки примерно на 11:30 утра. (В это время день недели не возвращается.)

* Вновь поворачивайте головку по часовой стрелке до тех пор, пока не отобразится следующий день недели.

Повторите данную операцию и установите день недели.

③ Для установки времени поворачивайте головку по часовой стрелке.

* Поскольку часы оснащены календарем, убедитесь, что установлено правильное время суток: a.m. (до полудня) или p.m. (после полудня).

Дата меняется в [двенадцать часов ночи].

* При установке времени сначала переведите стрелку немного назад по сравнению с фактическим временем, затем переведите ее вперед до значения фактического времени.

④ Нажмите на головку, чтобы перевести ее в исходное (незавинченное) положение.

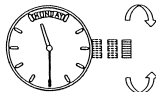
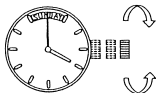
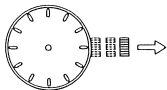

Поверните по часовой стрелке

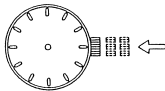
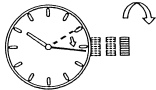

[Установка даты]



Внимание!

Не рекомендуется корректировать дату в промежутке от 09:00 вечера до 2:00 ночи, поскольку в это время меняется дата. При установке даты в этот промежуток времени она может не смениться вовремя, либо может возникнуть сбой в работе часов. При установке даты обязательно переведите часовую и минутную стрелку на другой промежуток времени.

- 1 Вытяните головку до первого щелчка.

* На данных часах головку можно выдвигать до первого и второго щелчка.

- 2 Поворачивайте головку против часовой стрелки, пока не будет установлена текущая дата.

- 3 Нажмите на головку, чтобы перевести ее в исходное (незавинченное) положение.

Коррекция даты в конце месяца:
Если в месяце 30 дней или меньше, необходимо корректировать дату. В данном случае установите дату на [1-е число] в первый день следующего месяца.

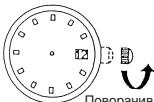
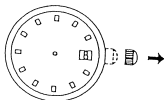

Поворачивайте против часовой стрелки

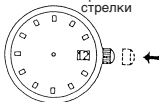

[46P]

[Названия и назначение компонентов]

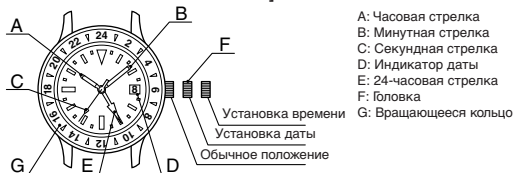

Положение головки, индикатора даты и других компонентов у разных моделей может отличаться.

В некоторых моделях внутри корпуса часов может быть установлена вращающаяся пластина (которая поворачивается при вращении головки) вместо вращающегося кольца.

[Установка времени]

- 1 Вытяните головку до второго щелчка. (Секундная стрелка не остановится.)
- 2 Для установки текущего времени поворачивайте головку по часовой стрелке.
 - * Поскольку часы оснащены календарем, убедитесь, что установлено правильное время суток: a.m. (до полудня) или p.m. (после полудня). Дата меняется в [двенадцать часов ночи].
 - * При установке времени сначала переведите стрелку немного назад по сравнению с фактическим временем, затем переведите ее вперед до значения фактического времени.
- 3 Нажмите на головку, чтобы перевести ее в исходное (незавинченное) положение.



[Установка даты]

См. "[46E]" на стр. 159.

◆ Использование функции двойного времени

Вы можете видеть время для двух различных часовых поясов - одно для того города, в котором Вы находитесь, и другое время для любого другого города - с помощью вращающегося кольца и 24-часовой стрелки.

- ① Сначала убедитесь в том, что часы показывают правильное время.
- ② Узнайте разность во времени с городом, время которого Вы хотите знать. (См. Сравнительную таблицу стандартного времени.)
- ③ Если разница во времени является отрицательной величиной, поверните кольцо по часовой стрелке на соответствующее количество часов. Если разница во времени является положительной величиной, поверните кольцо против часовой стрелки на соответствующее количество часов.
- ④ Число на кольце, на которое указывает 24-часовая стрелка, показывает время в выбранном Вами городе.

Пример: Если Вы хотите узнать время в Лондоне, находясь в Японии, Вы должны знать, что в Лондоне на 9 часов меньше, чем в Японии. Поэтому поверните вращающееся кольцо по часовой стрелке на 9 часов. Часовая и минутная стрелки на часах показывают японское время. Число на кольце, на которое указывает 24-часовая стрелка - это время в Лондоне. (Японское время: 10:09 утра, лондонское время: 01:09 утра)

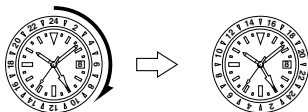

Пример: Если Вы хотите узнать время в Японии, находясь в Лондоне, Вы должны знать, что в Японии на 9 часов больше, чем в Лондоне. Поэтому поверните вращающееся кольцо против часовой стрелки на 9 часов. Часовая и минутная стрелки на часах показывают время в Лондоне. Число на кольце, на которое указывает 24-часовая стрелка - это время в Японии. (лондонское время: 10:09, японское время: 19:09).

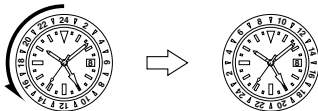

[46N, 46M]

[Названия и назначение компонентов]

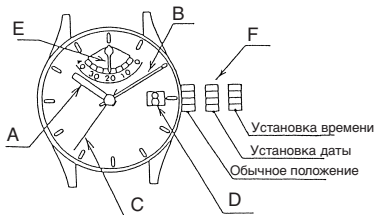

- A: Часовая стрелка
- B: Минутная стрелка
- C: Секундная стрелка
- D: Индикатор даты
- E: Стрелка индикатора запаса хода
- F: Головка

Положение головки, индикатора даты, кнопки и стрелки индикатора запаса хода у разных моделей может отличаться.

[Установка времени]

- ① Вытяните головку до второго щелчка. (Секундная стрелка не остановится.)
 - * Секундная стрелка останавливается только на модели 46M. (Остановите секундную стрелку в положении 12 часов.)
- ② Для установки времени поворачивайте головку.
 - * Поскольку часы оснащены календарем, убедитесь, что установлено правильное время суток: а.т. (до полудня) или р.т. (после полудня). Дата меняется в [двенадцать часов ночи].
 - * При установке времени сначала переведите стрелку немного назад по сравнению с фактическим временем, затем переведите ее вперед до значения фактического времени.
- ③ Нажмите на головку, чтобы перевести ее в исходное (незавинченное) положение.



[Установка даты]

См. "[46E]" на стр. 159.

[46G]

[Названия и назначение компонентов]

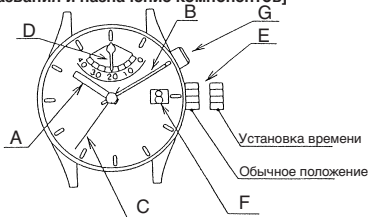

- A: Часовая стрелка
- B: Минутная стрелка
- C: Секундная стрелка
- D: Стрелка индикатора запаса хода
- E: Головка
- F: Индикатор даты
- G: Кнопка

Положение головки, индикатора даты, кнопки, стрелки индикатора запаса хода и других компонентов у разных моделей может отличаться.

[Установка времени и даты]



Внимание!

Не рекомендуется корректировать дату в промежутке от 09:00 вечера до 2:00 ночи, поскольку в это время меняется дата. При установке даты в этот промежуток времени она может не смениться вовремя, либо может возникнуть сбой в работе часов. При установке даты обязательно переведите часовую и минутную стрелку на другой промежуток времени.

- ① Нажмите кнопку и установите дату предыдущего дня.
- ② Вытяните головку. (Секундная стрелка не остановится.)

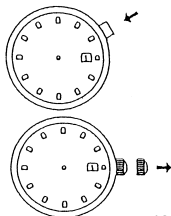

- ③ Поворачивайте головку по часовой стрелке, пока не будет установлена текущая дата. Затем поворачивайте стрелку и установите ее на текущее время.

* Данные часы оснащены календарем. Обязательно установите либо утреннее (a.m.), либо вечернее (p.m.) время.

Дата меняется в [двенадцать часов ночи].

* При установке времени сначала переведите стрелку немного назад по сравнению с фактическим временем, затем переведите ее вперед до значения фактического времени.

- ④ Нажмите на головку, чтобы перевести ее в исходное (незавинченное) положение.

Коррекция даты в конце месяца:

Если в месяце 30 дней или меньше, необходимо корректировать дату. Установите дату на [1-ое число] в первый день следующего месяца.

Поверните по часовой стрелке

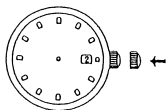
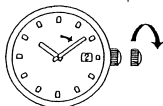

[46H, 46J, 46K]

[Названия и назначение компонентов]

[46H, 46J]

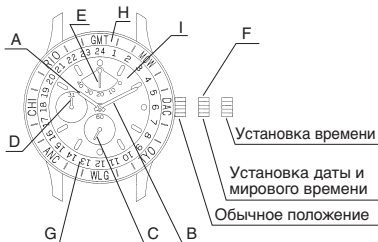

- A: Часовая стрелка
- B: Минутная стрелка
- C: Секундная стрелка
- D: Стрелка даты
- E: Стрелка индикатора запаса хода
- F: Головка
- G: Вращающееся кольцо индикатора (Модель 46J не оснащена таким кольцом)
- H: Кольцо
- I: Циферблат

[46K]

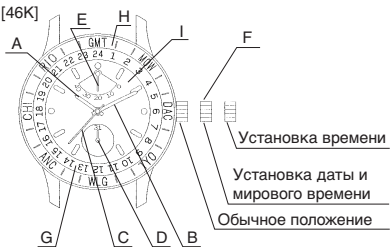

- A: Часовая стрелка
- B: Минутная стрелка
- C: Секундная стрелка
- D: Стрелка даты
- E: Стрелка индикатора запаса хода
- F: Головка
- G: Вращающееся кольцо индикатора
- H: Кольцо
- I: Циферблат

Обратите внимание, что некоторые модели оснащены индикатором времени на вращающемся кольце индикатора, в то время как другие модели оснащены индикатором названия города.

В зависимости от модели, на кольце или на циферблате указываются соответствующие названия городов для показаний времени на вращающемся кольце индикатора (или время для соответствующих городов).

[Установка времени]

См. "[46P]" на стр. 160.

[Установка календаря (даты)]

Не следует устанавливать дату в период времени с 8:00 вечера до 2:00 ночи, поскольку именно в этот период времени механизм часов изменяет индикатор календаря. При установке календаря в этот промежуток времени дата может не смениться вовремя, либо может возникнуть сбой в работе часов. Если Вы захотите установить дату в данный период времени, установите часовую стрелку в значение, не входящее в указанный период времени.

① Вытяните головку до первого щелчка.

* На данных часах головку можно выдвигать до первого и второго щелчка.

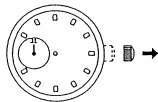

- ② Поворачивайте головку против часовой стрелки, пока не будет установлена текущая дата.
- ③ Нажмите на головку, чтобы перевести ее в обычное положение.

Коррекция даты в конце месяца:
 Если в месяце 30 дней или меньше, необходимо корректировать дату. Установите дату на [1-ое число] в первый день следующего месяца.



В модели 46K (FA) стрелка даты отличается от того, что показано на приведенном выше рисунке, и расположена на стороне 6 часов.

◆ Использование вращающегося кольца индикатора (функция мирового времени)

[46H, 46K]

Если Вы повернете вращающееся кольцо индикатора и совместите названия городов с показаниями времени, Вы сможете сразу видеть значение времени в соответствующих городах.

- (1) Модели, в которых значения времени отображаются на вращающемся кольце
- ① Проверьте правильность времени на часах.

- ② Вытяните головку до первого щелчка.
 * На данных часах головку можно выдвигать до первого и второго щелчка.

- ③ Поверните головку по часовой стрелке и установите текущее время на вращающемся кольце индикатора для города, в котором Вы находитесь в настоящее время. (Вращающееся кольцо индикатора поворачивается против часовой стрелки с шагом по 30 минут.)



- ④ Утопите головку.

Пример: При использовании в Японии Установите текущее время для ТОКИО (ТЮ) на вращающемся кольце индикатора.

Если в Японии 8:30 вечера, установите ТОКИО (ТЮ) на вращающемся кольце индикатора между 20:00 и 21:00.

(2) Модели, в которых названия городов отображаются на вращающемся кольце индикатора

- ① Проверьте правильность времени на часах.
- ② Вытяните головку до первого щелчка.
* На данных часах головку можно выдвигать до первого и второго щелчка.
- ③ Поверните головку по часовой стрелке и установите текущее время для названия города, в котором Вы находитесь в настоящий момент, на вращающемся кольце индикатора. (Вращающееся кольцо индикатора поворачивается против часовой стрелки с шагом по 30 минут.)
- ④ Утопите головку.

Вращающееся
кольцо индикатора



Поверните
по часовой
стрелке



Пример: При использовании в Японии Установите текущее время для ТОКИО (ТЮ) на вращающемся кольце индикатора. Если в Японии 02:00 дня, установите ТОКИО (ТЮ) на вращающемся кольце на 14:00.

◆ Сравнительная таблица стандартного времени

НАЗВАНИЯ ГОРОДОВ		Другие города	Разница во времени со средним временем по Гринвичу
GMT	Среднее время по Гринвичу	Лондон, Касабланка, Дакар	0
PARIS (PAR)	Париж	Рим, Амстердам, Триполи, Франкфурт, Берлин	+1
CAIRO (CIA)	Каир	Афины, Стамбул, Кейптаун	+2
MOSCOW (MOW)	Москва	Мекка, Найроби, Киев	+3
DUBAI (DXB)	Дубай		+4
KARACHI (KHI)	Карачи		+5
DHAKA (DAC)	Дакка	Ташкент	+6
BANGKOK (BKK)	Бангкок	Пномпень, Джакарта	+7
HONG KONG (HKG)	Гонконг	Сингапур, Пекин, Манила	+8
TOKYO (TYO)	Токио	Сеул, Пхеньян	+9
SYDNEY (SYD)	Сидней	Гоум, Хабаровск	+10
NOUMEA (NOU)	Нумеа (Новая Каледония)	Соломоновы Острова	+11
WELLINGTON(WLG)	Веллингтон	Окленд, острова Фиджи	+12
MIDWAY (MDY)	Мидуэй		-11
HONOLULU(HNL)	Гонолулу		-10
ANCHORAGE(ANC)	Анкоридж	Доусон (Канада)	-9
LOS ANGELES (LAX)	Лос-Анджелес	Сан-Франциско, Ванкувер	-8
DENVER (DEN)	Денвер	Эдмонтон (Канада)	-7
CHICAGO (CHI)	Чикаго	Мехико	-6
NEW YORK (NYC)	Нью-Йорк	Вашингтон, Монреаль	-5
CARACAS (CCS)	Каракас	Сантьяго (Чили)	-4
RIO DE JANEIRO(RIO)	Рио-де-Жанейро	Буэнос-Айрес	-3
		Кабо-Верде	-2
AZORES	Азорские острова		-1

* В некоторых странах в целях энергосбережения используется летнее время. В некоторых случаях в интересах определенной страны разница во времени и летнее время могут изменяться.

* Представлены названия крупных городов в различных странах мира. Некоторые технические характеристики нашей продукции могут быть изменены в связи с модернизацией изделия.

[46S]

[Названия и назначение компонентов]

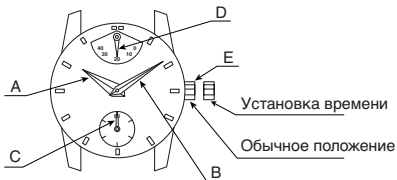

- A: Часовая стрелка
- B: Минутная стрелка
- C: Секундная стрелка (маленькая)
- D: Стрелка индикатора запаса хода
- E: Головка

Положение головки, стрелки индикатора запаса хода и/или секундной стрелки (маленькой), а также других компонентов в разных моделях отличается.

[Установка времени]

При установке времени сначала переведите стрелку немного назад по сравнению с фактическим временем, а затем переведите ее вперед в значение фактического времени.



- 1 Вытяните головку. (Секундная стрелка не остановится.)



- 2 Поворачивайте головку по часовой стрелке, чтобы установить время.

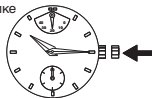

- 3 Утопите головку.

[46U]

[Названия и назначение компонентов]

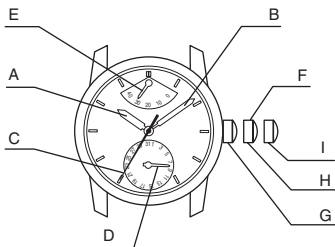

- A: Часовая стрелка
- B: Минутная стрелка
- C: Секундная стрелка
- D: Стрелка даты
- E: Стрелка индикатора запаса хода
- F: Головка
- G: Обычное положение
- H: Установка даты и мирового времени
- I: Установка времени

Положение головки, стрелки индикатора запаса хода и/или секундной стрелки, а также других компонентов в различных моделях отличается.

[Установка времени]

См. "[46P]" на стр. 160.

[Установка даты]



Внимание!

Не рекомендуется корректировать дату в промежутке от 10:00 вечера до 2:00 ночи, поскольку в это время меняется дата. При установке даты в этот промежуток времени она может не смениться вовремя, либо может возникнуть сбой в работе часов. При установке даты обязательно переведите часовую и минутную стрелку на другой промежуток времени.

- ① Вытяните головку до первого щелчка.
* На данных часах головку можно выдвигать до первого и второго щелчка.



- ② Поворачивайте головку против часовой стрелки, пока не будет установлена текущая дата.

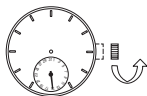

- ③ Нажмите на головку, чтобы перевести ее в обычное положение.



Коррекция даты в конце месяца:
Если в месяце 30 дней или меньше,
необходимо корректировать дату.
Установите дату на [1-ое число] в
первый день следующего месяца.

[46R]

[Названия и назначение компонентов]



- A: Часовая стрелка
- B: Минутная стрелка
- C: Секундная стрелка
- D: Стрелка индикатора запаса хода
- E: Головка

[Установка времени]

См. "[46S]" на стр. 169.

◆ Индикатор запаса хода [46G, 46N, 46M, 46H, 46J, 46K, 46S, 46U, 46R]

Индикатор запаса хода показывает уровень завода часов, позволяя с одного взгляда оценить, сколько еще времени часы будут идти. Значение, которое указывает стрелка индикатора запаса хода, и есть оставшееся время.

* Оставшееся время указывается только приблизительно.

Показанное время может отличаться от действительного запаса хода. Данные часы с автоматическим заводом оснащены индикатором запаса хода. При ношении часов на запястье пружина будет автоматически заводиться от естественных движений руки. Стрелка запаса хода показывает на положение полного завода (40 часов). Уровень завода часов меняется в зависимости от интенсивности движений руки и продолжительности ношения часов, поэтому стрелка не всегда показывает на положение полного завода. Если снять часы с руки и не заводить их специально, стрелка запаса хода начнет постепенно перемещаться к нулю.



[46V]

[Названия и назначение компонентов]

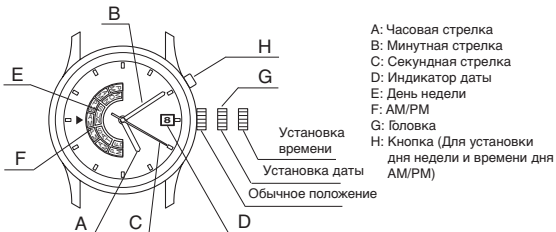

[Установка времени]

См. "[46P]" на стр. 160.

[Установка дня недели и времени дня AM/PM]



Внимание!

- * Не рекомендуется корректировать дату или устанавливать время дня AM/PM в промежутке от 09:00 вечера до 2:00 ночи, поскольку в это время меняется дата. При установке даты или AM/PM в этот промежуток времени время дня AM/PM может не смениться вовремя, либо может возникнуть сбой в работе часов. При установке даты или времени дня AM/PM обязательно переведите часовую стрелку на другой промежуток времени.
- * Не рекомендуется устанавливать день недели или AM/PM в промежутке между 10:30 утра и 1:30 дня, поскольку день недели и AM/PM изменятся в течение указанного промежутка времени. При установке дня недели или AM/PM в этот промежуток времени время дня AM/PM может не смениться вовремя, либо может возникнуть сбой в работе часов. При установке дня недели или времени дня AM/PM обязательно переведите часовую стрелку на другой промежуток времени.

Нажмите кнопку в положении два часа, чтобы установить время дня AM/PM и день недели.

- * При установке времени убедитесь в том, что значение времени дня AM/PM установлено правильно.

◆ О дисплее AM/PM

Дисплей AM/PM переключается с AM на PM примерно в двенадцать часов дня, и с PM на AM примерно в 1:30 ночи. Дата сменяется в двенадцать часов ночи. Поэтому даже после смены даты на дисплее все еще будет отображаться “PM” с полуночи до 1:30 ночи.

Значения AM и PM переключаются синхронно с днем недели.

Пример: Изменение дисплея с SUN AM (Воскресенье, первая половина дня) на MON AM (Понедельник, первая половина дня)

- ① Чтобы сменить дисплей с SUN AM (Воскресенье, первая половина дня) на SUN PM (Воскресенье, вторая половина дня), нажмите кнопку.
- ② Еще раз нажмите кнопку, чтобы сменить значение SUN PM (Воскресенье, вторая половина дня) на MON AM (Понедельник, первая половина дня).

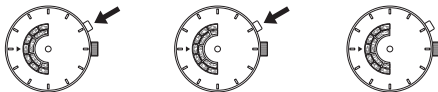

◆ Для типов часов с кнопкой, которую невозможно нажать пальцем (т.е. тип часов со “спрятанной кнопкой”)

Можно установить день недели, нажав кнопку с помощью заостренного предмета, такого как прецизионная отвертка, пинцет или шпилька.

[Установка даты]

См. “[46E]” на стр. 159.

[46W]

[Названия и назначение компонентов]

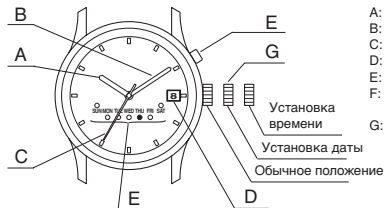

- A: Часовая стрелка
- B: Минутная стрелка
- C: Секундная стрелка
- D: Индикатор даты
- E: День недели
- F: Кнопка (Для установки дня недели)
- G: Головка

[Установка времени]

См. "[46P]" на стр. 160.

[Установка дня недели]



Внимание!

- * Не рекомендуется корректировать день недели в промежутке от 09:00 вечера до 2:00 ночи, поскольку в это время меняется дата. При установке дня недели в этот промежуток времени день недели может не смениться вовремя, либо может возникнуть сбой в работе часов. При установке дня недели обязательно переведите часовую и минутную стрелку на другой промежуток времени.
- * В некоторых моделях день недели отображается с помощью ● (точка) или ▲ (стрелка). При различных методах отображения методы функционирования остаются неизменными. Методы функционирования см. ниже.

(Индикация точкой)

Нажмите кнопку в положении два часа, чтобы установить день недели.

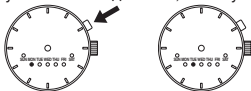

(Индикация стрелкой)



Нажмите кнопку в положении два часа, чтобы установить день недели.

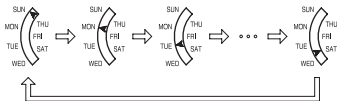

◆ Для типов часов с кнопкой, которую невозможно нажать пальцем (т.е. тип часов со “спрятанной кнопкой”)

Можно установить день недели, нажав кнопку с помощью заостренного предмета, такого как прецизионная отвертка, пинцет или шпилька.

[Установка даты]

См. “[46E]” на стр. 159.

* Расположение дней недели и местоположение окна в разных моделях отличается.

◆ Установка календаря с разбивкой по месяцам

Некоторые модели имеют функцию разбивки по месяцам.

Месячный календарь можно использовать, повернув головку в положение 4 часов, чтобы установить вращающееся кольцо внутри корпуса часов и совместить его с днем недели, указанным на циферблате. Поверните головку, чтобы совместить первый день месяца с соответствующим днем недели.

* Устанавливая первый день месяца, обратите внимание на то, что дни недели в конце данного месяца не будут показаны, если последние числа месяца (31-е и т.д.) совмещены с сектором циферблата, на который не нанесены дни недели (сторона 3 - 4 часов).

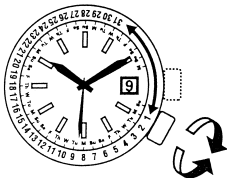

◆ ОБРАЩЕНИЕ С ЧАСАМИ

(1) Водонепроницаемость



Предупреждение

- ① Часы с функцией водонепроницаемости предназначены для повседневного использования (30 м) и их можно не снимать, умываясь и т.д. Однако их нельзя использовать под водой.
- ② Часы с усиленной водонепроницаемостью класса I предназначены для повседневного использования (50 м) и их можно не снимать, даже плавая и купаясь. Однако их нельзя использовать во время ныряния и подводного плавания.
- ③ Часы с усиленной водонепроницаемостью класса II предназначены для повседневного использования (100 м, 150 м или 200 м) и их можно не снимать даже при подводном плавании. Однако их нельзя использовать для подводного плавания с кислородным баллоном, во время ныряния с использованием гелия и т.д.

Условия эксплуатации		Воздействие небольших количеств воды (умывание, дождь и т.д.)	Водные виды спорта, такие как плавание и яхтенный спорт, рыбалка, сельскохозяйственные работы, мойка автомобиля и воздействие мощных потоков воды.	Подводное плавание (без использования кислородных баллонов)	Подводное плавание (с использованием кислородных баллонов)	Работа головки под водой и работа головки с каплями воды на ней
Водопроницаемые	Часы без маркировки WATER RESISTANT на задней крышке корпуса.	×	×	×	×	×
Водопроницаемые для повседневного использования	Часы с маркировкой WATER RESISTANT на задней крышке корпуса.	○	×	×	×	×
Усиленная водонепроницаемость класса I для повседневного использования	Часы с маркировкой 50M (5BAR) на задней крышке или на лицевой части циферблата и с маркировкой WATER RESISTANT на задней крышке корпуса часов.	○	○	×	×	×
Усиленная водонепроницаемость класса II для повседневного использования	Часы с маркировкой 100M (10BAR), 150M (15BAR), 200M (20BAR) на задней крышке или на лицевой части циферблата и с маркировкой WATER RESISTANT на задней крышке корпуса часов.	○	○	○	×	×

* Рекомендуется использовать часы бережно, следуя приведенным выше инструкциям по эксплуатации. Перед началом использования проверьте наличие маркировки о водонепроницаемости на лицевой стороне циферблата или на задней крышке корпуса часов.

(2) Удары

- 1 Занимаясь активными видами спорта, снимайте часы. Виды спорта с умеренной активностью (например, гольф) не оказывают отрицательного действия на часы.
- 2 Берегите часы от сильных ударов, таких как при падении на пол.



(3) Воздействие магнитных полей

- 1 Запрещается подвергать часы воздействию сильных магнитных полей в течение длительного периода времени, поскольку компоненты часов могут намагнититься, что приведёт к нарушению работы часов. Соблюдайте осторожность.
- 2 При воздействии магнитного поля часы могут временно спешить или отставать. Точность показаний часов будет восстановлена, если устранить воздействие магнитного поля на часы. В таком случае повторно установите время.

(4) Колебания

Часы могут потерять точность, если подвергнуть их сильным колебаниям, таким как поездка на мотоцикле, использование отбойного молотка, цепной пилы и т.д.



(5) Температура

Часы могут идти неправильно и остановиться при температурах ниже или выше нормального диапазона (от 5°C до 35°C).

(6) Химические вещества, газы и т.п.

При контакте с газами, ртутью, химическими веществами (разбавителями для краски, бензином, различными растворителями, моющими средствами, содержащими такие вещества, клеями, красками, лекарственными препаратами, парфюмерией, косметикой и пр.) и т.п. следует соблюдать особую осторожность. Эти вещества могут изменить цвет корпуса часов, браслета/ремешка и циферблата. Возможны также изменение цвета, деформация и повреждение полимерных компонентов.

◆ ЛЮМИНЕСЦЕНТНОЕ ПОКРЫТИЕ

В некоторых моделях используется Люминесцентное покрытие стрелок и циферблатов. Люминесцентное покрытие представляет собой безопасную светоотражающую краску, не содержащую радиоактивные материалы.

◆ ВОДОНЕПРОНИЦАЕМЫЙ БРАСЛЕТ

В некоторых моделях используются кожаные и нейлоновые ремешки, подвергнутые специальной обработке для защиты от потоотделения и воздействия воды. Свойство водонепроницаемости данного браслета может быть потеряно в зависимости от периода и условий эксплуатации.

МЕХАНИЧЕСКИЕ ЧАСЫ

ИНСТРУКЦИЯ ПО ЭКСПЛУАТАЦИИ

Благодарим Вас за то, что Вы выбрали наше изделие! Для длительного и эффективного пользования изделием прочитайте данную инструкцию и ознакомьтесь с условиями гарантии.

Сохраните эту инструкцию для использования в дальнейшем.

◆ МЕРЫ ПРЕДОСТОРОЖНОСТИ

Строго соблюдайте приведенные ниже инструкции для предотвращения любого ущерба здоровью и повреждения Вашего имущества и имущества других лиц.



Предупреждение

... Данный символ означает **возможность летального исхода или серьезных травм в случае**, если данный продукт будет использоваться любым способом, отличным от приведенных инструкций.



Внимание!

... Данный символ означает **возможность серьезных травм или материального ущерба только в том случае**, если данный продукт будет использоваться любым иным способом, отличным от приведенных инструкций.

◆ Технические характеристики

модель	Автоматические	С ручным под-заводом	Количество камней	Частота колебаний	Суточная точность хода (опережение/отставание)	Продолжительность хода	Индикатор даты	Индикатор дня недели
EM (469)	○	—	21	21600 в час	от +25 до -15 секунд	более 40 часов	○	○
ER (487)	○	—	21	21600 в час	от +25 до -15 секунд	более 40 часов	○	—
EU (46D)	○	—	21	21600 в час	от +25 до -15 секунд	более 40 часов	○	○
NQ (559)	○	○	21	21600 в час	от +40 до -30 секунд	более 40 часов	○	○
NR (557)	○	○	21	21600 в час	от +40 до -30 секунд	более 40 часов	○	—
PM (599)	○	○	21	21600 в час	от +40 до -30 секунд	более 40 часов	○	○
PF (597)	○	○	21	21600 в час	от +40 до -30 секунд	более 40 часов	○	—

Технические характеристики могут быть изменены без предварительного уведомления в связи с модернизацией изделия.

◆ Перед началом эксплуатации

[Механизм автоматического завода]

- (1) Данные часы – механические, они оснащены функцией автоматического завода.
- (2) При ношении часов на запястье пружина заводится от естественных движений руки.
- (3) Если часы остановились, встряхните их не менее десяти раз, чтобы запустить секундную стрелку. После того, как стрелка будет запущена, установите дату и время (всемирное время).
- (4) С полным заводом часы будут идти приблизительно 40 часов. Если часы заведены недостаточно, точность хода может отличаться от заявленной. Для обеспечения точности хода часы рекомендуется носить не менее 8 часов в день.



[Модели с завинчивающейся головкой]

В некоторых моделях Вы не сможете вытянуть головку, не выкрутив ее (модели с завинчивающейся головкой).

Для эксплуатации часов данного типа:

- * Перед установкой даты и времени (всемирное время) поверните головку против часовой стрелки, чтобы разблокировать винт.
- * Установив дату и время (всемирное время), нажмите на головку и поверните ее по часовой стрелке до упора, чтобы заблокировать винт.

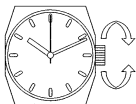

◆ КАК УСТАНОВИТЬ ВРЕМЯ И КАЛЕНДАРЬ

Данные часы поставляются в двух вариантах: с кнопкой и без кнопки. Обратите внимание, что метод установки дня недели зависит от модели.

[Установка дня недели]

В данном примере используется модель с кнопкой.

Нажмите кнопку в положении 2 часа и установите индикатор дня на день, предшествующий нужному.

- * Данные часы оснащены функцией отображения дня недели на двух языках. Нажмите кнопку и выберите нужный язык. Отображаемые языки зависят от модели.



[Установка даты и времени]

- 1 Вытяните головку до первого щелчка. На данных часах головку можно выдвигать до первого и второго щелчка.



- ② Поверните головку против часовой стрелки, чтобы установить индикатор даты на дату, предшествующую нужной. Дата может корректироваться поворотом головки против часовой стрелки.

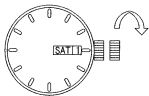

Внимание!

Не рекомендуется устанавливать день недели между 10:00 вечера и 4:00 утра, поскольку в этом случае дата может не измениться. Это может привести также к неисправности часов. При установке даты и дня недели в этих часах рекомендуется повернуть головку по часовой стрелке, чтобы убрать стрелки из указанного временного периода.

- ③ Вытяните головку до второго щелчка.

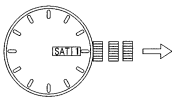

- ④ Для установки времени поворачивайте головку.

- * Вращайте головку по часовой стрелке, до тех пор пока не появится сегодняшнее число. Смена дат производится в режиме «a.m.» (до полудня). Установите нужное время стрелками.

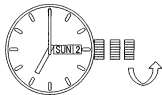

- * Поскольку дата меняется в полночь, постарайтесь при установке времени не спутать a.m. и p.m..

- ⑤ Поверните головку в обычное положение.

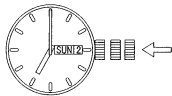

◆ КАК ПОЛЬЗОВАТЬСЯ «МНОГОЛЕТНИМ КАЛЕНДАРЕМ»

Пример 1: Установка июля 2006 года

- ① Найдите «06» на годовом кольце, нажав кнопку над головкой.
- ② Нажмите «06» под «July» или «7».
- ③ Появится календарь июля 2006 года, начинающийся с субботы, 1 числа.

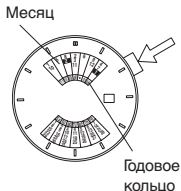

Пример 2: Установка февраля 2008 года (високосный год)

Числа другого цвета или на фоне другого цвета относятся к високосным годам. Поиск дня в январе или феврале високосного года требует немного больше внимания. Установите цифру на годовом кольце так, чтобы январь и февраль располагались в следующем порядке: **1 2, Jan Feb**.

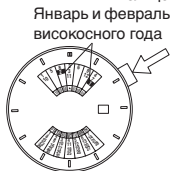

◆ Как пользоваться вращающимся индикаторным кольцом [Названия компонентов]

Индикатор дня недели

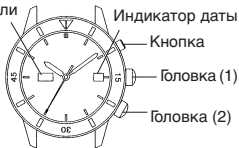

[Для аквалангистов]

Поверните головку (2) так, чтобы отметка ∇ указывала на минутную стрелку.

По прошествии некоторого времени положение вращающегося индикаторного кольца укажет первоначальное положение минутной стрелки для точного определения прошедшего времени. Если отметка указывает на нужное время, можно определить, сколько времени осталось до этого момента.

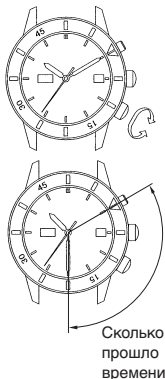

[Тип всемирного времени]

Вы можете увидеть время в городах всего мира, поворачивая головку (2) на текущее время в одном из городов, указанных на циферблате.

На рисунке справа показано, что время в Токио 10:08, и отметку «10» на вращающемся индикаторном кольце необходимо совместить с отметкой «ТОКЮ» на циферблате. Для того чтобы определить время в других городах, просто посмотрите на соответствующие цифры на вращающемся индикаторном кольце.

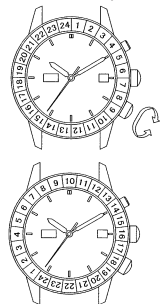

Используя кольцо всемирного времени, можно видеть время по всему миру.

Пример: Сейчас 10 часов вечера.

- ① По 24-часовой шкале это 22:00.
- ② Установите TOKYO на кольце всемирного времени в положение 22 часа по 24-часовой шкале.

* Кольцо всемирного времени бывает разных типов - например, с головкой для установки всемирного времени или с вращающимся кольцом.

- ③ Положение CHICAGO на кольце 24-часовой всемирного времени показывает шкала время в Чикаго.

* Положение, соответствующее каждой отметке на кольце всемирного времени, показывает время в конкретных странах.

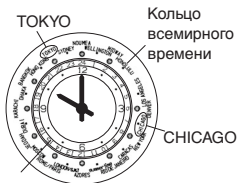

Используя данный метод, вы можете одновременно узнавать время в разных странах мира, используя шкалу на кольце всемирного времени и читая показания циферблата.

- * Представлены названия крупных городов в различных странах мира.
- * В некоторых странах в целях энергосбережения используется летнее время.
- * Помните, что дневное время в разных странах может быть разным (это определяется правительством страны).

◆ Индикатор запаса хода

Индикатор запаса хода показывает уровень завода часов, позволяя с одного взгляда оценить, сколько еще времени часы будут идти. Значение, которое указывает стрелка индикатора запаса хода, и есть оставшееся время.



* Оставшееся время указывается только приблизительно.

Показанное время может отличаться от действительного запаса хода.

Данные часы с автоматическим заводом оснащены индикатором запаса хода. При ношении часов на запястье пружина будет автоматически заводиться от естественных движений руки. Стрелка запаса хода показывает на положение полного завода (40 часов). Уровень завода часов меняется в зависимости от интенсивности движений руки и продолжительности ношения часов, поэтому стрелка не всегда показывает на положение полного завода. Если снять часы с руки и не заводить их специально, стрелка запаса хода начнет постепенно перемещаться к нулю.



◆ Использование вращающегося кольца

Поверните вращающееся кольцо так, чтобы  указывал на минутную стрелку. Впоследствии по точке на кольце, на которую будет указывать минутная стрелка, можно будет определить, сколько времени прошло с этого момента. Если установить кольцо так, чтобы  указывал на нужное время, можно будет определить, сколько времени осталось до этого момента.

Вращающееся кольцо снабжено храповиком, не позволяющим ему вращаться обратно (по часовой стрелке), что защищает его от случайного смещения. Кроме того, это упрощает установку.



На рисунке выше показано, что с момента, когда было 10:10, прошло 20 минут.

◆ ОБРАЩЕНИЕ С ЧАСАМИ

(1) Водонепроницаемость



Предупреждение

- ① Часы с функцией водонепроницаемости предназначены для повседневного использования (30 м) и их можно не снимать, умываясь и т.д. Однако их нельзя использовать под водой.
- ② Часы с усиленной водонепроницаемостью класса I предназначены для повседневного использования (50 м) и их можно не снимать, даже плавая и купаясь. Однако их нельзя использовать во время ныряния и подводного плавания.
- ③ Часы с усиленной водонепроницаемостью класса II предназначены для повседневного использования (100 м, 150 м или 200 м) и их можно не снимать даже при подводном плавании. Однако их нельзя использовать для подводного плавания с кислородным баллоном, во время ныряния с использованием гелия и т.д.



Внимание!

- ④ При использовании часов убедитесь, что головка повернута в обычное положение. Если у ваших часов закручивающаяся головка, убедитесь, что она надежно закручена.
- ⑤ Не пользуйтесь головкой и кнопкой в воде или на мокрых часах. В этом случае в часы может проникнуть вода.
- ⑥ Если ваши часы водонепроницаемы, обратите внимание на ситуации, когда на часы попадает вода (например, во время умывания или дождя) и пот. Если часы намокли от воды или пота, протрите их сухой мягкой тканью.
- ⑦ Даже если ваши часы водонепроницаемы для ежедневного использования, не погружайте их в проточную воду – например, водопроводную. Излишнее давление воды может ухудшить водонепроницаемость часов.



Предупреждение

Условия эксплуатации		Воздействие небольших количеств воды (умывание, дождь и т.д.)	Водные виды спорта, такие как плавание и яхтенный спорт, рыбалка, сельскохозяйственные работы, мойка автомобиля и воздействие мощных потоков воды.	Подводное плавание (без использования кислородных баллонов)	Подводное плавание (с использованием кислородных баллонов)	Работа головки под водой и работа головки с каплями воды на ней
Тип						
Водопроницаемые	Часы без маркировки WATER RESISTANT на задней крышке корпуса.	×	×	×	×	×
Водонепроницаемые для повседневного использования	Часы с маркировкой WATER RESISTANT на задней крышке корпуса.	○	×	×	×	×
Усиленная водонепроницаемость класса I для повседневного использования	Часы с маркировкой 50M (5BAR) на задней крышке или на лицевой части циферблата и с маркировкой WATER RESISTANT на задней крышке корпуса часов.	○	○	×	×	×
Усиленная водонепроницаемость класса II для повседневного использования	Часы с маркировкой 100M (10BAR), 150M (15BAR), 200M (20BAR) на задней крышке или на лицевой части циферблата и с маркировкой WATER RESISTANT на задней крышке корпуса часов.	○	○	○	×	×

* Рекомендуется использовать часы бережно, следуя приведенным выше инструкциям по эксплуатации. Перед началом использования проверьте наличие маркировки о водонепроницаемости на лицевой стороне циферблата или на задней крышке корпуса часов.



Внимание!

- ⑧ Если водонепроницаемые для ежедневного использования часы попали под воздействие морской воды, тщательно промойте корпус чистой водой. Затем протрите часы насухо во избежание появления ржавчины.
- ⑨ Кожаный ремешок при попадании в воду может стать менее прочным, изменить цвет или расклеиться. При использовании часов в воде заранее замените браслет металлическим или резиновым.
- ⑩ Внутри часов присутствует небольшое количество влаги. Если внешняя температура ниже температуры внутри часов, стекло может запотевать. Если это явление временное, внутренний механизм не поврежден. Однако если стекло запотело на продолжительное время или если внутрь часов попала вода, обратитесь в магазин, где были куплены часы, или ближайший сервисный центр ORIENT WATCH.

(2) Уход за часами после воздействия морской воды

Водонепроницаемые для повседневного использования часы необходимо тщательно промыть от морской воды во избежание появления ржавчины. Часы с кожаным ремешком нельзя погружать в воду. С водонепроницаемых часов влагу необходимо сразу же вытирать. Обратитесь в магазин, где были куплены часы, или ближайший сервисный центр ORIENT WATCH, чтобы проверить, не попала ли вода внутрь часов. Морская вода, оставшаяся внутри часов, может привести к неисправности.

(3) Удары

- ① Занимаясь активными видами спорта, снимайте часы. Виды спорта с умеренной активностью (например, гольф) не оказывают отрицательного действия на часы.
- ② Берегите часы от сильных ударов, таких как при падении на пол.



(4) Воздействие магнитных полей

- ① Запрещается подвергать часы воздействию сильных магнитных полей в течение длительного периода времени, поскольку компоненты часов могут намагнититься, что приведёт к нарушению работы часов. Соблюдайте осторожность.
- ② При воздействии магнитного поля часы могут временно спешить или отставать. Точность показаний часов будет восстановлена, если устранить воздействие магнитного поля на часы. В таком случае повторно установите время.



(5) Колебания

Часы могут потерять точность, если подвергнуть их сильным колебаниям, таким как поездка на мотоцикле, использование отбойного молотка, цепной пилы и т.д.



(6) Температура

Часы могут идти неправильно и остановиться при температурах ниже или выше нормального диапазона (от 5°C до 35°C).

(7) Химические вещества, газы и т.п.

При контакте с газами, ртутью, химическими веществами (разбавителями для краски, бензином, различными растворителями, моющими средствами, содержащими такие вещества, клеями, красками, лекарственными препаратами, парфюмерией, косметикой и пр.) и т.п. следует соблюдать особую осторожность. Эти вещества могут изменить цвет корпуса часов, браслета/ремешка и циферблата. Возможны также изменение цвета, деформация и повреждение полимерных компонентов.

(8) Дополнительные детали



Предупреждение

Не давайте шпильки браслета/ ремешка и другие мелкие детали детям.
В случае проглатывания мелкой детали немедленно обратитесь к врачу.

(9) Использование при высокой температуре



Внимание!

Не пользуйтесь часами при высокой температуре (например, в сауне). Часы могут нагреваться и вызывать ожоги.

◆ Аллергические реакции



Внимание!

Если после контакта с браслетом на коже появляется сыпь или раздражение, прекратите носить часы и незамедлительно обратитесь к врачу.

◆ ЛЮМИНЕСЦЕНТНОЕ ПОКРЫТИЕ

На стрелках и кольце часов имеется люминесцентное покрытие. Оно выполнено из безопасной нерадиоактивной краски, накапливающей солнечный и искусственный свет и отдающей его в темноте. Отдавая накопленный свет, покрытие постепенно становится более тусклым. Количество отдаваемого света и время свечения зависят от различных факторов: формы стекла, толщины слоя краски, уровня яркости окружающей среды, расстояния от часов до источника света и степени поглощения света. Помните, что если накоплено немного света, часы будут светиться слабо или недолго.

◆ ВОДОСТОЙКИЙ РЕМЕШОК

В некоторых моделях используются кожаные и нейлоновые ремешки, подвергнутые специальной обработке для защиты от потоотделения и воздействия воды. Помните, что водостойкость данных браслетов может быть утрачена в зависимости от периода и условий эксплуатации.

◆ СЕРЕБРЯНЫЕ ИЗДЕЛИЯ

Некоторые модели обладают серебряным или посеребренным корпусом и (или) ремешком. Серебро вступает в реакцию с оксидами и сульфидами (присутствующими в воздухе, коже человека и окружающей среде) и чернеет. В этом случае часы необходимо протереть специально предназначенной для серебряных изделий тканью. Это должно восстановить серебряный цвет изделия.

◆ Для продления срока службы



Внимание!

(1) Уход за корпусом и браслетом/ремешком

- ① Грязь и влага на корпусе и на браслете/ремешке могут влиять на работу часов, раздражать чувствительную кожу и загрязнять рукава и одежду. Для продления срока службы периодически протирайте часы мягкой тканью, стирая грязь и влагу, и всегда следите за их чистотой. Поскольку браслет/ремешок находится в непосредственном контакте с кожей, периодически очищайте его от грязи, как описано ниже.

[Корпус]

Сотрите грязь мягкой тканью. Не используйте химические вещества: они могут изменить цвет корпуса.

[Металлический браслет]

Промойте загрязненные детали мягкой зубной щеткой, смоченной в мыльном растворе. Загрязнение часов может вызвать коррозию.

[Мягкий пластмассовый ремешок]

Уретановые и нейлоновые ремешки не нуждаются в специальном уходе. Однако, поскольку загрязнения могут раздражать кожу, рекомендуется время от времени промывать ремешок водой или мыльным раствором. Не используйте химические вещества: они могут повредить ремешок. Материал ремешка может затвердеть, треснуть или сломаться. В этом случае замените ремешок.

- ② Защищайте корпус и браслет/ремешок часов от контакта с химикатами: они могут изменить цвет корпуса и браслета/ремешка.
- ③ Затягивайте браслет/ремешок так, чтобы между ним и запястьем проходил палец: это обеспечит циркуляцию воздуха. Защищайте кожаные ремешки от воздействия высоких температур и влаги.

(2) Уход за вращающимся кольцом

Во вращающемся кольце может накапливаться грязь, нарушающая его работу. Очищайте кольцо мягкой зубной щеткой.

(3) Рекомендуемый осмотр

- ① Каждые два-три года рекомендуется проводить осмотр часов. В случае протекания жидкости из батареек, запотевания или попадания воды внутрь корпуса обращайтесь в магазин, где были куплены часы, или в сервисный центр ORIENT WATCH. После осмотра вам могут порекомендовать регулировку или ремонт.
- ② После осмотра попросите установить новые уплотнения для сохранения водонепроницаемости. по мере необходимости меняйте пружинный фиксатор.
- ③ При замене компонентов просите установить оригинальные детали.

ВОДОНЕПРОНИЦАЕМЫЕ ЧАСЫ ДЛЯ АКВАЛАНГИСТОВ (ДО 300 М) С ФУНКЦИЕЙ АВТОМАТИЧЕСКОГО ЗАВОДА

РУКОВОДСТВО ПО ЭКСПЛУАТАЦИИ

Благодарим Вас за то, что Вы выбрали наше изделие! Для длительного и эффективного пользования изделием прочитайте данную инструкцию и выполняйте изложенные в ней рекомендации.

Сохраните эту инструкцию для использования в дальнейшем.

◆ Меры предосторожности

Во избежание травм и повреждения имущества внимательно прочтите и выполняйте инструкции, отмеченные следующими символами:

 **Предупреждение** ... Несоблюдение инструкций может стать причиной травм вплоть до летального исхода.

 **Внимание!** ... Несоблюдение инструкций может стать причиной травмы или нанесения повреждений устройству.

◆ Характеристики изделия

- (1) Данные часы оснащены механизмом автоматического завода, поэтому их нельзя завести вручную.
- (2) Помимо времени, эти часы показывают дату и запас хода.
- (3) Эти часы рассчитаны на погружение с аквалангом на глубину до 300 м.

◆ Технические характеристики

- (1) Функции: часы/минуты/секунды стрелки, дата и запас хода
- (2) Частота колебаний: 21 600 колебаний/1 час
- (3) Суточная точность хода (опережение/отставание): от +25 до -15 секунд
- (4) Система привода: завод пружины (автоматический завод)
- (5) Количество камней: 21
- (6) Продолжительность хода: более 40 часов

Заявленная суточная точность хода обеспечивается при соблюдении следующих условий:

- * После 24 часов пребывания в условиях комнатной температуры, с полностью заведенной пружиной и циферблатом, обращенным вверх.
- * Часы с автоматическим заводом обладают некоторыми свойствами, влияющими на отклонение “суточной точности хода” от заявленного значения; на это влияют следующие факторы: продолжительность ежедневного ношения часов, положение часов, движения вашей руки и условия завода пружины.
- * Технические характеристики могут быть изменены без предварительного уведомления в связи с модернизацией изделия.

◆ Перед началом эксплуатации



Предупреждение

Во время погружения запрещается выполнять операции, не описанные в настоящей инструкции.



Внимание!

- * Перед погружением вы должны пройти курс техники безопасности и получить разрешение на погружение. Строго соблюдайте правила, о которых вам расскажут на курсах.
- * Погружения в условиях высокогорья значительно отличаются от обычных погружений, и сравнивать их без соответствующей подготовки рискованно. Нужно пройти специальное обучение.
- * Вращающееся кольцо используется только для информации.
- * Используйте эти часы в комплекте с другим оборудованием для безопасного погружения.

[Названия и назначение компонентов]

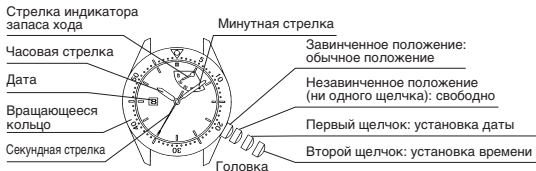

Положение головки, индикатора даты и т.п. у разных моделей может отличаться.

[Механизм автоматического завода]

- (1) Данные часы - механические, они оснащены функцией автоматического завода.
- (2) При ношении часов на запястье пружина заводится от естественных движений руки.
- (3) Если часы остановились, встряхните их не менее десяти раз, чтобы запустить секундную стрелку. Затем наденьте часы на запястье.
- (4) С полным заводом часы будут идти приблизительно 40 часов. Если часы заведены недостаточно, точность хода может отличаться от заявленной. Для обеспечения точности хода часы рекомендуется носить не менее 8 часов в день.



Внимание!: Будьте осторожны

Для сохранения точности часов рекомендуется держать их надежно, как показано на рисунке выше. Заводите пружину, вводя рукой влево и вправо по большой дуге, пока стрелка индикатора запаса хода не станет показывать как минимум на середину шкалы, затем наденьте часы на запястье.

[Модели с завинчивающейся головкой]

Часы этого типа имеют завинчивающуюся головку.

- * Перед установкой даты и времени поверните головку против часовой стрелки, чтобы разблокировать винт.
- * Установив дату и время, нажмите на головку и поверните ее по часовой стрелке до упора, чтобы заблокировать винт.

◆ Установка времени и даты

[Установка времени]

- ① Поверните головку против часовой стрелки, чтобы освободить завинчивающую блокировку.
- ② Вытяните головку до второго щелчка. (Секундная стрелка не остановится.)
- ③ Для установки времени поворачивайте головку по часовой стрелке.

* Поскольку часы оснащены календарем, убедитесь, что установлено правильное время суток: a.m. (до полудня) или p.m. (после полудня).

Дата меняется в [двенадцать часов ночи].

* При установке времени сначала поместите стрелку немного раньше нужного значения, а затем переведите ее вперед до правильного времени.

- ④ Нажмите на головку, не завинчивая ее.
- ⑤ Установив время, хорошо затяните головку, нажимая и поворачивая ее по часовой стрелке до упора.



[Установка даты]



Внимание!

Не рекомендуется корректировать дату в промежутке от 10:00 вечера до 2:00 ночи, поскольку в это время меняется дата. При установке даты в этот промежуток времени она может не смениться вовремя, либо может возникнуть сбой в работе часов. При установке даты обязательно переведите часовую и минутную стрелку на другой промежуток времени.

- ① Поверните головку против часовой стрелки, чтобы освободить завинчивающую блокировку.
 - ② Вытяните головку до первого щелчка.
* На данных часах головку можно выдвигать до первого и второго щелчка.
 - ③ Поворачивайте головку против часовой стрелки, пока не будет установлена текущая дата.
 - ④ Нажмите на головку, не завинчивая ее.
 - ⑤ Установив дату, хорошо затяните головку, нажимая и поворачивая ее по часовой стрелке до упора.
- Положение головки, индикатора даты и т.п. у разных моделей может отличаться.

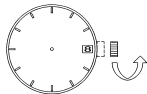

Поверните против часовой стрелки

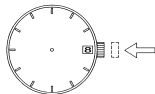

Коррекция даты в конце месяца:

Если в месяце 30 дней или меньше, необходимо корректировать дату. Установите дату на [1-е число] следующего месяца.

◆ Индикатор запаса хода

Индикатор запаса хода показывает уровень завода часов, позволяя с одного взгляда оценить, сколько еще времени часы будут идти. Значение, которое указывает стрелка индикатора запаса хода, и есть оставшееся время.



* Оставшееся время указывается только приблизительно.

Показанное время может отличаться от действительного запаса хода. Данные часы с автоматическим заводом оснащены индикатором запаса хода. При ношении часов на запястье пружина будет автоматически заводиться от естественных движений руки. Стрелка запаса хода показывает на положение полного завода (40 часов). Уровень завода часов меняется в зависимости от интенсивности движений руки и продолжительности ношения часов, поэтому стрелка не всегда показывает на положение полного завода. Если снять часы с руки и не заводить их специально, стрелка запаса хода начнет постепенно перемещаться к нулю.



Стрелка индикатора запаса хода

◆ Использование вращающегося кольца

Поверните вращающееся кольцо так, чтобы  указывал на минутную стрелку. Впоследствии по точке на кольце, на которую будет указывать минутная стрелка, можно будет определить, сколько времени прошло с этого момента. Если установить кольцо так, чтобы  указывал на нужное время, можно будет определить, сколько времени осталось до этого момента.

Вращающееся кольцо снабжено храповиком, не позволяющим ему вращаться обратно (по часовой стрелке), что защищает его от случайного смещения. Кроме того, это упрощает установку.

Вращающееся
кольцо



На рисунке выше показано, что с момента, когда было 10:10, прошло 20 минут.

◆ Обращение с браслетом/ремешком

[Часы с регулируемой застежкой]

Данные наручные часы снабжены регулируемой застежкой.

Такая застежка позволяет без труда изменять длину браслета. Это позволяет носить часы поверх гидрокостюмов и теплой одежды. Чтобы открыть регулирующий механизм, нажмите на деталь А по стрелке.

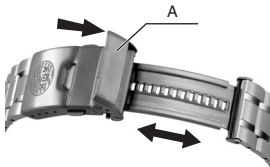

Диапазон скольжения: 36 мм
Шаг регулировки: 2,5 мм

[Замена браслета] (Фото 1, 2 и 3)

- (1) Вставьте деталь В устройства для замены браслета в деталь Е.
 - (2) Пружина фиксатора сожмется, и браслет будет наполовину снят.
- * Покажется пружинный фиксатор (D).
 - * Вводить инструмент необходимо прямо. Слишком глубокое введение инструмента может повредить нажимной стержень, часы или сам инструмент. После извлечения пружинного фиксатора с одной стороны легкими движениями снимите браслет полностью (Фото 3).
 - * При снятии браслета пружинный фиксатор может выскочить или выпасть. Будьте внимательны, чтобы не потерять эту деталь.

[Прикрепление уретанового ремешка]

- (1) Вставьте пружинный фиксатор металлического браслета в уретановый ремешок.
- * Для вставления пружинного фиксатора в отверстие на уретановом ремешке может понадобиться небольшое усилие.
- (2) Вставьте деталь D в отверстие Е.
- * Надавите на второй конец с помощью детали С используемого инструмента, пока D не достигнет конца браслета и не попадет в отверстие Е.
- * Прикрепив ремешок, с силой потяните за корпус и ремешок, чтобы убедиться в надежности крепления. Если крепление ненадежно, ремешок может отсоединиться.

<Инструмент замены браслета и пружинный фиксатор> (Фото 1)



(Фото 2)



(Фото 3)

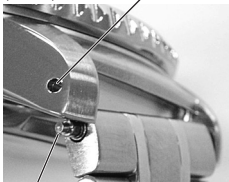

◆ ОБРАЩЕНИЕ С ЧАСАМИ



Предупреждение

(1) Герметичность

- ① Эти часы рассчитаны на погружение с аквалангом на глубину до 300 м.
- ② Головка завинчивающегося типа. Используя часы, всегда хорошо затягивайте головку. При незатянутой головке водонепроницаемость часов не гарантируется.
- ③ Не крутите головку в воде или на мокрых часах. В этом случае в часы может проникнуть вода. Если головка плохо затянута, в часы может проникнуть вода, которая нарушит их работу.
- ④ В часах присутствует небольшое количество влаги. Если температура окружающей среды ниже температуры в часах, стекло может запотеть. Временное запотевание не наносит вреда внутреннему механизму, однако, если стекло долго остается запотевшим или в часы попала влага, рекомендуется обратиться в магазин, где были приобретены часы, или в ближайший сервисный центр ORIENT WATCH.

(2) Меры предосторожности перед погружением

Перед погружением сделайте следующее.

- ① Убедитесь, что часы полностью заведены.
(Если это не так, заведите пружину, покачав часы не менее 30 секунд.)
См. описание [механизма автоматического завода] в разделах “Перед началом эксплуатации” на странице 67 и “Индикатор запаса хода” на странице 69.
 - ② Проверьте правильность установки времени на часах.
 - ③ Проверьте вращение кольца. Если его можно повернуть против часовой стрелки, это значит, что кольцо функционирует нормально.
 - ④ Проверьте затяжку завинчивающейся головки.
 - ⑤ Убедитесь, что на стекле и на браслете/ремешке нет трещин и сколов.
 - ⑥ Проверьте крепление браслета (пружинный фиксатор и застежку).
- * В случае проблем не пользуйтесь часами и обратитесь в сервисный центр ORIENT WATCH.

(3) Меры предосторожности во время погружения

- ① Не пользуйтесь головкой в воде.
- ② Из-за давления воды кольцо может вращаться с большим усилием.
(Это нормально.)
- ③ Оберегайте часы от ударов (например, о камни).

(4) Меры предосторожности после погружения

- ① Не пользуйтесь головкой, пока на поверхности часов остается вода.
- ② Перед тем как вытереть соленую воду с корпуса и браслета/ремешка убедитесь, что головка туго затянута.

Затем промойте часы чистой водой во избежание появления ржавчины. Затем насухо протрите их мягкой сухой тканью. Будьте особенно осторожны, протирая вращающееся кольцо и крепления браслета/ремешка (пружинный фиксатор и застежку).

(5) Удары

- ① Занимаясь активными видами спорта, снимайте часы. Виды спорта с умеренной активностью (например, гольф) не оказывают отрицательного действия на часы.
- ② Берегите часы от сильных ударов, таких как при падении на пол.



(6) Воздействие магнитных полей

- ① Часы не подвержены действию магнитных полей, генерируемых бытовыми приборами.
Антимагнитный стандарт: (ANTIMAG.I)
Выдерживают воздействие магнитных полей до 4 800 А/м (60 Гс).



Внимание!

- ② Не подвергайте часы воздействию сильных магнитных полей.
- ③ Под воздействием сильных магнитных полей компоненты часов могут намагничиваться, что приведет к неправильной работе часов.
- ④ Под воздействием магнитных полей часы могут спешить или отставать. Вынесите их за пределы магнитного поля, и они вновь станут точно показывать время. Не забудьте установить точное время.
- ⑤ Силу магнитных полей см. в таблице ниже.

Магнитные поля различных магнитов и электрических приборов.

Прибор	Сила магнитного поля (А/м)	Оценка		Сила магнитного поля (А/м)	Оценка	
	Близость	ANTIMAG I	ANTIMAG II	На расстоянии не менее 5 см	ANTIMAG I	ANTIMAG II
Магнит для бумаг (пост. ток)	23 900 - 71 600 (300 - 900 Гс)	×	×	200 - 1 200 (2,5 - 15 Гс)	○	○
Телевизор (перем./пост. ток)	500 - 1 200 (6 - 15 Гс)	○	○	0 - 400 (0 - 5 Гс)	○	○
Магнит холодильника (пост. ток)	31 800 - 63 700 (400 - 800 Гс)	×	×	400 - 3 200 (5 - 40 Гс)	○	○
Магнит в телефонной трубке (пост. ток)	2 400 - 3 600 (30 - 45 Гс)	○	○	300 - 400 (4 - 5 Гс)	○	○
Электробритва (перем. ток)	6 400 - 11 900 (80 - 150 Гс)	×	○	400 - 800 (4 - 10 Гс)	○	○
Стереодинамик (пост. ток)	600 - 20 000 (8 - 250 Гс)	△	△	0 - 3 200 (0 - 40 Гс)	○	○
Магнит мебельного замка (пост. ток)	47 800 - 63 700 (600 - 800 Гс)	×	×	800 - 1 200 (10 - 15 Гс)	○	○
Магнитный коврик (пост. ток)	47 800 - 119 400 (600 - 1 500 Гс)	×	×	0 (0 Гс)	○	○
Магнит застежки ожерелья (пост. ток)	63 700 - 95 500 (800 - 1 200 Гс)	×	×	40 - 80 (0,5 - 1 Гс)	○	○
Магнитный замок на кошельке (пост. ток)	28 700 - 63 700 (360 - 800 Гс)	×	×	0 - 240 (0 - 3 Гс)	○	○

* ○: не влияет. ×: влияет. △: зависит от компонента или модели.

* Цифры выше приведены только для справки. Фактическая интенсивность магнитного поля различных изделий и приборов может быть различной.

* Интенсивность магнитного поля обратно пропорциональна расстоянию до источника. Поэтому перемещение объекта даже на небольшое расстояние может существенно снизить интенсивность.

(7) Вибрация

Под воздействием сильной вибрации точность хода часов может быть нарушена.

(8) Температура

Часы могут идти неправильно и остановиться при температурах ниже или выше нормального диапазона (от 5°C до 35°C).

(9) Химические вещества, газы и т.п.

При контакте с газами, химическими веществами (разбавителями для краски, бензином, различными растворителями, моющими средствами, содержащими такие вещества, клеями, красками, лекарственными препаратами, парфюмерией, косметикой и пр.) и т.п. следует соблюдать особую осторожность. Эти вещества могут изменить цвет корпуса часов, браслета/ремешка и циферблата. Возможны также изменение цвета, деформация и повреждение полимерных компонентов.

(10) Дополнительные детали



Предупреждение

Не давайте шпильки браслета/ремешка и другие мелкие детали детям. В случае проглатывания мелкой детали немедленно обратитесь к врачу.

(11) Использование при высокой температуре



Внимание!

Не пользуйтесь часами при высокой температуре (например, в сауне). Часы могут нагреваться и вызывать ожоги.

◆ Аллергические реакции



Внимание!

Если после контакта с браслетом на коже появляется сыпь или раздражение, прекратите носить часы и незамедлительно обратитесь к врачу.

◆ ЛЮМИНЕСЦЕНТНОЕ ПОКРЫТИЕ

На стрелках и кольце часов имеется люминесцентное покрытие.

Оно выполнено из безопасной нерадиоактивной краски, накапливающей солнечный и искусственный свет и отдающей его в темноте. Отдавая накопленный свет, покрытие постепенно становится более тусклым. Количество отдаваемого света и время свечения зависят от различных факторов: формы стекла, толщины слоя краски, уровня яркости окружающей среды, расстояния от часов до источника света и степени поглощения света. Помните, что если накоплено немного света, часы будут светиться слабо или недолго.



Внимание!

Перед погружением с часами положите их на солнце или под лампу. В некоторых случаях при недостаточном освещении часы могут не светиться. Помните, что во время погружения необходимо также использовать фонарь.

◆ Для продления срока службы



Внимание!

(1) Уход за корпусом и браслетом/ремешком

- ① Грязь и влага на корпусе и на браслете/ремешке могут влиять на работу часов, раздражать чувствительную кожу и загрязнять рукава и одежду. Для продления срока службы периодически протирайте часы мягкой тканью, стирая грязь и влагу, и всегда следите за их чистотой. Поскольку браслет/ремешок находится в непосредственном контакте с кожей, периодически очищайте его от грязи, как описано ниже.

[Корпус]

Сотрите грязь мягкой тканью. Не используйте химические вещества: они могут изменить цвет корпуса.

[Металлический браслет]

Промойте загрязненные детали мягкой зубной щеткой, смоченной в мыльном растворе. Загрязнение часов может вызывать коррозию.

[Мягкий пластмассовый ремешок]

Уретановые и нейлоновые ремешки не нуждаются в специальном уходе. Однако, поскольку загрязнения могут раздражать кожу, рекомендуется время от времени промывать ремешок водой или мыльным раствором. Не используйте химические вещества: они могут повредить ремешок. Материал ремешка может затвердеть, треснуть или сломаться. В этом случае замените ремешок.

- ② Защищайте корпус и браслет/ремешок часов от контакта с химикатами: они могут изменить цвет корпуса и браслета/ремешка.
- ③ Затягивайте браслет/ремешок так, чтобы между ним и запястьем проходил палец: это обеспечит циркуляцию воздуха. Защищайте кожаные ремешки от воздействия высоких температур и влаги.

(2) Уход за вращающимся кольцом

Во вращающемся кольце может накапливаться грязь, нарушающая его работу. Очищайте кольцо мягкой зубной щеткой.

(3) Рекомендуемый осмотр

- ① Каждые два-три года рекомендуется проводить осмотр часов. В случае протекания жидкости из батареек, запотевания или попадания воды внутрь корпуса обращайтесь в магазин, где были куплены часы, или в сервисный центр ORIENT WATCH. После осмотра вам могут порекомендовать регулировку или ремонт.
- ② После осмотра попросите установить новые уплотнения для сохранения водонепроницаемости. По мере необходимости меняйте пружинный фиксатор.
- ③ При замене компонентов просите установить оригинальные детали.

КОМБИНИРОВАННЫЕ ЧАСЫ < JXA (VZ) > ИНСТРУКЦИЯ ПО ЭКСПЛУАТАЦИИ

Благодарим Вас за приобретение нашего изделия. Для обеспечения длительного использования и оптимальной производительности, пожалуйста, внимательно прочтите данную инструкцию по эксплуатации и ознакомьтесь со сроками гарантии.

Пожалуйста, храните данную инструкцию по эксплуатации в доступном месте и обращайтесь к ней в случае необходимости.

◆ Технические характеристики

(1) Комбинированные кварцевые часы (аналоговые + цифровые)

(2) Точность хода (при нормальной температуре <5°C~35°C>)

Среднемесячный уровень: ±20 сек.

(3) Рабочий диапазон температур

-5°C ~ +50°C

(4) Дисплей

<Аналоговый циферблат> Часы/Минуты/Секунды

<Цифровой дисплей>

Часы/Минуты/Секунды/Год/Месяц/Число/День недели

Автоматическое исправление дат в конце месяца в високосных годах (с 1 января 1997 года до 31 декабря 2099 года).

Подсчет количества прошедших или оставшихся дней (с 1 января 1997 года до 31 декабря 2099 года), часов, минут и секунд.

Будильник.

Секундомер.

Интервал времени до 60 минут: минуты, секунды и 1/100 секунды.

Интервал времени более 60 минут: часы, минуты и секунды.

Раздельное время по секундомеру до 24 часов.

Звуковые сигналы.

(5) Батарейка

Батарейка из оксида серебра SR927W : 1 штука

(6) Срок службы батарейки

Приблизительно 2 года, если за сутки БУДИЛЬНИК звучит не более 20 секунд, а сигнал наступления часа звучит 24 раз в сутки.

(В нормальных условиях часы будут идти с заявленной точностью два года с момент установки свежей батарейки. Но срок службы батарейки зависит от частоты использования БУДИЛЬНИКА, СЕКУНДОМЕРА и некоторых других функций.)

* Приведенные выше технические характеристики могут быть изменены с целью улучшения без дополнительного уведомления.

◆ Настройка цифрового дисплея

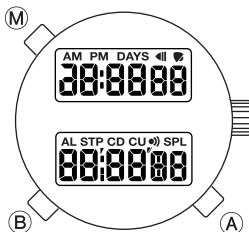

1 Режим изменения



2 Установка времени на цифровом дисплее



ЧИСЛО

ДЕНЬ
НЕДЕЛИ

ГОД

ФОРМАТ
12 ИЛИ 24
ЧАСА

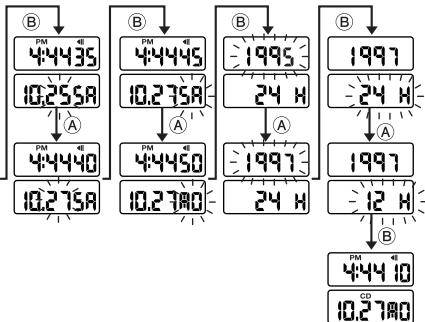

3 Установка обратного отсчета времени

Обратный отсчет времени полезен в том случае, если Вы хотите видеть, сколько дней или сколько времени осталось до назначенной даты или до назначенного времени (этот момент должен относиться к будущему, а не к прошлому времени).

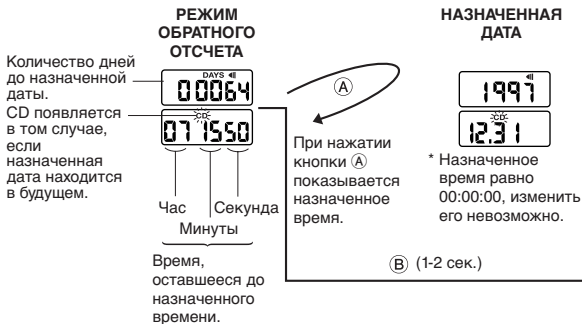

МЕСЯЦ

ЧИСЛО

ГОД

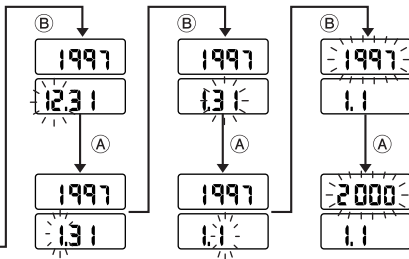

ЗВУК ОБРАТНОГО ОТСЧЕТА ВКЛ/ВЫКЛ

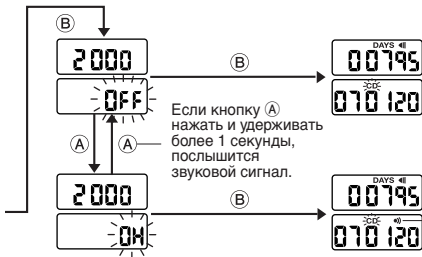

Если кнопку (A) нажать и удерживать более 1 секунды, послышится звуковой сигнал.

Это знак означает, что звук включен.

4 Установка прямого отсчета времени

Те же действия, что при установке обратного отсчета времени в пункте 3.

Прямой отсчет времени полезен в том случае, когда требуется знать, сколько дней (или времени) прошло с назначенной даты (времени), которая не должна быть в будущем.

РЕЖИМ ПРЯМОГО ОТСЧЕТА

Знак CU
появляется в том
случае, если
назначенная дата
находится в
прошлом.



Количество дней, прошедших
после назначенной даты.

Время, прошедшее с
назначенного момента
(Часы/Минуты/Секунды).

5 Установка будильника.

РЕЖИМ
УСТАНОВКИ
БУДИЛЬНИКА



ЧАСЫ

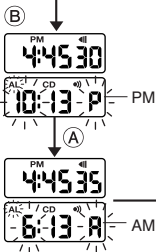

МИНУТЫ

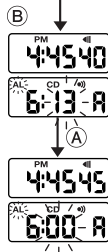

ЗВУК БУДИЛЬНИКА ВКЛ/ВЫКЛ

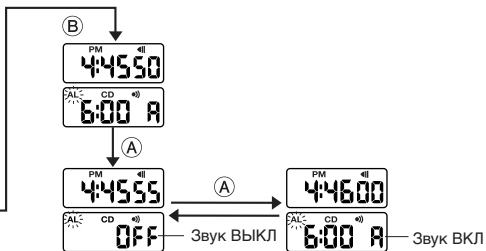

Если нажать кнопку (A) и держать ее более 1-2 секунд, то послышится звуковой сигнал.

6 Секундомер

* Если нажать клавишу (A) или (B), послышится звуковой сигнал.

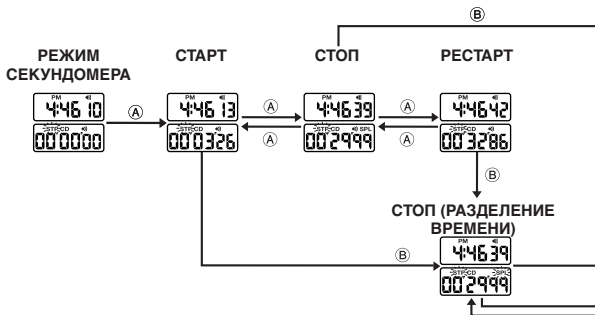

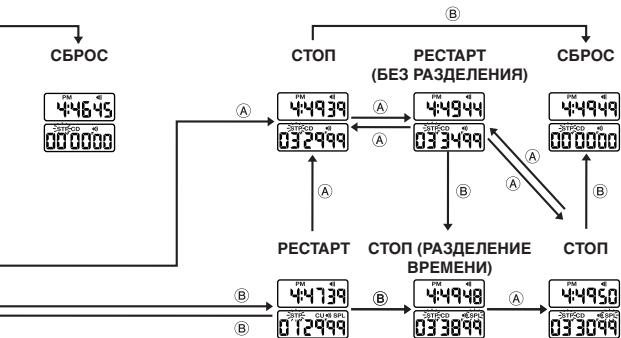

ПРИМЕЧАНИЕ

1. При настройке дисплея (когда мигает какая-либо цифра) в пунктах [2] - [5], кроме [6] (секундомер) действуют следующие правила.
 - * Если нажать кнопку [M] в каком-либо состоянии дисплея (пункты [2] - [5]), то дисплей вернется в первый режим.
 - * Если оставить цифру мигать приблизительно на две минуты (пункты [2] - [5]), то дисплей вернется в первый режим.
 - * Если нажать кнопку [M], когда дисплей находится в режиме секундомера (до старта, после старта, после остановки секундомера и при разделении времени, см. пункт [6]), то дисплей вернется в режим “время/календарь”, который показан в пункте [2].
2. Если оставить дисплей в режиме установки времени будильника (пункт [5]) приблизительно на две минуты, то дисплей вернется в режим “время/календарь”, который показан в пункте [2].
3. Сброс всех настроек
После замены батарейки, а также после сильного удара показания часов могут измениться. В этом случае нужно выполнить ОБЩИЙ СБРОС НАСТРОЕК.
 - 1) Нажмите одновременно три кнопки [A], [B] и [M], и держите их нажатыми не менее трех секунд.
 - 2) Когда все цифры исчезнут, отпустите кнопки. Все настройки будут обнулены.
 - 3) Если после выполнения шага 2) нажать любую из кнопок [A], [B] или [M], послышится звуковой сигнал, подтверждающий, что все настройки обнулены, а дисплей часов будет в режиме “время/календарь”.

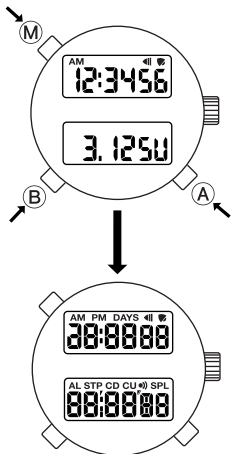

4. Если при установке даты будет указана несуществующая дата (например, 31 июня), то на дисплее появится первое число следующего месяца. (В високосном году даты в конце месяца подстраиваются автоматически.)
5. Если требуется быстро изменить какую-либо цифру с помощью кнопки **A**, то вместо того чтобы часто нажимать эту кнопку, нажмите и не отпускайте её.
6. После того как секундомер перейдет отметку 23'59"99, дисплей продолжит отсчет времени с 00'00"00.

◆ Установка времени на аналоговом циферблате

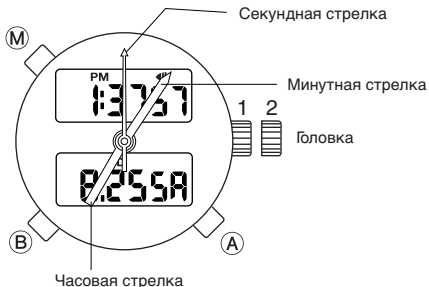





1. После установки времени на цифровом дисплее, в тот момент, когда секундная стрелка покажет ноль (положение 12 часов), вытяните головку на один щелчок в положение 2
2. Вращая головку, установите минутную и часовую стрелки в положения, соответствующие времени на цифровом дисплее.
3. Когда секунды на цифровом дисплее обнулятся, нажмите на головку, чтобы она заняла положение 1.

* Время на цифровом дисплее не обязательно должно совпадать со временем на аналоговом циферблате, поэтому, если это необходимо, на них можно установить не одинаковое время.

◆ При обращении с часами

(1) Водонепроницаемость

- ① При мытье лица, и т.д., Вы можете носить водонепроницаемые часы для ежедневного использования (30М), но Вы не можете использовать их в любой подводной среде.
- ② При плавании Вы можете носить усиленные водонепроницаемые часы категории I для ежедневного использования (50М), но Вы не можете использовать их для любого и всех видов прыжка в воду, включая подводное плавание без скафандра.
- ③ При подводном плавании без скафандра Вы можете носить усиленные часы категории II для ежедневного использования (100М, 150М или 200М), но Вы не можете использовать их для подводного плавания с использованием воздушного баллона и для насыщаемого ныряния в воду с использованием газа гелия, и т.д.

Условия использования		Случайные брызги (мытьё лица, дождь др.)	Морской спорт (плавание, парусный спорт и др.), работа при постоянном воздействии воды (рыболовство, сельское хозяйство и др.), воздействие воды, выпущенной из клапанов высокого давления и др.	Водолазы без скафандра (без воздушного баллона)	Водолазы с автономными дыхательными аппаратами (с воздушными баллоном)	Вращение головки и кнопки часов, когда они мокрые или под водой
Тип						
Неводоупорные	На обратной стороне часов не написано "WATER RESISTANT"	×	×	×	×	×
Водоупорные для ежедневного использования	На обратной стороне часов написано "WATER RESISTANT"	○	×	×	×	×
Упрочненные водоупорные для ежедневного использования I	На обратной стороне часов или на циферблате написано 50M (5 BAR) и на обратной стороне "WATER RESISTANT"	○	○	×	×	×
На обратной стороне часов или на циферблате написано	100M (10 BAR) 150M (15 BAR) 200M (20 BAR) и на обратной стороне "WATER RESISTANT"	○	○	○	×	×

* Когда влага в небольшом количестве попадает в часы, внутренняя поверхность стекла становится неясной на некоторое время в случае, если атмосферная температура окажется ниже, чем температура внутри часов.

(2) Удар

- ① Такие легкие спортивные состязания, как гольф и т.п., не будут оказывать вредное влияние на часы, однако, в случае, когда Вы участвуете в напряженных спортивных состязаниях, непременно снимите часы с Вашего запястья.
- ② Избегайте сильного удара типа падения часов на пол.



(3) Воздействия магнетизма на часы

- ① В случае, если часы будут оставлены вблизи предметов, дающих сильные магнетические воздействия, их внутренние составные части могут намагнититься выйти из строя, что должно быть принято в учет при использовании часов.
- ② Часы под сильными магнетическими воздействиями могут временно опережать или отставать, однако они могут восстановить свои функции с первоначальной точностью, когда они будут отдалены от источника магнетических воздействий. В таком случае необходимо поставить часы на правильное время.

(4) Вибрация

- ① Часы могут опережать или отставать, когда они подвергнуты сильной вибрации.

(5) Примечания к температуре

- ① В окружающей среде с температурой ниже и выше нормальных температур, часы могут работать некачественно и останавливаться.

(6) Химикаты, газы, и т.д.

- ① Тщательно избегайте контактов часов с газами, ртутью, и химикатами (разбавителем, бензином, различными растворителями, содержащими их очистительными средствами, клеями, красками, лекарствами, духами, косметикой, и т.д.). Такие контакты могут вызывать обесцвечивание корпуса часов, ремешка для часов, и циферблата, и в случае пластмассовых деталей могут также происходить их обесцвечивание, деформация, и повреждение.

◆ **О люминесцентном свете**

- ① Некоторые изделия используют люминесцентный свет для стрелок и циферблатов. Люминесцентный свет - безопасная хранящая свет краска (краска, которая хранит и испускает свет), не содержащая радиоактивные материалы.

◆ **Водоупорный ремешок для часов**

- ① Некоторые изделия используют ремешки из кожи или нейлона, на которых выполнена специальная обработка для сопротивления поту и водному поглощению. Однако, следует заметить, что водоупорный эффект у этих ремешков для часов может быть утрачен в зависимости от периода и условий использования.

КОМБИНАЦИОННЫЙ КВАРЦЕВЫЙ СЕКUNДОМЕР <JUA (GQ)> ИНСТРУКЦИЯ ПО ЭКСПЛУАТАЦИИ

Благодарим Вас за приобретение нашего изделия. Для обеспечения длительного использования и оптимальной производительности, пожалуйста, внимательно прочтите данную инструкцию по эксплуатации и ознакомьтесь со сроками гарантии.

Пожалуйста, храните данную инструкцию по эксплуатации в доступном месте и обращайтесь к ней в случае необходимости.

◆ ХАРАКТЕРИСТИКИ

1. Аналоговое отображение времени : Часовая, минутная и секундная стрелки.
2. Цифровое отображение времени : Часы, минуты и секунды
3. Отображение календаря : Месяц, дата и день недели.
 - Автоматический календарь : Календарь автоматически настраивается на четные и нечетные месяцы за исключением февраля високосных годов.
4. Индикация времени : Возможно переключение между 12- и 24-часовыми индикациями.
5. Будильник : Будильник звонит в назначенное время в течение 20 секунд.
6. Ежечасный сигнал времени : Может быть установлен для звучания каждый час при наступлении нового часа, издавая одиночный “звуковой сигнал”.
7. Секундомер: Измеряет до 59 минут и 59 секунд 99 с шагом в 1/100 секунды.
 - Измерение раздельного времени
8. Подсветка : Для облегчения просмотра в темноте используется подсветка отображения.

◆ ОТОБРАЖЕНИЕ И ГОЛОВКА/КНОПКИ

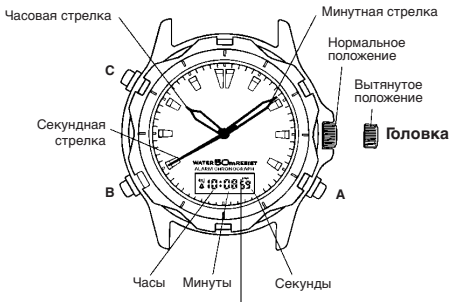

-Индикация "PM" отображается при 12-часовой индикации.

-Индикация "AM" не отображается.

Выбор режима осуществляется в следующей последовательности при каждом нажатии кнопки "B".

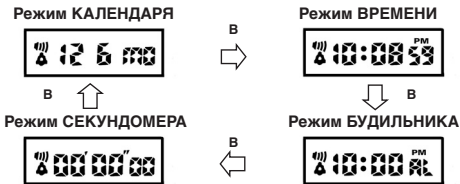

◆ КАК УСТАНОВИТЬ КАЛЕНДАРЬ

1. Нажмите кнопку “В” для отображения режима календаря.
2. Нажмите кнопку “С” в течение 2 или 3 секунд для отображения дисплея установки календаря.
Цифры, относящиеся к дате, начнут мигать.
3. Выбор цифр для настройки (мигающих) осуществляется в следующей последовательности при помощи нажатия кнопки “С”:



4. Нажмите кнопку “А” для установки мигающих цифр. При каждом нажатии кнопки “А” будет увеличиваться одна цифра. Если удерживать кнопку “А” нажатой, они будут передвигаться быстро.
5. После завершения всех настроек нажмите кнопку “В” для возвращения в режим КАЛЕНДАРЯ.

* Если часы оставить в неприкосновенности при отображении дисплея УСТАНОВКИ КАЛЕНДАРЯ с мигающими цифрами, они автоматически вернуться в режим КАЛЕНДАРЯ через 1 – 2 минуты.

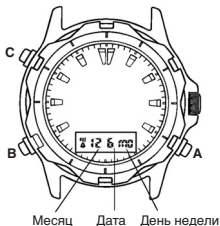

◆ КАК УСТАНОВИТЬ ЦИФРОВОЕ ВРЕМЯ

1. Нажмите кнопку "В" для отображения режима времени.
2. Нажмите кнопку "С" в течение 2 или 3 секунд для отображения дисплея УСТАНОВКИ ВРЕМЕНИ. Цифры, относящиеся к секундам, начнут мигать.
3. Выбор цифр для настройки (мигающих) осуществляется в следующей последовательности при помощи нажатия кнопки "С".



4. Нажмите кнопку "А" для установки мигающих цифр. При каждом нажатии кнопки "А" будет увеличиваться одна цифра. Если удерживать кнопку "А" нажатой, мигающие цифры, за исключением секунд и 12-/24-часовой индикации, будут передвигаться быстро.
5. После завершения всех настроек нажмите кнопку "В" для возвращения в режим времени.

• Установка секунд

Нажмите кнопку "А" в соответствии с сигналом времени. Секунды переустановятся на "00" и мгновенно запустятся. Если при отсчете секундами любого числа от "30" до "59" будет нажата кнопка "А", то будет добавлена одна минута, а секунды мгновенно переустановятся на "00".

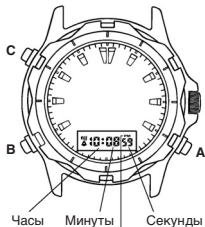

–Индикация "PM" отображается при 12-часовой индикации.
–Индикация "AM" не

Примечания:

1. При установке цифр, относящихся к часам, проверьте правильность установки AM (до полудня)/PM (после полудня). Отображается только индикация "PM". При установке AM такой индикации нет.
2. При отображении функции времени в 24-часовой индикации будильник будет также отображаться в 24-часовой индикации.
3. Если часы оставить в неприкосновенности при отображении дисплея установки времени с мигающими цифрами, они автоматически вернуться в режим времени через 1 – 2 минуты.

◆ КАК УСТАНОВИТЬ АНАЛОГОВОЕ ВРЕМЯ

- Перед установкой аналогового времени не забудьте установить цифровое время.

(Обращайтесь к разделу " КАК УСТАНОВИТЬ ЦИФРОВОЕ ВРЕМЯ")



1. Вытяните головку при секундной стрелке, находящейся в положении 12 часов.

Секундная стрелка остановится на месте.

2. Поверните головку для того, чтобы установить часовую и минутную стрелки на нужное время.

* При установке минутной стрелки передвиньте ее на 4 – 5 минут вперед относительно нужного времени, а затем верните ее обратно к точному значению минуты.

3. Нажмите головку обратно в нормальное положение, когда цифры секунд, отображающие цифровое время, будут отсчитывать "00".

◆ КАК УСТАНОВИТЬ БУДИЛЬНИК



1. Нажмите кнопку “В” для отображения режима БУДИЛЬНИКА.
2. Нажмите кнопку “С” для отображения дисплея УСТАНОВКИ БУДИЛЬНИКА. Цифры, относящиеся к часам, начнут мигать.
3. Выбор цифр для настройки (мигающих) осуществляется в следующей последовательности при помощи нажатия кнопки “С”:



4. Нажмите кнопку “А” для установки мигающих цифр. При каждом нажатии кнопки “А” будет увеличиваться одна цифра. Если удерживать кнопку “А” нажатой, мигающие цифры будут передвигаться быстро.
5. После завершения всех настроек нажмите кнопку “В” для возвращения в режим БУДИЛЬНИКА.

Примечания:

1. При установке будильника в 12-часовой индикации проверьте правильность установки AM/PM.
Отображается только индикация "PM". При установке AM такой индикации нет.
2. При отображении функции времени в 24-часовой индикации будильник будет также отображаться в 24-часовой индикации.
3. Если часы оставить в неприкосновенности при отображении дисплея установки будильника с мигающими цифрами, они автоматически вернутся в режим будильника через 1 – 2 минуты.

Включение/выключение будильника

- При каждом нажатии кнопки "А" в режиме БУДИЛЬНИКА будильник будет попеременно включаться и выключаться.
При включении будильника появится индикация будильника. При выключении будильника индикация исчезнет.
- В назначенное время будильник будет звенеть в течение 20 секунд.
Чтобы остановить звучание будильника вручную, нажмите любую кнопку.

Проверка будильника

- Будильник можно проверить, удерживая кнопки "А" и "С" нажатыми одновременно в режиме КАЛЕНДАРЯ или ВРЕМЕНИ.

Включение/выключение ежечасного сигнала времени

- При каждом нажатии кнопок "А" и "С" в режиме КАЛЕНДАРЯ или ВРЕМЕНИ ежечасный сигнал времени будет попеременно включаться и выключаться.
При включении ежечасного сигнала времени появится индикация ежечасного сигнала времени. При его выключении индикация исчезнет.

◆ КАК УСТАНОВИТЬ СЕКУНДОМЕР

- Секундомер может измерять до 59 минут и 59 секунд 99 с шагом в 1/100 секунды.
- По истечении 59 минут и 59 секунд 99, он снова начнет отсчет от "00'00"00" столько раз, сколько необходимо, пока не будет остановлен.
- **Эксплуатация секундомера**
Нажмите кнопку "В" для отображения режима СЕКУНДОМЕРА.

* Перед началом использования секундомера не забудьте переустановить цифры на "00'00"00".

* При измерении длительного периода времени нажмите кнопку "В" для возврата из режима СЕКУНДОМЕРА в режим КАЛЕНДАРЯ или ВРЕМЕНИ после старта секундомера. Это предотвратит возможные неисправности.



Минуты Секунды 1/100 секунды

Стандартное измерение



Старт Остановка Переустановка

Измерение накопленного истекшего времени



Старт Остановка Повторный старт Остановка Переустановка

** Повторный старт и остановка секундомера могут быть повторены при помощи нажатия кнопки "А".

Измерение раздельного времени



Старт Разделение Отключение разделения Остановка Переустановка

** Измерение и отключение раздельного времени могут быть повторены при помощи нажатия кнопки "С".

◆ ПОДСВЕТКА

Нажмите и удерживайте кнопку “А” в режиме КАЛЕНДАРЯ или ВРЕМЕНИ. Для облегчения просмотра в темноте будет подсвечено отображение цифрового времени



◆ ПРИМЕЧАНИЕ ПО НЕОБЫЧНОМУ ОТОБРАЖЕНИЮ

Если все три кнопки будут нажаты одновременно, появится цифровое отображение, как показано ниже. Это не является неисправностью. Нажмите любую одну из трех кнопок для возврата отображения к его предыдущему виду.



[Высвечиваются все сегменты]

◆ При обращении с часами

(1) Водупорность

- ① При мытье лица, и т.д., Вы можете носить водупорные часы для ежедневного использования (30М), но Вы не можете использовать их в любой подводной среде.
- ② При плавании Вы можете носить упрочненные водупорные часы категории I для ежедневного использования (50М), но Вы не можете использовать их для любого и всех видов прыжка в воды, включая подводное плавание без скафандра.
- ③ При подводном плавании без скафандра Вы можете носить упрочненные часы категории II для ежедневного использования (100М, 150М или 200М), но Вы не можете использовать их для подводного плавания с использованием кислородного баллона и для ныряния в воду с использованием газа гелия, и т.д.





(2) Удар

- ① Такие легкие спортивные состязания, как гольф и т.п., не будут оказывать вредное влияние на часы, однако, в случае, когда Вы участвуете в напряженных спортивных состязаниях, непременно снимите часы с Вашего запястья.
- ② Избегайте сильного удара типа падения часов на пол.



(3) Воздействия магнетизма на часы

- ① В случае, если часы будут отсавлены вблизи предметов, дающих сильные магнетические воздействия, их внутренние составные части могут намагнититься выйти из строя, что должно быть принято в учет при использовании часов.
- ② Часы под сильными магнетическими воздействиями могут временно опережать или отставать, однако они могут восстановить свои функции с первоначальной точностью, когда они будут отдалены от источника магнетических воздействий. В таком случае необходимо поставить часы на правильное время.

Условия использования Тип	Случайные брызги (мытьё лица, дождь др.) 	Морской спорт (плавание, парусный спорт и др.), работа при постоянном воздействии воды (рыболовство, сельское хозяйство и др.), воздействие воды, выпущенной из клапанов высокого давления и др. 	Водолазы без скафандра (без воздушного баллона) 	Водолазы с автономными дыхательными аппаратами (с воздушными баллоном) 	Вращение головки и кнопки часов, когда они мокрые или под водой 
Неводоупорные На обратной стороне часов не написано "WATER RESISTANT"	×	×	×	×	×
Водоупорные для ежедневного использования На обратной стороне часов написано "WATER RESISTANT"	○	×	×	×	×
Упрочненные водоупорные для ежедневного использования I На обратной стороне часов или на циферблате написано 50M (5 BAR) и на обратной стороне "WATER RESISTANT"	○	○	×	×	×
На обратной стороне часов или на циферблате написано 100M (10 BAR) 150M (15 BAR) 200M (20 BAR) и на обратной стороне "WATER RESISTANT"	○	○	○	×	×

* Когда влага в небольшом количестве попадает в часы, внутренняя поверхность стекла становится неясной на некоторое время в случае, если атмосферная температура окажется ниже, чем температура внутри часов.

(4) Вибрация

Часы могут опережать или отставать, когда они подвергнуты сильной вибрации при езде на мотоциклах или при использовании отбойных молотков, цепных пил, и т.д.



(В некоторых случаях потребуются проверка, регулировка и ремонт.)

(5) Примечания к температуре

В окружающей среде с температурой ниже и выше нормальных температур $<5^{\circ}\text{C}-35^{\circ}\text{C}>$, часы могут работать некачественно и останавливаться.

(6) Химикаты, газы, и т.д.

Тщательно избегайте контактов часов с газами, ртутью, и химикатами (разбавителем, бензином, различными растворителями, содержащими их очистительными средствами, клеями, красками, лекарствами, духами, косметикой, и т.д.). Такие контакты могут вызывать обесцвечивание корпуса часов, ремешка для часов, и циферблата, и в случае пластмассовых деталей могут также происходить их обесцвечивание, деформация, и повреждение.

◆ ЗАМЕНА БАТАРЕЙКИ

Миниатюрная батарейка SEIKO SR927W, Maxell SR927W или SONY972W, служащая источником питания для Ваших часов, должна сохранять свою работоспособность приблизительно в течение 3 лет. Однако, в связи с тем, что она устанавливается на предприятии-изготовителе, фактический срок службы батарейки с момента приобретения Вами часов может оказаться меньше 3 лет.

Обязательно замените батарейку сразу же, как только она разрядится, для предотвращения возможных неисправностей.

Для замены батарейки рекомендуется обратиться с часами в местную часовую ремонтную мастерскую.

Примечание:

При использовании будильника более, чем 20 секунд в сутки, ежечасного сигнала времени более 24 раз в сутки, секундомера более одного раза в сутки и/или подсветки более, чем 1 секунда в сутки, срок службы батарейки может оказаться меньше указанного периода.

КОМБИНИРОВАННЫЕ ЧАСЫ <KWA (GX)>

ИНСТРУКЦИЯ ПО ЭКСПЛУАТАЦИИ

Благодарим за покупку нашего изделия. Чтобы обеспечить долгую и безотказную работу изделия, прочитайте настоящее Руководство и внимательно ознакомьтесь с условиями гарантии.

Храните данное Руководство в доступном месте и при необходимости обращайтесь к нему.

◆ ТЕХНИЧЕСКИЕ ХАРАКТЕРИСТИКИ

(1) Комбинированные кварцевые часы (аналоговые + цифровые)

(2) Точность хода (при нормальной температуре <5°C ~ 35°C>)

Среднемесячная погрешность: ±30 сек.

(3) Рабочий диапазон температур

0°C ~ +50°C

(4) Дисплей

<Аналоговый циферблат> Часы/Минуты/Секунды

<Цифровой дисплей>

Часы/Минуты/Секунды (переключение между 12-часовым и 24-часовым форматами)

Календарь(Месяц/Число/День недели)

Автокоррекция месяцев и дат (високосный год не учитывается).

Будильник

Звуковой сигнал

Секундомер (1/100 с - 60 минут)

Подсветка

(5) Батарейка

Серебряно-оксидная батарейка SR927W; 1 шт

(6) Ресурс батарейки

Примерно 3 года при ежедневном использовании в следующем режиме: подсветка - не более 3 с, сигнал будильника - не более 20 секунд, звуковой сигнал - 12 срабатываний.

(Указанная точность хода часов гарантирована на период 3 года, при условии эксплуатации в нормальных условиях и с новой батарейкой. Однако срок службы батарейки будет зависеть от частоты использования БУДИЛЬНИКА, СЕКУНДОМЕРА и прочих функций.)

- * Приведенные выше технические характеристики могут быть изменены в целях совершенствования без предварительного уведомления.

◆ ЛАМПОЧКА ПОДСВЕТКИ

Подсветка цифрового дисплея включается нажатием на кнопку ®.

◆ НАИМЕНОВАНИЯ ДЕТАЛЕЙ И ИХ ФУНКЦИИ

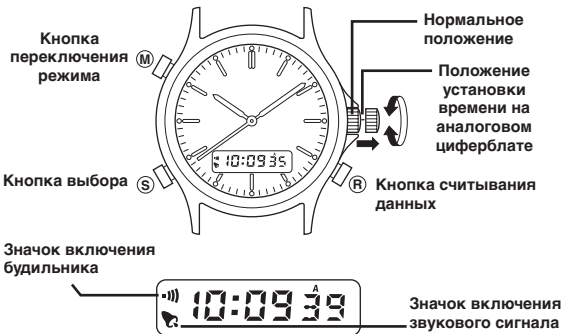

◆ ПЕРЕКЛЮЧЕНИЕ РЕЖИМОВ ДИСПЛЕЯ

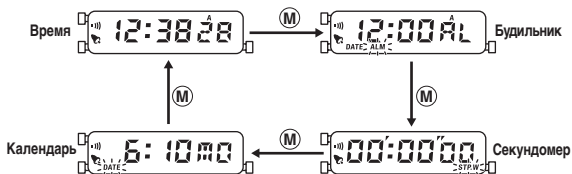

◆ УСТАНОВКА ВРЕМЕНИ НА АНАЛОГОВОМ ЦИФЕРБЛАТЕ

Для установки времени оттяните головку и поверните ее вправо или влево. После этого нажмите на головку, чтобы установить ее на место. После этого часы включатся.

◆ УСТАНОВКА ВРЕМЕНИ НА ЦИФРОВОМ ДИСПЛЕЕ

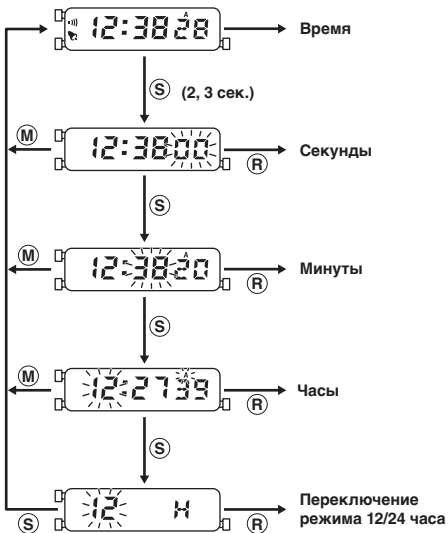

◆ УСТАНОВКА КАЛЕНДАРЯ

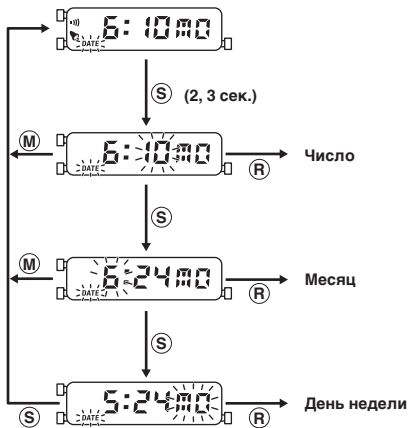

◆ УСТАНОВКА БУДИЛЬНИКА

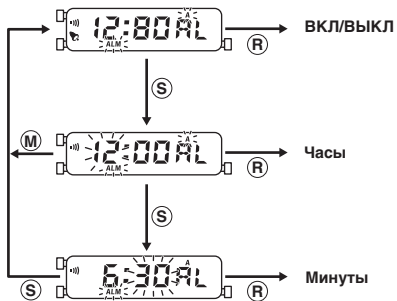

◆ ВКЛЮЧЕНИЕ И ОТКЛЮЧЕНИЕ ЗВУКОВОГО СИГНАЛА

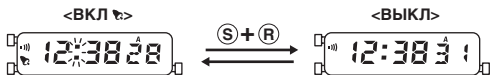

◆ СЕКУНДОМЕР

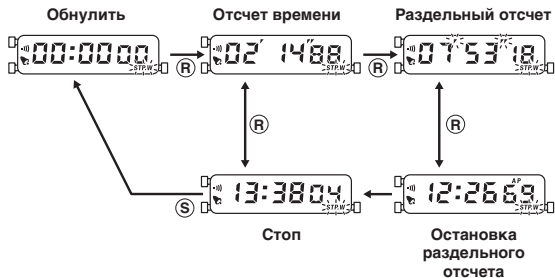

◆ При обращении с часами

(1) Водоупорность

- ① Водоупорные часы подходят для ежедневного использования (30м), Вы можете не снимать их при умывании и проч. Однако Вы не можете пользоваться ими под водой.
- ② Водонепроницаемые часы категории I подходят для ежедневного использования (50м), Вы можете не снимать их в воде. Однако Вы не можете нырять и погружаться в воду без скафандра.
- ③ Водонепроницаемые часы категории II подходят для ежедневного использования (100м, 150м или 200м) и могут быть использованы при погружении в воду без скафандра. Однако Вы не можете использовать их для подводного плавания с аквалангом и баллоном с воздухом, а также с использованием насыщенного газа (гелия, и т.д.)

(2) Ударопрочность

- ① Всегда снимайте часы во время напряженных занятий спортом. Легкие виды спорта (гольф и т.д.) не окажут сильного влияния на часы.
- ② Избегайте сильного удара, например, падения часов.







(3) Магнитные свойства

- ① В случае, если часы будут оставлены вблизи предметов, имеющих сильное магнетическое воздействие, на длительное время, может произойти намагничивание их компонентов, что приведет к поломке часов. Будьте внимательны.
- ② Часы под сильным магнетическим воздействием могут временно идти вперед или отставать по времени. При удалении из зоны магнетического воздействия точный ход будет восстановлен. В таком случае необходимо установить точное время.

(4) Вибрация

Под сильным вибрационным воздействием (например, езда на мотоцикле, работа с пневматическим молотком, бензопилой и т.д.) часы могут опережать или отставать по времени.



Условия использования категория	Небольшое количество воды (мытьё лица, дождь и т.д.) 	Водные виды спорта (плавание, яхтенный спорт), рыбная ловля, земледелие, мытье машины, подверженность большим количествам воды. 	Погружение без скафандра (баллоны с воздухом не используются) 	Погружение с аквалангом (баллоны с воздухом используются) 	Вращение головки под водой или при наличии большого количества воды на поверхности часов. 	
Неводоупорные часы	На обратной стороне корпуса нет надписи WATER RESISTANT.	×	×	×	×	×
Водоупорные часы для ежедневного использования	На обратной стороне корпуса имеется надпись WATER RESISTANT.	○	×	×	×	×
Водонепроницаемые часы категории I для ежедневного использования	На обратной стороне корпуса или на циферблате имеется надпись 50M (5 бар). На обратной стороне корпуса имеется надпись WATER RESISTANT.	○	○	×	×	×
Водонепроницаемые часы категории II для ежедневного использования	На обратной стороне корпуса или на циферблате имеются надписи 100M (10 бар) 150M (15 бар) 200M (20 бар). На обратной стороне корпуса имеется надпись WATER RESISTANT.	○	○	○	×	×

* Рекомендуется использовать часы в соответствии с вышеприведенной таблицей и категорией водонепроницаемости, которая указана на циферблате или обратной стороне корпуса часов.

(5) Температура

Часы могут работать неисправно в окружающей среде с температурой ниже и выше нормальных температур (5°C-50°C).

(6) Химические вещества, газы и т.д.

Избегайте контакта часов с газами, ртутью и химическими веществами (разбавителем, бензином, различными растворителями, содержащими такого рода компоненты, клеем, красками, лекарствами, духами, косметикой и т.д.). Это может вызвать обесцвечивание корпуса часов, ремешка для часов и циферблата. Также может произойти обесцвечивание, деформация, и повреждение компонентов на резиновой основе.

◆ ЗАМЕНА БАТАРЕЙКИ

Батарейка SEIKO SR927W, Maxell SR927W или SONY972W, служащая источником питания для ваших часов, должна сохранять работоспособность приблизительно в течение 3 лет. Но поскольку она устанавливается на предприятии-изготовителе, фактический срок службы батарейки с момента приобретения вами часов может оказаться меньше 3 лет.

Обязательно замените батарейку сразу же, как только она разрядится, для предотвращения возможных неисправностей.

Для замены батарейки рекомендуется обратиться в местную часовую ремонтную мастерскую.

◆ “Люминисцентный свет”

В некоторых изделиях для стрелок и циферблата используется “люминисцентный свет”. “Люминисцентный свет” - это безопасная светоаккумулирующая краска, не содержащая радиоактивных материалов.

◆ Водонепроницаемый ремешок

Некоторые изделия снабжены ремешком из кожи и нейлона, который был обработан специальным составом, не пропускающим пот и влагу. Не следует забывать о том, что с течением времени и в зависимости от условий использования водонепроницаемый эффект может снижаться.

Хронограф <KFA (TD)>

Руководство по эксплуатации

Благодарим Вас за приобретение нашего изделия. Для обеспечения длительного использования и оптимальной производительности, пожалуйста, внимательно прочтите данную инструкцию по эксплуатации и ознакомьтесь со сроками гарантии.

Пожалуйста, храните данную инструкцию по эксплуатации в доступном месте и обращайтесь к ней в случае необходимости.

◆ Функция

- Время/Календарь
- Звуковой сигнал
Звуковой сигнал может быть установлен через каждую 1 минуту в течение ближайших 12 часов.
- Секундомер
Секундомер может отсчитывать до 60 минут с шагом в 1/5 секунды.

◆ Технические характеристики

- (1) Частота кварцевого генератора
32,768 Гц (Гц=Колебаний в секунду)
- (2) Точность хода (при нормальной температуре)
Среднемесячный уровень: ±20 сек.
Точность звукового сигнала: ±1 minute.
- (3) Рабочий диапазон температур
-5 °C ±50 °C
- (4) Система привода
Шаговый электродвигатель
- (5) Батарейка
Батарейка из оксида серебра SR927W
- (6) Срок службы батарейки
Приблизительно 3 года после установки в случае, если звуковой сигнал используется один раз (в течение 20 секунд) и секундомер в течение 2 часов в сутки.
- (7) ИС (Интегральная схема)
С0MOS-1C; 1 штука

* Приведенные выше технические характеристики могут быть изменены с целью улучшения без дополнительного уведомления.

◆ Наименования и функции отдельных компонентов

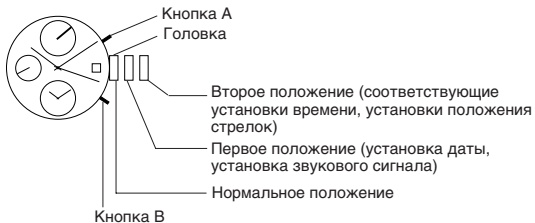

- * Некоторые головки и кнопки поставляются с механизмом против развинчивания.
- * В последующем описании для компонента, не требующего объяснения, слово стрелки будет пропущено.

◆ Установка времени / Установка 0-го положения стрелок секундомера (Стрелки основных часов / Мини-часов звукового сигнала / Секундомера)

Как установка времени в часах (основные часы и мини-часы звукового сигнала), так и установка 0-го положения секундных стрелок осуществляются во втором положении головки. Поэтому, когда головка вытянута во второе положение для установки времени и т.д., проверьте и подтвердите или переустановите три следующих пункта, а затем нажмите головку обратно.

- Время основных часов
- Время мини-часов звукового сигнала
- 0-е положение стрелок секундомера (2 стрелки)

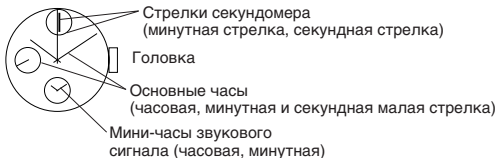

[Установка времени (основные часы и мини-часы звукового сигнала)]

- 1 Вытяните головку во второе положение. После этого секундная малая-стрелка остановится. Остановите секундную малую стрелку в положении 12 часов.

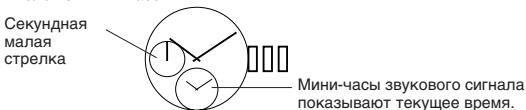

- * Секундомер будет переустановлен принудительно, если вышеупомянутое действие будет произведено во время измерения секундомера.
- * В случае, если мини-часы звукового сигнала показывают время звукового сигнала (звуковой сигнал установлен), мини-часы звукового сигнала будут ускоренно двигаться вперед и начнут показывать текущее время.

- ② Поверните головку и выполните установку времени [основных часов].

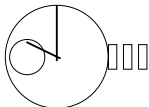

Относительно времени, которое Вы устанавливаете в данном случае, мы рекомендуем Вам устанавливать время с опережением на несколько минут. Это объясняется тем, что впоследствии Вы будете выполнять [установку времени мини-часов звукового сигнала] и затем [установку 0-го положения стрелок секундомера]. Вам нужно будет нажать головку обратно после завершения всех установок, и, таким образом, возникает необходимость установки времени на несколько минут вперед.

- * Дата изменяется в полночь, 12 часов. При установке не путайте а.т. (до полудня) и р.т. (после полудня) или наоборот.
 - * В это время передвиньте минутную стрелку на 4 ~ 5 минут вперед относительно правильного времени, верните стрелку обратно, и затем произведите установку времени для обеспечения максимальной точности.
- ③ Затем нажмите Кнопку В и выполните установку мини-часов звукового сигнала.
Устанавливайте их на то же самое время, на которое установлены основные часы ② выше.
Непрерывное нажатие Кнопки В приводит к ускоренному движению вперед.

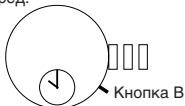

- * Мини-часы звукового сигнала не поставляются с 12-часовым выбором а.т. и р.т.

- ④ Затем выполните установку 0-го положения двух стрелок секундомера. Непрерывно нажимайте Кнопку А в течение приблизительно 2 секунд, и минутная стрелка секундомера сделает один круг. Нажмите Кнопку В и установите минутную стрелку секундомера в положение 0 минут. Непрерывное нажатие Кнопки В приводит к ускоренному движению вперед.

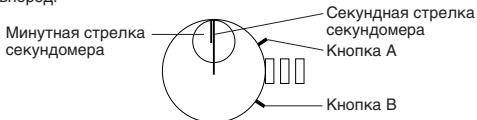

Впоследствии, если Вы продолжаете нажимать Кнопку А в течение приблизительно 2 секунд, секундная стрелка секундомера сделает один круг.

Нажмите Кнопку В и установите секундную стрелку секундомера в положение 0 минут.

Непрерывное нажатие Кнопки В приводит к ускоренному движению вперед.

- ⑤ Для переустановки того, что уже было установлено, следуйте процедурам, приведенным ниже.

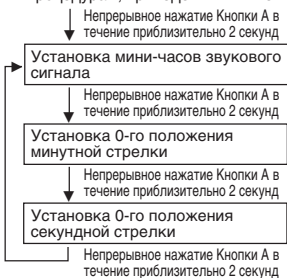

Показывает, что мини-часы звукового сигнала повернулись на 12 часов и готовы к коррекции. Нажмите Кнопку В для установки.

Показывает, что минутная стрелка секундомера обернулась один круг и готова к коррекции. Нажмите Кнопку В для установки.

Показывает, что секундная стрелка секундомера обернулась один круг и готова к коррекции. Нажмите Кнопку В для установки.

* Вы можете переустанавливать столько раз, сколько хотите.

- ⑥ После завершения всех установок нажмите головку одновременно с сигналом точного времени по телефону и т.п.
- * Проверьте, идентично ли время основных часов и мини-часов звукового сигнала, и, если они идентичны, нажмите головку.

[Установка даты]

- Установите дату после установки времени.
 - Это делается для переустановки даты в начале следующего месяца после месяца с тридцатью и менее днями (февраль, апрель, июнь, сентябрь и ноябрь).
- ① Вытяните головку в первое положение.

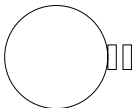

- * Нажатие Кнопки В в этом состоянии приведет к установке или коррекции времени звукового сигнала, поэтому мы не рекомендуем Вам нажимать Кнопку В, если в этом нет практической необходимости.
- ② Поверните головку по часовой стрелке и установите дату.
- * Не устанавливайте дату в период с 9:00 вечера до 1:00 утра. Если Вы установите дату в пределах этого периода времени, то дата может не измениться на следующий день. Обязательно устанавливайте дату вне пределов этого интервала.
- ③ После окончания установки даты нажмите головку обратно.

[Использование секундомера]

- Это секундомер со шкалой до 60 минут с разрешением в 1/5-ю секунды. Этот секундомер останавливается автоматически после прохождения 12 часов.
- Показание снимается при помощи секундной стрелки секундомера в центре и минутной стрелки секундомера в положении 12 часов.
- Поставляется также с функцией раздельного времени.
- Показание секундомера
Измеряйте истекшее время при помощи двух стрелок секундомера (секундной стрелки секундомера, минутной стрелки секундомера).

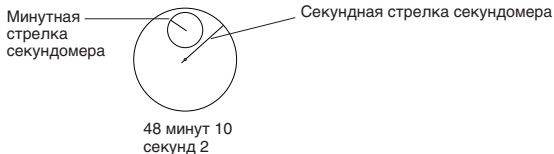

<0 положение стрелки секундомера>

- Если стрелка секундомера не возвращается в 0 положение даже при переустановке, необходимо выполнить установку 0-го положения.
- Производите установку 0-го положения одновременно с установкой времени основных часов.
Обращайтесь за справками к разделу [♦ Установка времени / Установка 0-го положения стрелок секундомера].

- Переустановка секундомера
 - Когда стрелка секундомера движется
 - ① Остановите при помощи Кнопки А
 - ② Переустановите при помощи Кнопки В

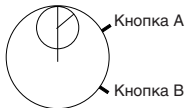

- Три случая, когда стрелка секундомера останавливается, приведены ниже.

[Секундомер остановлен]

- ① Переустановите при помощи Кнопки В

[Секундомер замеряет время с разделением]

- ① Нажатие кнопки В ускоряет движение вперед стрелки секундомера, измеряющей истекшее время.

- ② Остановите при помощи Кнопки А

- ③ Переустановите при помощи Кнопки В

[Остановлен с разделением]

- ① Нажатие Кнопки В ускоряет движение вперед и останавливает стрелку секундомера.

- ② Переустановите при помощи Кнопки В

- Обычное использование

Кнопка А → А → В
 Старт Остановка Переустановка

- Случай, когда время измеряется посредством суммирования

Кнопка А → А → А → ... → А → В
 Старт Остановка Повторный старт Остановка Переустановка



Вы можете повторять столько раз, сколько пожелаете.

- Случай, когда измеряется раздельное время

Кнопка А → В → В → А → В
 Старт Разделение Отключение разделения Остановка Переустановка



Вы можете повторять столько раз, сколько пожелаете.

- Измерение времени для двух человек

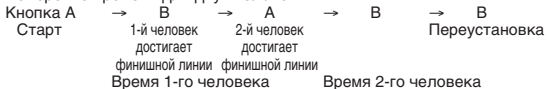

[Использование звукового сигнала (единовременный звуковой сигнал)]

- Это единовременный звуковой сигнал, который звучит только один раз в установленное время. После звучания установленное время сбрасывается.
- Вы можете установить звуковой сигнал через каждую одну минуту в течение ближайших 12 часов.

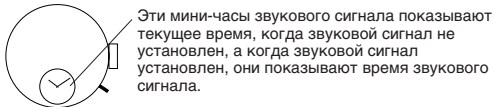

<Установка времени мини-часов звукового сигнала>

Время мини-часов звукового сигнала устанавливается одновременно с временем основных часов и т.д.
Обращайтесь за справками к разделу [♦ Установка времени / Установка 0-го положения стрелок секундомера].

- Установка времени звукового сигнала
- 1 Вытяните головку в первое положение.

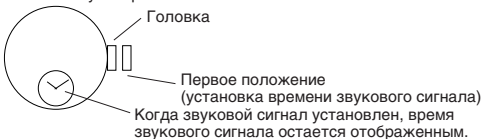

- * Обратите внимание, что Вы не сможете работать с секундомером, когда головка находится в первом положении.

- ② Нажмите Кнопку В и установите время звукового сигнала.
Непрерывное нажатие приводит к ускоренному движению вперед.

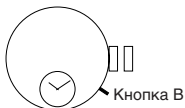

- * Если Вы перешли через желаемое для установки время, продвигайтесь дальше вперед и установите его.
Когда время звукового сигнала сравнивается с текущим временем, оно войдет в режим звуковой сигнал не установлен. В это время, если Кнопка В нажата непрерывно, и достигается текущее время, стрелка, совершающая ускоренное движение, один раз остановится. Для установки времени звукового сигнала отпустите Кнопку В один раз и нажмите ее снова и установите время.
 - * Если текущее время составляет 10:08 а.т., Вы можете устанавливать время звукового сигнала вплоть до 10:07 р.т.
- ③ После окончания установки нажмите головку.
- * Не забудьте нажать обратно головку; в противном случае звуковой сигнал не будет звучать.
 - Для остановки звучания звукового сигнала:
Когда наступает установленное время звукового сигнала, звуковой сигнал будет звучать в течение 20 секунд. Нажмите Кнопку А или Кнопку В, если Вы хотите остановить звучание звукового сигнала.
 - * При движении стрелки секундомера звуковой сигнал может звучать отлично от обычного звучания звукового сигнала, но это не является неисправностью. Более того, даже если задействовать секундомер (нажатием Кнопки А или Кнопки В) в то время, когда звучит звуковой сигнал, это сработает только как остановка звучания и не задействует секундомер. Вы можете задействовать его обычным способом после остановки звучания. После того, как звуковой сигнал прозвучал один раз, установленный звуковой сигнал будет автоматически сброшен.
 - Корректировка или сброс времени звукового сигнала
 - Вы желаете откорректировать установленное время звукового сигнала.
 - Вы желаете сбросить установленный звуковой сигнал.

- ① Вытяните головку в первое положение.
- ② Нажмите кнопку В, и после этого Вы можете корректировать время звукового сигнала. Непрерывное нажатие приводит к ускоренному движению вперед.
 - Для отмены звукового сигнала нажмите кнопку В и приведите в соответствие время звукового сигнала с часом / минутой текущего времени. Другой легкий путь, чтобы отменить звуковой сигнал, непрерывно нажимать Кнопку В для ускоренного движения вперед, и когда ускоренное движение вперед остановится на текущем времени, Вы можете отпустить Кнопку В.
- ③ После того, как Вы успешно произвели корректировку или сброс, нажмите головку обратно.

◆ Эксплуатация тахеометра.

(для изделия, имеющего шкалу тахеометра на циферблате)

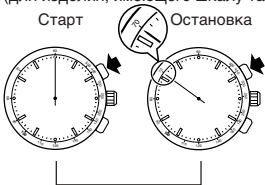





- Измерение скорости в час
 1. Измерьте время, требуемое для пробега 1 км.
 2. Прочтите показание тахеометра, которое указывает 1/5-секундная стрелка хронографа. (70 км/час)



- Измерение производительности в час
 1. Измерьте время, требуемое для производства одного изделия.
 2. Прочтите показание тахеометра, которое указывает 1/5-секундная стрелка хронографа. (70 штук/час)

◆ При обращении с часами

(1) Водопорность

<p>Условия использования</p> <p>Тип</p>	<p>Случайные брызги (мытьё лица, дождь др.)</p> 	<p>Морской спорт (плавание, парусный спорт и др.), работа при постоянном воздействии воды (рыболовство, сельское хозяйство и др.), воздействие воды, выпущенной из клапанов высокого давления и др.</p> 	<p>Водолазы без скафандра (без воздушного баллона)</p> 	<p>Водолазы с автономными дыхательными аппаратами (с воздушными баллоном)</p> 	<p>Вращение головки и кнопки часов, когда они мокрые или под водой</p> 
<p>Неводоупорные На обратной стороне часов не написано "WATER RESISTANT"</p>	<p>×</p>	<p>×</p>	<p>×</p>	<p>×</p>	<p>×</p>
<p>Водоупорные для ежедневного использования На обратной стороне часов написано "WATER RESISTANT"</p>	<p>○</p>	<p>×</p>	<p>×</p>	<p>×</p>	<p>×</p>
<p>Упрочненные водоупорные для ежедневного использования I На обратной стороне часов или на циферблате написано 50M (5BAR) и на обратной стороне "WATER RESISTANT"</p>	<p>○</p>	<p>○</p>	<p>×</p>	<p>×</p>	<p>×</p>
<p>На обратной стороне часов или на циферблате написано 100M (10 BAR) 150M (15 BAR) 200M (20 BAR) и на обратной стороне "WATER RESISTANT"</p>	<p>○</p>	<p>○</p>	<p>○</p>	<p>×</p>	<p>×</p>

* Рекомендуется использовать часы только в условиях, соответствующих указанной на циферблате или обратной стороне корпуса степени водонепроницаемости.

(2) Удар

- ① Такие легкие спортивные состязания, как гольф и т.п., не будут оказывать вредное влияние на часы, однако, в случае, когда Вы участвуете в напряженных спортивных состязаниях, непременно снимите часы с Вашего запястья.
- ② Избегайте сильного удара типа падения часов на пол.



(3) Воздействия магнетизма на часы

- ① В случае, если часы будут оставлены вблизи предметов, дающих сильные магнетические воздействия, их внутренние составные части могут намагнититься выйти из строя, что должно быть принято в учет при использовании часов.
- ② Часы под сильными магнетическими воздействиями могут временно опережать или отставать, однако они могут восстановить свои функции с первоначальной точностью, когда они будут отдалены от источника магнетических воздействий. В таком случае необходимо поставить часы на правильное время.



(4) Вибрация

- ① Часы могут опережать или отставать, когда они подвергнуты сильной вибрации при езде на мотоциклах или при использовании отбойных молотков, цепных пил, и т.д.
(В некоторых случаях потребуются проверка, регулировка и ремонт.)



(5) Примечания к температуре

- ① В окружающей среде с температурой ниже и выше нормальных температур $<5^{\circ}\text{C}-35^{\circ}\text{C}>$, часы могут работать некачественно и останавливаться.

(6) Химикаты, газы, и т.д.

- ① Тщательно избегайте контактов часов с газами, ртутью, и химикатами (разбавителем, бензином, различными растворителями, содержащими их очистительными средствами, клеями, красками, лекарствами, духами, косметикой, и т.д.). Такие контакты могут вызывать обесцвечивание корпуса часов, ремешка для часов, и циферблата, и в случае пластмассовых деталей могут также происходить их обесцвечивание, деформация, и повреждение.

◆ ЗАМЕНА БАТАРЕЙКИ

- В данных часах имеется функция сигнала, оповещающего об окончании срока службы батарейки. Если секундная стрелка перемещается по 2 деления за один раз, замените батарейку в течение одной недели.
 - * Если разряженная батарея хранится в часах длительное время, утечка электролита из батарейки приведет к неисправности.
 - * Если малая секундная стрелка перемещается по 2 деления за один раз, звуковой сигнал не выдается даже в случае, когда он задействован. Это не является неисправностью.
- При установке новой обычной батарейки данные часы провабатают примерно два года тпи года.
 - * Батарейка в Ваших часах может разрядиться менее, чем через тпи года со дня покупки, поскольку на заводе-изготовителе вставлена контрольная батарейка для проверки функций и характеристики часов.
 - * Укажите, пожалуйста, батарейки, одобренные для часов фирмой Orient.
 - * Заменять батарейки следует в месте покупки или в часовом сервисном центре.
 - * Если батарейка вынута из часов, то ее следует хранить в месте, не доступном для младенцев. В случае, если младенец проглотит батарейку, обратитесь немедленно к врачу.
- Наше требование после замены батарейки
После замены батарейки требуется, чтобы Вы выполнили установку времени Ваших основных часов и мини-часов звукового сигнала, а также установку 0-го положения Вашего секундомера.
Обращайтесь за справками к разделу [◆ Установка времени / Установка 0-го положения стрелок секундомера].

ХРОНОГРАФ <KFB (ТТ)> РУКОВОДСТВ ПО ЭКСПЛУАТАЦИИ

Благодарим Вас за приобретение нашего изделия. Для обеспечения длительного использования и оптимальной производительности, пожалуйста, внимательно прочтите данную инструкцию по эксплуатации и ознакомьтесь со сроками гарантии.

Пожалуйста, храните данную инструкцию по эксплуатации в доступном месте и обращайтесь к ней в случае необходимости.

◆ Технические характеристики

- (1) Частота кварцевого генератора
32 768 Гц (Гц=Колебаний в секунду)
- (2) Точность хода (при нормальной температуре 5°C~35°C)
Среднемесячный уровень: ± 20 сек.
- (3) Рабочий диапазон температур
 -5°C ~ $+50^{\circ}\text{C}$
- (4) Система привода
Шаговый электродвигатель : 4 штуки
- (5) Система отображения
[Функция времени] Часовая и минутная стрелки с малой секундной стрелкой, перемещающейся с интервалом в 1 секунду.
[Функция секундомера]
1/20-секундная стрелка секундомера совершает полный оборот за секунду с интервалом в 1/20 секунды.
Секундная стрелка секундомера совершает полный оборот за 60 секунд с интервалом в одну секунду.
Минутная стрелка секундомера совершает полный оборот за 60 минут с интервалом в одну минуту.
Часовая стрелка секундомера совершает полный оборот за 12 часов, перемещаясь в соответствии с минутной стрелкой секундомера.

(6) Батарейка

Батарейка из оксида серебра SR927W : 1 штука

(7) Срок службы батарейки

Приблизительно 3 года при условии, что секундомер используется менее 2 часов в сутки.

(8) ИС (Интегральная схема)

C-MOS-1C; 1 штука

* Приведенные выше технические характеристики могут быть изменены с целью улучшения без дополнительного уведомления.

◆ ФУНКЦИИ

Это многодисплейные аналоговые часы, оснащенные функцией секундомера. Это очень удобные многофункциональные часы.

- Текущее время отображается при помощи часовой и минутной стрелок и малой секундной стрелки.
- Секундомер может измерять до 12 часов с шагом в 1/20 секунды. Измеренное время отображается при помощи четырех стрелок секундомера (1/20-секундная, секундная, минутная и часовая стрелки секундомера). Имеется также функция измерения раздельного времени. По истечении 12 часов произойдет автоматическая остановка и переустановка секундомера.

◆ ОТОБРАЖЕНИЕ И ФУНКЦИОНИРОВАНИЕ ГОЛОВКИ/ КНОПОК

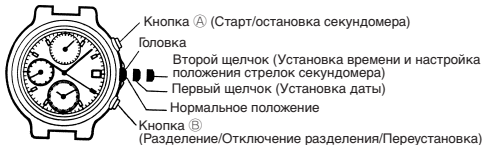

◆ УСТАНОВКА ВРЕМЕНИ И НАСТРОЙКА ПОЛОЖЕНИЯ СТРЕЛОК СЕКУДОМЕРА

(Стрелки для отображения времени и стрелки секундомера)

Данные часы спроектированы таким образом, что

- как установка времени, так и
- настройка положения стрелок секундомера производятся при помощи головки в положении второго щелчка. При вытянутой головке до положения второго щелчка не забудьте выполнить указанные выше настройки одновременно.

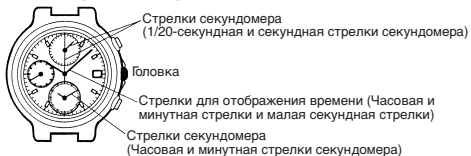

■ Как установить время

- ① Вытяните головку в положение второго щелчка при малой секундной стрелке, находящейся в положении 12 часов.

Малая секундная стрелка остановится на месте.



- * Если секундомер производит измерение, то стрелки секундомера автоматически переустановятся в положение "0".

- ② Поверните головку для того, чтобы установить часовую и минутную стрелки на нужное время.



Рекомендуется устанавливать стрелки на время с опережением текущего времени на несколько минут, с учетом времени, требующегося, в случае необходимости, для настройки положения стрелок секундомера.

- * При установке часовой стрелки проверьте правильность установки AM (до полудня)/PM (после полудня). Часы спроектированы таким образом, что смена даты происходит одновременно в 24 часа.
 - * При установке минутной стрелки передвиньте ее сначала на 4 – 5 минут вперед относительно нужного времени, а затем верните ее обратно к точному значению минуты.
- ③ Переустановите в положение “0” четыре стрелки секундомера.
Нажмите кнопку **A** в течение 2 секунд для выбора стрелки, положение которой будет настраиваться.

1/20-секундная
стрелка
секундомера

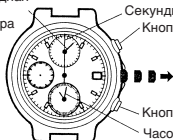

Секундная стрелка секундомера

Кнопка **A**

Кнопка **B**

Часовая и минутная стрелки секундомера

Нажимайте кнопку **B** повторно для переустановки выбранной стрелки секундомера в положение "0". Если удерживать кнопку **B** нажатой, она будет двигаться быстро.

Нажмите кнопку **A** в течение 2 секунд

Настройка 1/20-секундной стрелки секундомера в положение "0"

1/20-секундная стрелка секундомера совершит полный оборот, сигнализируя том, что она готова к настройке. Нажмите кнопку **B** для переустановки ее в положение "0".

Нажмите кнопку **A** в течение 2 секунд

Настройка секундной стрелки секундомера в положение "0"

Секундная стрелка секундомера совершит полный оборот, сигнализируя том, что она готова к настройке. Нажмите кнопку **B** для переустановки ее в положение "0".

Нажмите кнопку **A** в течение 2 секунд

Настройка часовой и минутной стрелок секундомера в положение "0"

Часовая и минутная стрелки секундомера совершат полный оборот, сигнализируя том, что они готовы к настройке. Нажмите кнопку **B** для переустановки их в положение "0".

Нажмите кнопку **A** в течение 2 секунд

④ После завершения настроек нажмите головку обратно в нормальное положение в соответствии с сигналом времени.

* Убедитесь, что часовая и минутная стрелки для отображения времени показывают текущее время, а затем нажмите головку обратно в нормальное положение.

◆ КАК УСТАНОВИТЬ ЛАТУ

- Не забудьте установить время перед установкой даты.
 - Дату необходимо настраивать в первый день марта и других месяцев, следующих за 30-дневными месяцами.
- ① Вытяните головку в положение первого щелчка.



- ② Поверните головку по часовой стрелке для установки даты.
 - * Не устанавливайте дату в период с 9:00 вечера до 1:00 ночи. В противном случае дата может не измениться надлежащим образом. Если необходимо установить дату в этот промежуток времени, сначала измените время на любое вне пределов данного интервала, установите дату, а затем переустановите правильное время.
- ③ После завершения всех настроек нажмите головку обратно в нормальное положение.

◆ КАК ПОЛЬЗОВАТЬСЯ СЕКУНДОМЕРОМ

- Секундомер может измерять до 12 часов с шагом в 1/20 секунды. По истечении 12 часов он автоматически остановится.
- Измеренное время отображается при помощи четырех стрелок секундомера, которые перемещаются независимо от стрелок для отображения времени.
- После старта секундомера 1/20-секундная стрелка секундомера перемещается примерно 10 минут и автоматически останавливается в положении "0". При измерении раздельного времени или при остановке измерения она переместится для отображения истекших 1/20 секунд.
- Имеется функция измерения раздельного времени.

[Как снимать показания стрелок секундомера]

Измеренное время отображается при помощи четырех стрелок секундомера (1/20-секундная, секундная, минутная и часовая стрелки).

1/20-секундная стрелка секундомера
(Истекшее время меньше
1 секунды)



Секундная стрелка секундомера
(Истекшие секунды)

Часовая стрелка секундомера

Минутная стрелка секундомера
(Истекшие часы и минуты: снимайте
показания стрелок так, как если бы
Вы снимали показания часов и
минут обычных аналоговых часов.)

1 час, 30 минут и 10,85 секунд

Измеренное время отображается при помощи четырех стрелок секундомера.

<Примечание по настройке положения стрелок секундомера>

- Если стрелки секундомера не возвращаются в положение “0” при переустановке секундомера, следуйте процедуре, описанной в разделе “◆ УСТАНОВКА ВРЕМЕНИ И НАСТРОЙКА ПОЛОЖЕНИЯ СТРЕЛОК СЕКУНДОМЕРА” для их переустановки.
- В этом случае не забудьте настроить стрелки для отображения времени на текущее время.

[Примечания по перемещению 1/20-секундной стрелки секундомера]

- После старта секундомера 1/20-секундная стрелка секундомера перемещается примерно 10 минут и автоматически останавливается в положении “0”.
- При измерении раздельного времени или при остановке измерения она переместится для отображения истекших 1/20 секунд.
- После отключения раздельного времени или после повторного старта измерения она будет перемещаться примерно 10 минут и автоматически остановится.
- Точно таким же образом, если секундомер останавливается и перезапускается повторно или раздельное время измеряется и отключается повторно, она будет перемещаться примерно 10 минут и автоматически остановится.

■ Как переустановить секундомер

- Когда стрелки секундомера производят отсчет:

- ① Нажмите кнопку (A) для остановки секундомера.
- ② Нажмите кнопку (B) для переустановки секундомера.

- Когда стрелки секундомера остановлены:

Была произведена одна из следующих трех операций с секундомером. Выполните соответствующую переустановку секундомера.

[Секундомер был остановлен в режиме “Стандартного измерения” или “Измерения накопленного истекшего времени.”]

- ① Нажмите кнопку (B) для переустановки секундомера.

[Производилось измерение раздельного времени, и остается отображенным “Измерение раздельного времени.”]

- ① Нажмите кнопку (B). Раздельное время будет отключено, и стрелки секундомера быстро переместятся, отображая измерение в текущий момент.

- ② Нажмите кнопку (A) для остановки секундомера.

- ③ Нажмите кнопку (B) для переустановки секундомера.

[Производилось измерение времени второго участника соревнований в режиме “Измерение для двух участников соревнований.”]

- ① Нажмите кнопку (B). Стрелки секундомера быстро переместятся и остановятся.

- ② Нажмите кнопку (B) для переустановки секундомера.



■ Стандартное измерение



■ Измерение накопленного истекшего времени



Повторный старт и остановка секундомера могут быть повторены при помощи нажатия кнопки (A).

■ Измерение раздельного (промежуточного) времени

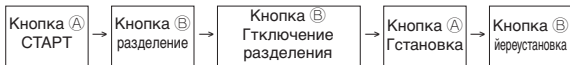

Измерение и отключение раздельного времени могут быть повторены при помощи нажатия кнопки (B).

■ Измерение для двух участников соревнований

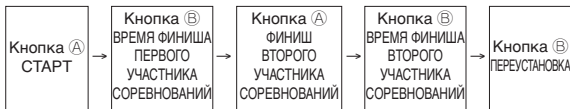

◆ Эксплуатация тахеметра.

(Для изделия, имеющего шкалу тахеометра на циферблате)

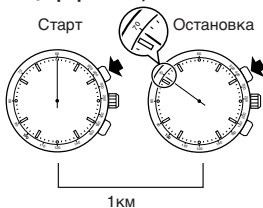

- Измерение скорости в час
 1. Измерьте время, требуемое для пробега 1 км.
 2. Прочтите показание тахеометра, которое указывает секундная стрелка хронографа. (70 км/час)

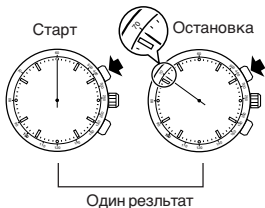

- Измерение производительности в час
 1. Измерьте время, требуемое для производства одного изделия.
 2. Прочтите показание тахеметра, которое указывает секундная стрелка хронографа. (70 штук/час)

◆ ПРИМЕЧАНИЯ ПО ЗАВИНЧИВАЮЩЕЙСЯ ГОЛОВКЕ И КНОПКАМ С ЗАЩИТНЫМИ КОЛЬЦАМИ

- Некоторые модели имеют завинчивающуюся головку и кнопки с защитными кольцами, которые могут быть заблокированы, когда они не используются.
- Блокировка головки и кнопок позволяет предотвратить неправильное функционирование часов и улучшает их водонепроницаемые качества.
- Разблокируйте головку и кнопки для работы с ними и не забудьте заблокировать их после использования.

■ Модели с завинчивающейся головкой

- Если в Ваших часах есть завинчивающаяся головка, перед началом работы с ней следует разблокировать головку, отвинтив ее.
- За исключением случаев, когда Вы работаете с головкой, проследите за тем, чтобы она всегда была заблокирована, находясь в полностью завинченном состоянии.

[Как разблокировать головку]

Отвинтите головку, поворачивая ее против часовой стрелки. Головка может быть вытянута или повернута для установки времени/календаря или выполнения других операций с часами.

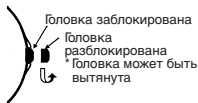

[Как заблокировать головку]

После использования головки для выполнения операций с часами, поверните ее по часовой стрелке, нажимая ее, пока она не зафиксируется на месте.

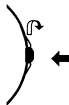

■ Модели, имеющие кнопки с защитными кольцами

- Если в Ваших часах есть кнопки с защитными кольцами, перед их использованием для выполнения операций с часами их следует разблокировать, отвинтив защитное кольцо, прикрепленное к боковой поверхности кнопки.
- За исключением случаев, когда Вы работаете с кнопками, проследите за тем, чтобы они всегда были заблокированы, полностью завинтив защитные кольца.

[Как разблокировать кнопку]

Отвинтите полностью каждое защитное кольцо, поворачивая его против часовой стрелки. Кнопка будет разблокирована для выполнения операций с часами.

* Если защитное кольцо не будет отвинчено полностью, кнопка может не нажаться. Тем не менее, при отвинчивании защитного кольца не поворачивайте его с большим усилием.

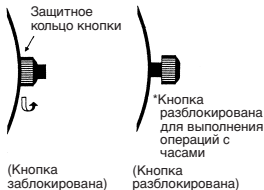

[Как заблокировать кнопку]



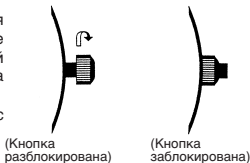

После использования кнопок для выполнения операций с часами, поверните каждое защитное кольцо по часовой стрелке, пока оно не зафиксируется на месте.

* Не завинчивайте защитное кольцо с большим усилием.



◆ При обращении с часами

(1) Водоупорность

Тип	Условия использования	Случайные брызги (мытьё лица, дождь др.) 	Морской спорт (плавание, парусный спорт и др.), работа при постоянном воздействии воды (рыболовство, сельское хозяйство и др.), воздействие воды, выпущенной из клапанов высокого давления и др. 	Водолазы без скафандра (без воздушного баллона) 	Водолазы с автономными дыхательными аппаратами (с воздушными баллоном) 	Вращение головки и кнопки часов, когда они мокрые или под водой 
Неводоупорные	На обратной стороне часов не написано "WATER RESISTANT"	×	×	×	×	×
Водоупорные для ежедневного использования	На обратной стороне часов написано "WATER RESISTANT"	○	×	×	×	×
Упрочненные водоупорные для ежедневного использования I	На обратной стороне часов или на циферблате написано 50M (5 BAR) и на обратной стороне "WATER RESISTANT"	○	○	×	×	×
Упрочненные водоупорные для ежедневного использования II	На обратной стороне часов или на циферблате написано 100M (10 BAR) 150M (15 BAR) 200M (20 BAR) и на обратной стороне "WATER RESISTANT"	○	○	○	×	×

* Рекомендуется использовать часы только в условиях, соответствующих указанной на циферблате или обратной стороне корпуса степени водонепроницаемости.

(2) Удар

- ① Такие легкие спортивные состязания, как гольф и т.п., не будут оказывать вредное влияние на часы, однако, в случае, когда Вы участвуете в напряженных спортивных состязаниях, непременно снимите часы с Вашего запястья.
- ② Избегайте сильного удара типа падения часов на пол.



(3) Воздействия магнетизма на часы

- ① В случае, если часы будут отсавлены вблизи предметов, дающих сильные магнетические воздействия, их внутренние составные части могут намагнититься выйти из строя, что должно быть принято в учет при использовании часов.
- ② Часы под сильными магнетическими воздействиями могут временно опережать или отставать, однако они могут восстановить свои функции с первоначальной точностью, когда они будут отдалены от источника магнетических воздействий. В таком случае необходимо поставить часы на правильное время.



(4) Вибрация

Часы могут опережать или отставать, когда они подвергнуты сильной вибрации при езде на мотоциклах или при использовании отбойных молотков, цепных пил, и т.д.

(В некоторых случаях потребуются проверка, регулировка и ремонт.)

(5) Примечания к температуре

В окружающей среде с температурой ниже и выше нормальных температур $<5^{\circ}\text{C} \div 35^{\circ}\text{C}>$, часы могут работать некачественно и останавливаться.

(6) Химикаты, газы, и т.д.

Тщательно избегайте контактов часов с газами, ртутью, и химикатами (разбавителем, бензином, различными растворителями, содержащими их очистительными средствами, клеями, красками, лекарствами, духами, косметикой, и т.д.). Такие контакты могут вызывать обесцвечивание корпуса часов, ремешка для часов, и циферблата, и в случае пластмассовых деталей могут также происходить их обесцвечивание, деформация, и повреждение.

◆ ЗАМЕНА БАТАРЕЙКИ

- В данных часах имеется функция сигнала, оповещающего об окончании срока службы батарейки. Если секундная стрелка перемещается по 2 деления за один раз, замените батарейку в течение одной недели.
 - * Если разряженная батарея хранится в часах длительное время, утечка электролита из батарейки приведет к неисправности.
 - * Если малая секундная стрелка перемещается по 2 деления за один раз, звуковой сигнал не выдается даже в случае, когда он задействован. Это не является неисправностью.
- При установке новой обычной батарейки данные часы провабатают примерно два года.
 - * Батарейка в Ваших часах может разрядиться менее, чем через три года со дня покупки, поскольку на заводе-изготовителе вставлена контрольная батарейка для проверки функций и характеристики часов.
 - * Укажите, пожалуйста, батарейки, одобренные для часов фирмой Orient.
 - * Заменять батарейки следует в месте покупки или в часовом сервисном центре.
 - * Если батарейка вынута из часов, то ее следует хранить в месте, не доступном для младенцев. В случае, если младенец проглотит батарейку, обратитесь немедленно к врачу.
- Наше требование после замены батарейки
После замены батарейки требуется, чтобы Вы выполнили установку времени Ваших основных часов и мини-часов звукового сигнала, а также установку 0-го положения Вашего секундомера.
Обращайтесь за справками к разделу [◆ Установка времени и настройка положения стрелок секундомера]

ANALOGUE QUARTZ MULTI FUNCTION H4A (UT) ИНСТРУКЦИЯ ПО ЭКСПЛУАТАЦИИ

Благодарим за покупку нашего изделия.

Для того, чтобы обеспечить длительное использование и оптимальную работу изделия, мы рекомендуем внимательно ознакомиться с данной инструкцией и правильно ее применять в дальнейшем.

Мы рекомендуем всегда держать данную инструкцию под рукой, чтобы воспользоваться ей при необходимости.

◆ МЕРЫ ПРЕДОСТОРОЖНОСТИ

При использовании данных наручных часов в обязательном порядке соблюдайте выделенные в следующем описании мер предосторожности во избежание возможных несчастных случаев или случаев возникновения материального ущерба, причиняемых неправильным использованием часов:



... Данный знак означает, что существует **возможность летального исхода или тяжелой травмы** при использовании изделия любым способом, отличным от приведенного в инструкции.



... Данный знак означает, что существует **возможность травмы или материального ущерба** только в случае, если изделие будет использоваться каким-либо способом, отличным от приведенного в инструкции.

◆ ХАРАКТЕРИСТИКИ

- (1) Данное изделие представляет собой аналоговые часы с кварцевым генератором.
- (2) Текущее время обозначается с помощью часовой, минутной и секундной стрелок.
- (3) 24-часовой формат времени, дата и сутки также обозначаются с помощью стрелок.

◆ ТЕХНИЧЕСКИЕ ХАРАКТЕРИСТИКИ

- (1) Частота кварцевого генератора ...32 768 Гц (Гц= количество колебаний в секунду)
- (2) Точность хода ...Среднемесячный уровень: ± 20 секунд (от 5°C до 35°C)
- (3) Рабочий диапазон температур от ...-5°C до +50°C
- (4) Система привода ...Шаговый электродвигатель
- (5) Батарейка ...SR916SW, 1 шт.
- (6) Срок службы батарейки ...Приблизительно 3 года с момента установки новой батарейки

* Вышеприведенные технические характеристики могут быть изменены без предварительного уведомления в целях улучшения качества изделия.

◆ КАК ПОЛЬЗОВАТЬСЯ ЧАСАМИ

[Наименования отдельных компонентов]

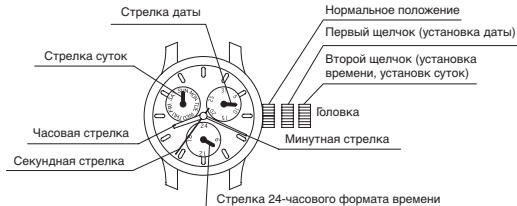

* Расположение даты, суток, 24-часового формата времени и головки могут отличаться у разных моделей.

[Для моделей с завинчивающейся головкой]

В некоторых моделях имеется завинчивающаяся головка с возможностью запирания.

Для таких моделей до установки выполните следующие действия.

- (1) Перед установкой времени и календаря поверните головку против часовой стрелки и ослабьте ее.
- (2) По завершении установки времени и календаря поверните головку по часовой стрелке и затяните ее.

◆ КАК УСТАНОВИТЬ ВРЕМЯ И КАЛЕНДАРЬ

[Как установить время и сутки]

* Сутки не регулируются автоматически. Установите сутки, повернув часовую и минутную стрелки до того, как установите время.

- (1) Вытяните головку по второму щелчку, когда секундная стрелка будет в положении 12 часов. Секундная стрелка остановится на месте.



- (2) Поверните головку и установите сутки.

- Поверните головку по часовой стрелке. Когда положение 12 часов будет пройдено, стрелка суток начнет меняться.



- Продвигайте вперед часовую и минутную стрелки до тех пор, пока стрелка суток не обозначит следующий день.

- Если потребуется дальнейшая настройка стрелки суток, поверните головку против часовой стрелки и вернитесь на 4-5 часов назад. Снова поверните головку вперед, чтобы передвинуть вперед стрелку суток.
- Повторите этот шаг для установки суток.

(3) После установки суток установите время.



- * Данные часы имеют функцию календаря. При установке часовой стрелки убедитесь, что AM (до полудня)/PM (после полудня) установлены верно. Дата меняется при "0:00 AM". Проверьте установку AM (до полудня) /PM (после полудня) с помощью стрелки 24-часового формата времени.
- * При установке времени сначала установите время на 4-5 минут вперед, затем вернитесь назад и установите точное время.



[Как установить дату]



ВНИМАНИЕ

- * Не производите установку даты в нижеприведенный промежуток времени, поскольку в этом случае дата меняется.

От 9 PM (после полудня) до 1 AM (до полудня)

Если дата будет установлена в течение указанного промежутка времени, то в последующие дни смена даты может происходить неправильно.

Избегайте этого промежутка времени при установке даты.

- (1) Вытяните головку по первому щелчку.

* Головка этих часов имеет два положения щелчка.



- (2) Поверните головку по часовой стрелке и установите дату.



- (3) Установите головку обратно в нормальное положение.

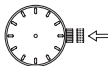

● **Настройка даты в конце месяца**

Необходимо настроить дату следующих месяцев с 30 днями или меньше. Установите дату на "1" в первый день следующего месяца.

[Стрелка 24-часового формата времени]

Стрелка 24-часового формата времени взаимосвязана с часовой стрелкой и не может быть настроена отдельно от нее.

Расположение стрелок даты, суток, 24-часового формата времени и головки могут отличаться в зависимости от модели.

◆ **При обращении с часами**

(1) Водонепроницаемость

- ① Водонепроницаемые часы подходят для ежедневного использования (30м), Вы можете не снимать их при умывании и проч. Однако Вы не можете пользоваться ими под водой.
- ② Водонепроницаемые часы категории I подходят для ежедневного использования (50м), Вы можете не снимать их в воде. Однако Вы не можете нырять и погружаться в воду без скафандра.

- ③ Водонепроницаемые часы категории II подходят для ежедневного использования (100м, 150м или 200м) и могут быть использованы при погружении в воду без скафандра. Однако Вы не можете использовать их для подводного плавания с аквалангом и баллоном с воздухом, а также с использованием насыщенного газа (гелия, и т.д.)

(2) Ударопрочность

- ① Всегда снимайте часы во время напряженных занятий спортом. Легкие виды спорта (гольф и т.д.) не окажут сильного влияния на часы.
- ② Избегайте сильного удара, например, падения часов.







(3) Магнитные свойства

- ① В случае, если часы будут оставлены вблизи предметов, имеющих сильное магнетическое воздействие, на длительное время, может произойти намагничивание их компонентов, что приведет к поломке часов. Будьте внимательны.
- ② Часы при сильном магнетическом воздействии могут временно идти вперед или отставать по времени.

(4) Вибрация

Под сильным вибрационным воздействием (например, езда на мотоцикле, работа с пневматическим молотком, бензопилой и т.д.) часы могут опережать или отставать по времени.



Условия использования	Небольшое количество воды (мытьё лица, дождь и т.д.)	Водные виды спорта (плавание, яхтенный спорт), рыбная ловля, земледелие, мытье машины, подверженность большим количествам воды.	Погружение без скафандра (баллоны с воздухом не используются)	Погружение с аквалангом (баллоны с воздухом используются)	Вращение головки под водой или при наличии большого количества воды на поверхности часов.
категория					
Неводоупорные часы	На обратной стороне корпуса нет надписи WATER RESISTANT.	×	×	×	×
Водоупорные часы для ежедневного использования	На обратной стороне корпуса имеется надпись WATER RESISTANT.	○	×	×	×
Водонепроницаемые часы категории I для ежедневного использования	На обратной стороне корпуса или на циферблате имеется надпись 50M (5 бар). На обратной стороне корпуса имеется надпись WATER RESISTANT.	○	○	×	×
Водонепроницаемые часы категории II для ежедневного использования	На обратной стороне корпуса или на циферблате имеются надписи 100M (10 бар) 150M (15 бар) 200M (20 бар). На обратной стороне корпуса имеется надпись WATER RESISTANT.	○	○	○	×

* Рекомендуется использовать часы в соответствии с вышеприведенной таблицей и категорией водонепроницаемости, которая указана на циферблате или обратной стороне корпуса часов.

(5) Температура

Часы могут работать неисправно в окружающей среде с температурой ниже и выше нормальных температур (5°C-50°C).

(6) Химические вещества, газы и т.д.

Избегайте контакта часов с газами, ртутью и химическими веществами (разбавителем, бензином, различными растворителями, содержащими такого рода компоненты, клеем, красками, лекарствами, духами, косметикой и т.д.). Это может вызвать обесцвечивание корпуса часов, ремешка для часов и циферблата. Также может произойти обесцвечивание, деформация, и повреждение компонентов на резиновой основе.

◆ ЗАМЕНА БАТАРЕЙКИ

Батарейка SEIKO SR927W, Maxell SR927W или SONY972W, служащая источником питания для ваших часов, должна сохранять работоспособность приблизительно в течение 3 лет. Но поскольку она устанавливается на предприятии-изготовителе, фактический срок службы батарейки с момента приобретения вами часов может оказаться меньше 3 лет.

Обязательно замените батарейку сразу же, как только она разрядится, для предотвращения возможных неисправностей.

Для замены батарейки рекомендуется обратиться в местную часовую ремонтную мастерскую.

◆ “Люминисцентный свет”

В некоторых изделиях для стрелок и циферблата используется “люминисцентный свет”. “Люминисцентный свет” - это безопасная светоаккумулирующая краска, не содержащая радиоактивных материалов.

◆ **Водонепроницаемый ремешок**

Некоторые изделия снабжены ремешком из кожи и нейлона, который был обработан специальным составом, не пропускающим пот и влагу. Не следует забывать о том, что с течением времени и в зависимости от условий использования водонепроницаемый эффект может снижаться.

АНАЛОГОВЫЕ КВАРЦЕВЫЕ ЧАСЫ С ФУНКЦИЕЙ ОБРАТНОГО ХОДА

ИНСТРУКЦИЯ ПО ЭКСПЛУАТАЦИИ

Благодарим Вас за то, что Вы выбрали наше изделие! Для длительного и эффективного пользования изделием прочитайте данную инструкцию и ознакомьтесь с условиями гарантии.

Сохраните эту инструкцию для использования в дальнейшем.

◆ МЕРЫ ПРЕДОСТОРОЖНОСТИ

Строго соблюдайте приведенные ниже инструкции для предотвращения любого ущерба здоровью и повреждения Вашего имущества и имущества других лиц.







... Данный символ означает **возможность летального исхода или серьезных травм в случае**, если данный продукт будет использоваться любым способом, отличным от приведенных инструкций.



... Данный символ означает **возможность серьезных травм или материального ущерба только в том случае**, если данный продукт будет использоваться любым иным способом, отличным от приведенных инструкций.

◆ ПРИ ОБРАЩЕНИИ С ЧАСАМИ

(1) Водонепроницаемость

Условия эксплуатации		Воздействие небольших количеств воды (умывание, дождь и т. д.)	Водные виды спорта (плавание и т. п.), частые контакты с водой (мойка автомобиля и т. п.)	Подводное плавание (без использования кислородных баллонов)	Подводное плавание (с использованием кислородных баллонов)	Работа головки под водой и работа головки с каплями воды на ней
Тип						
Водонепроницаемые	Часы без маркировки WATER RESISTANT на задней крышке корпуса.	×	×	×	×	×
Водонепроницаемые для повседневного использования	Часы с маркировкой WATER RESISTANT на задней крышке корпуса.	○	×	×	×	×
Усиленная водонепроницаемость класса I для повседневного использования	Часы с маркировкой 50M (5BAR) на задней крышке или на лицевой части циферблата и с маркировкой WATER RESISTANT на задней крышке корпуса часов.	○	○	×	×	×
Усиленная водонепроницаемость класса II для повседневного использования	Часы с маркировкой 100M (10BAR), 150M (15BAR), 200M (20BAR) на задней крышке или на лицевой части циферблата и с маркировкой WATER RESISTANT на задней крышке корпуса часов.	○	○	○	×	×

* Рекомендуется использовать часы бережно, следуя приведенным выше инструкциям по эксплуатации. Перед началом использования проверьте наличие маркировки о водонепроницаемости на лицевой стороне циферблата или на задней крышке корпуса часов.



- ① Часы с водонепроницаемостью для повседневного использования 30 М (3 бар) могут использоваться во время умывания и т. п., но не могут использоваться в условиях, при которых они будут погружаться в воду.
- ② Часы с усиленной водонепроницаемостью для повседневного использования класса I 50 М (5 бар) могут использоваться во время плавания и т. п., но не могут использоваться во время ныряния или подводного плавания.
- ③ Часы с усиленной водонепроницаемостью для повседневного использования класса II 100 М или 200 М (10 или 20 бар) могут использоваться во время ныряния или подводного плавания, но не могут использоваться во время подводного плавания с кислородным баллоном или выполнения водолазных работ с автономными дыхательными аппаратами на гелии.



- ④ При эксплуатации часов головка должна находиться в утопленном (нормальном) положении. Если головка относится к типу завинчивающихся, то она должна быть плотно завинчена.
- ⑤ Не используйте головку под водой или если на часах имеется влага. Вода может проникнуть внутрь корпуса часов и нарушить их герметичность.
- ⑥ Если Ваши часы не являются водонепроницаемыми, то не допускайте попадания на них водяных брызг (во время умывания, в дождливую погоду и т. д.), а также запотевания. При попадании на часы воды или при запотевании удалите влагу с помощью сухой мягкой ткани.
- ⑦ Даже если Ваши часы, предназначенные для повседневного использования, обладают водонепроницаемостью, не допускайте воздействия на них сильной струи воды. При превышении допустимого уровня давления воды может быть нарушена герметичность часов.
- ⑧ При попадании на Ваши водонепроницаемые часы, предназначенные для повседневного использования, морской воды, стряхните воду и протрите корпус насухо, чтобы не допустить возникновения коррозии или иных негативных последствий.
- ⑨ Внутри корпуса часов содержится небольшое количество влаги. Поэтому когда температура окружающего воздуха ниже температуры воздуха внутри корпуса часов, на внутренней поверхности стекла может образовываться запотевание. Если запотевание носит временный характер, то это не наносит вреда часам. Однако если запотевание остается на стекле продолжительное время или если в часы попала вода, проконсультируйтесь по месту приобретения часов и не оставляйте эту проблему без внимания.

(2) Ударпрочность

- ① Снимайте часы во время занятий энергичными видами спорта, однако, занятие такими видами спорта, как гольф и т. д., не окажет негативного воздействия на состояние часов.
- ② Избегайте сильного удара типа падения часов на пол.



(3) Воздействие магнитных полей

- ① Запрещается подвергать часы воздействию сильных магнитных полей в течение длительного периода времени, поскольку компоненты часов могут намагнититься, что приведёт к нарушению работы часов. Соблюдайте осторожность.
- ② Под воздействием магнитного поля часы могут временно спешить или отставать. Точность показаний часов будет восстановлена, если устранить воздействие магнитного поля на часы. В таком случае повторно установите время.

(4) Вибрация

Часы могут потерять точность, если будут подвержены сильной вибрации, например, вызываемой поездкой на мотоцикле, использованием отбойного молотка, цепной пилы и т. д.



(5) Температура

Часы могут идти неправильно или остановиться при температурах ниже или выше нормального диапазона ($5^{\circ}\text{C} - 35^{\circ}\text{C}$).

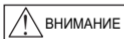

Не пользуйтесь часами при высокой температуре (например, в сауне). Часы могут нагреваться и вызывать ожоги.

(6) Химические вещества, газы и т.п.

Следует соблюдать максимальную осторожность при контакте с газами, ртутью, химическими веществами (разбавителем для краски, бензином, различными растворителями, моющими средствами, содержащими такие вещества, клеями, красками, лекарственными препаратами, парфюмерией, косметикой и пр.) и т.п. Эти вещества могут изменить цвет корпуса часов, браслета/ремешка и циферблата. Возможны также изменение цвета, деформация и повреждение полимерных компонентов.

(7) Дополнительные детали

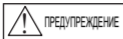

Не давайте шпильки браслета/ремешка и другие мелкие детали детям.
В случае проглатывания мелкой детали немедленно обратитесь к врачу.

(8) Аллергические реакции



Боли после контакта с браслетом на коже появляется сыпь или раздражение, прекратите носить часы и незамедлительно обратитесь к врачу.

(9) Люминесцентное покрытие

На стрелках и кольце часов имеется люминесцентное покрытие. Оно выполнено из безопасной нерадиоактивной краски, накапливающей солнечный и искусственный свет и отдающей его в темноте. Отдавая накопленный свет, покрытие постепенно становится более тусклым. Количество отдаваемого света и время свечения зависят от различных факторов: формы стекла, толщины слоя краски, уровня яркости окружающей среды, расстояния от часов до источника света и степени поглощения света. Помните, что если накоплено немного света, часы будут светиться слабо или недолго.

(10) Водонепроницаемый браслет

В некоторых моделях используются кожаные и нейлоновые ремешки, подвергнутые специальной обработке для защиты от потопотделения и воздействия воды. Свойство водонепроницаемости данного браслета может быть потеряно в зависимости от периода и условий эксплуатации.

◆ ОПРЕДЕЛЕНИЕ НОМЕРА КАЛИБРА

Проверьте номер калибра Ваших часов по номеру модели часов или коду корпуса на задней крышке корпуса часов.

1. Поиск по 10-значному номеру модели

Проверьте 10-значный номер модели на гарантийном талоне, прилагаемом в комплекте поставки часов. Вы также можете найти номер на этикетке изделия, прикрепленной к часам. Второй и третий знак номера указывают номер калибра Ваших часов.

Пример: Если номер модели представляет собой "CUUAB003B0", то номер калибра — "UU".

2. Поиск по коду корпуса

Найдите код корпуса на задней крышке корпуса Ваших часов.

Первые две цифры соответствуют номеру калибра.

Пример: Если код корпуса "UUAB-D0", то номер калибра — "UU".



- * В зависимости от характеристик часов расположение кода корпуса может отличаться, его знаки могут иметь маленький размер и быть трудно различимыми.
- * Рисунки и иллюстрации в данной инструкции могут отличаться от реального вида Ваших часов, однако функции и рабочие процедуры остаются неизменными.

◆ ХАРАКТЕРИСТИКИ

- (1) Данное изделие представляет собой аналоговые часы с кварцевым генератором.
- (2) Текущее время обозначается с помощью часовой, минутной и секундной стрелок.
- (3) 24-часовой формат времени, дата и сутки также обозначаются с помощью стрелок.
- (4) Индикация дней недели - в уникальном стиле "Ретроград"

◆ ТЕХНИЧЕСКИЕ ХАРАКТЕРИСТИКИ

- (1) Частота кварцевого генератора ... 32 768 Гц
(Гц= количество колебаний в секунду)
- (2) Точность хода ... Среднемесячный уровень:
 ± 20 секунд (от 5°C до 35°C)
- (3) Рабочий диапазон температур от ... -5°C до +50°C
- (4) Система привода ... Шаговый электродвигатель
- (5) Батарейка ... SR920SW, 1 шт.
- (6) Срок службы батарейки ... Приблизительно 3 года с момента установки новой батарейки

* Вышеприведенные технические характеристики могут быть изменены без предварительного уведомления в целях улучшения качества изделия.

◆ НАЗВАНИЯ И НАЗНАЧЕНИЕ КОМПОНЕНТОВ

- A: Часовая стрелка
- B: Минутная стрелка
- C: Секундная стрелка
- D: Головка
- E: Циферблат
- F: Стрелка даты
- G: Стрелка суток
- H: Стрелка 24-часового формата времени

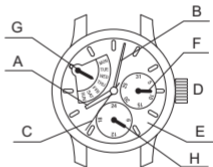

* Расположение даты, суток, 24-часового формата времени и головки могут отличаться у разных моделей.

◆ МОДЕЛИ С ЗАВИНЧИВАЮЩЕЙСЯ ГОЛОВКОЙ

В некоторых моделях Вы не сможете вытянуть головку, не выкрутив ее (модели с завинчивающейся головкой).

Для эксплуатации часов данного типа:

- (1) Перед установкой даты и времени поверните головку против часовой стрелки, чтобы разблокировать винт.
- (2) Установив дату и время, нажмите на головку и поверните ее по часовой стрелке до упора, чтобы заблокировать винт.

◆ КАК УСТАНОВИТЬ ВРЕМЯ И КАЛЕНДАРЬ

[Как установить время и сутки]

* Сутки не регулируются автоматически. Установите сутки, повернув часовую и минутную стрелки до того, как установите время.

- (1) Вытяните головку по второму щелчку, когда секундная стрелка будет в положении 12 часов. Секундная стрелка остановится на месте.



- (2) Поверните головку и установите сутки.

- Поверните головку по часовой стрелке. Когда положение 12 часов будет пройдено, стрелка суток начнет меняться.



- Продвигайте вперед часовую и минутную стрелки до тех пор, пока стрелка суток не обозначит следующий день.
- Если потребуется дальнейшая настройка стрелки суток, поверните головку против часовой стрелки и вернитесь на 4-5 часов назад. Снова поверните головку вперед, чтобы передвинуть вперед стрелку суток.
- Повторите этот шаг для установки суток.

- (3) После установки суток установите время.

- * Данные часы имеют функцию календаря. При установке часовой стрелки убедитесь, что АМ (до полудня)/PM (после полудня) установлены верно. Дата меняется при "0:00 АМ". Проверьте установку АМ (до полудня) /PM (после полудня) с помощью стрелки 24-часового формата времени.



- * При установке времени сначала установите время на 4-5 минут вперед, затем вернитесь назад и установите точное время.

- (4) Установите головку обратно в нормальное положение.



[Как установить дату]

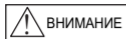

- * Не производите установку даты в нижеприведенный промежуток времени, поскольку в этом случае дата меняется.

От 9 PM (после полудня) до 1 AM (до полудня)

Если дата будет установлена в течение указанного промежутка времени, то в последующие дни смена даты может происходить неправильно.

Избегайте этого промежутка времени при установке даты.

- (1) Вытяните головку по первому щелчку.

* Головка этих часов имеет два положения щелчка.



- (2) Поверните головку против часовой стрелки и установите дату.



- (3) Установите головку обратно в нормальное положение.



- * Настройка даты в конце месяца

Необходимо настроить дату следующих месяцев с 30 днями или меньше. Установите дату на "1" в первый день следующего месяца.

[Стрелка 24-часового формата времени]

Стрелка 24-часового формата времени взаимосвязана с часовой стрелкой и не может быть настроена отдельно от нее.

Расположение стрелок даты, суток, 24-часового формата времени и головки могут отличаться в зависимости от модели.

◆ ИСПОЛЬЗОВАНИЕ ВРАЩАЮЩЕГОСЯ КОЛЬЦА ИНДИКАТОРА

Обратите внимание, что некоторые модели оснащены вращающимся кольцом индикатора, которое следует использовать надлежащим образом.

Поверните кольцо таким образом, чтобы совместить метку ∇ с минутной стрелкой. При прохождении определенного времени Вы можете измерить истекшее время по расстоянию между минутной стрелкой и цифрами на вращающемся кольце индикатора. Вы также можете установить метку ∇ на желаемое время, чтобы напоминать себе, сколько времени остается до условленного времени.

Вращающееся кольцо

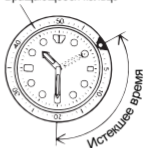

Кольцо не может поворачиваться в противоположном направлении, поскольку оно оснащено защитным механизмом, предназначенным для защиты от ошибочной операции в результате приложения силы или удара. Цифры на вращающемся кольце также могут упростить считывание текущего времени.

* В зависимости от конструкции защита от поворота в обратном направлении и 1-минутный “щелчок” на некоторых моделях отсутствует.

МЕХАНИЧЕСКИЕ ЧАСЫ С ИНДИКАТОРОМ ЗАПАСА ХОДА (ДВОЙНОЕ ВРЕМЯ И МИРОВОЕ ВРЕМЯ)

ИНСТРУКЦИЯ ПО ЭКСПЛУАТАЦИИ

Благодарим Вас за то, что Вы выбрали наше изделие! Для длительного и эффективного пользования изделием прочитайте данную инструкцию и ознакомьтесь с условиями гарантии.

Сохраните эту инструкцию для использования в дальнейшем.

◆ МЕРЫ ПРЕДОСТОРОЖНОСТИ

Строго соблюдайте приведенные ниже инструкции для предотвращения любого ущерба здоровью и повреждения Вашего имущества и имущества других лиц.





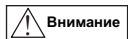

... Данный символ означает **возможность летального исхода или серьезных травм в случае**, если данный продукт будет использоваться любым способом, отличным от приведенных инструкций.



... Данный символ означает **возможность серьезных травм или материального ущерба только в том случае**, если данный продукт будет использоваться любым иным способом, отличным от приведенных инструкций.

◆ ПРИ ОБРАЩЕНИИ С ЧАСАМИ

(1) Водонепроницаемость

Тип	Условия эксплуатации	Воздействие небольших количеств воды (умывание, дождь и т. д.)	Водные виды спорта (плавание и т. п.), частые контакты с водой (мойка автомобиля и т. п.)	Подводное плавание (без использования кислородных баллонов)	Подводное плавание (с использованием кислородных баллонов)	Работа головки под водой и работа головки с каплями воды на ней
						
Водопроницаемые	Часы без маркировки WATER RESISTANT на задней крышке корпуса.	×	×	×	×	×
Водонепроницаемые для повседневного использования	Часы с маркировкой WATER RESISTANT на задней крышке корпуса.	○	×	×	×	×
Усиленная водонепроницаемость класса I для повседневного использования	Часы с маркировкой 50M (5BAR) на задней крышке или на лицевой части циферблата и с маркировкой WATER RESISTANT на задней крышке корпуса часов.	○	○	×	×	×
Усиленная водонепроницаемость класса II для повседневного использования	Часы с маркировкой 100M (10BAR), 150M (15BAR), 200M (20BAR) на задней крышке или на лицевой части циферблата и с маркировкой WATER RESISTANT на задней крышке корпуса часов.	○	○	○	×	×

* Рекомендуется использовать часы бережно, следуя приведенным выше инструкциям по эксплуатации. Перед началом использования проверьте наличие маркировки о водонепроницаемости на лицевой стороне циферблата или на задней крышке корпуса часов.



- 1) Часы с водонепроницаемостью для повседневного использования 30 М (3 бар) могут использоваться во время умывания и т. п., но не могут использоваться в условиях, при которых они будут погружаться в воду.
- 2) Часы с усиленной водонепроницаемостью для повседневного использования класса I 50 М (5 бар) могут использоваться во время плавания и т. п., но не могут использоваться во время ныряния или подводного плавания.
- 3) Часы с усиленной водонепроницаемостью для повседневного использования класса II 100 М или 200 М (10 или 20 бар) могут использоваться во время ныряния или подводного плавания, но не могут использоваться во время подводного плавания с кислородным баллоном или выполнения водолазных работ с автономными дыхательными аппаратами на гелии.



- 4) При эксплуатации часов головка должна находиться в утопленном (нормальном) положении. Если головка относится к типу завинчивающихся, то она должна быть плотно завинчена.
- 5) Не используйте головку под водой или если на часах имеется влага. Вода может проникнуть внутрь корпуса часов и нарушить их герметичность.
- 6) Если Ваши часы не являются водонепроницаемыми, то не допускайте попадания на них водяных брызг (во время умывания, в дождливую погоду и т. д.), а также запотевания. При попадании на часы воды или при запотевании удалите влагу с помощью сухой мягкой ткани.
- 7) Даже если Ваши часы, предназначенные для повседневного использования, обладают водонепроницаемостью, не допускайте воздействия на них сильной струи воды. При превышении допустимого уровня давления воды может быть нарушена герметичность часов.
- 8) При попадании на Ваши водонепроницаемые часы, предназначенные для повседневного использования, морской воды, стряхните воду и протрите корпус насухо, чтобы не допустить возникновения коррозии или иных негативных последствий.
- 9) Внутри корпуса часов содержится небольшое количество влаги. Поэтому когда температура окружающего воздуха ниже температуры воздуха внутри корпуса часов, на внутренней поверхности стекла может образовываться запотевание. Если запотевание носит временный характер, то это не наносит вреда часам. Однако если запотевание остается на стекле продолжительное время или если в часы попала вода, проконсультируйтесь по месту приобретения часов и не оставляйте эту проблему без внимания.

(2) Ударпрочность

- ① Снимайте часы во время занятий энергичными видами спорта, однако, занятие такими видами спорта, как гольф и т. д., не окажет негативного воздействия на состояние часов.
- ② Избегайте сильного удара типа падения часов на пол.

**(3) Воздействие магнитных полей**

- ① Запрещается подвергать часы воздействию сильных магнитных полей в течение длительного периода времени, поскольку компоненты часов могут намагнититься, что приведёт к нарушению работы часов. Соблюдайте осторожность.
- ② Под воздействием магнитного поля часы могут временно спешить или отставать. Точность показаний часов будет восстановлена, если устранить воздействие магнитного поля на часы. В таком случае повторно установите время.

(4) Вибрация

Часы могут потерять точность, если будут подвержены сильной вибрации, например, вызываемой поездкой на мотоцикле, использованием отбойного молотка, цепной пилы и т. д.

**(5) Температура**

Часы могут идти неправильно или остановиться при температурах ниже или выше нормального диапазона (5°C – 35°C).

**Внимание**

Не пользуйтесь часами при высокой температуре (например, в сауне). Часы могут нагреваться и вызывать ожоги.

(6) Химические вещества, газы и т.п.

Следует соблюдать максимальную осторожность при контакте с газами, ртутью, химическими веществами (разбавителем для краски, бензином, различными растворителями, моющими средствами, содержащими такие вещества, клеями, красками, лекарственными препаратами, парфюмерией, косметикой и пр.) и т.п. Эти вещества могут изменить цвет корпуса часов, браслета/ремешка и циферблата. Возможны также изменение цвета, деформация и повреждение полимерных компонентов.

(7) Дополнительные детали



Не давайте шпильки браслета/ремешка и другие мелкие детали детям.
В случае проглатывания мелкой детали немедленно обратитесь к врачу.

(8) Аллергические реакции

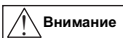

Боли после контакта с браслетом на коже появляется сыпь или раздражение, прекратите носить часы и незамедлительно обратитесь к врачу.

(9) Люминесцентное покрытие

На стрелках и кольце часов имеется люминесцентное покрытие. Оно выполнено из безопасной нерадиоактивной краски, накапливающей солнечный и искусственный свет и отдающей его в темноте. Отдавая накопленный свет, покрытие постепенно становится более тусклым. Количество отдаваемого света и время свечения зависят от различных факторов: формы стекла, толщины слоя краски, уровня яркости окружающей среды, расстояния от часов до источника света и степени поглощения света. Помните, что если накоплено немного света, часы будут светиться слабо или недолго.

(10) Водонепроницаемый браслет

В некоторых моделях используются кожаные и нейлоновые ремешки, подвергнутые специальной обработке для защиты от потопотделения и воздействия воды. Свойство водонепроницаемости данного браслета может быть потеряно в зависимости от периода и условий эксплуатации.

◆ ОПРЕДЕЛЕНИЕ НОМЕРА КАЛИБРА

Проверьте номер калибра Ваших часов по номеру модели часов или коду корпуса на задней крышке корпуса часов.

1. Поиск по 10-значному номеру модели

Проверьте 10-значный номер модели на гарантийном талоне, прилагаемом в комплекте поставки часов. Вы также можете найти номер на этикетке изделия, прикрепленной к часам. Второй и третий знак номера указывают номер калибра Ваших часов.

Пример: Если номер модели представляет собой "CDH00001B0", то номер калибра — "DH".

2. Поиск по коду корпуса

Найдите код корпуса на задней крышке корпуса Ваших часов. Первые два знака указывают номер калибра часов.

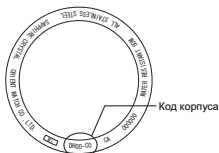

Пример:

Если номер корпуса представляет собой "DH00-C0", то номер калибра — "DH".

- * В зависимости от характеристик часов расположение кода корпуса может отличаться, его знаки могут иметь маленький размер и быть трудно различимыми.
- * Рисунки и иллюстрации в данной инструкции могут отличаться от реального вида Ваших часов, однако функции и рабочие процедуры остаются неизменными.

◆ ТЕХНИЧЕСКИЕ ХАРАКТЕРИСТИКИ

Калибр	Функции	Количество камней	Индикатор даты	24-часовая стрелка	Механизм остановки секундной стрелки	Суточная точность	Примечание 1*
DH	48K Двойное время	21	Стрелочная индикация	–	○	+25 - -15 сек./сутки	10:00 PM – 2:00 AM
EY	46H Мировое время	23	Стрелочная индикация	–	–	+25 - -15 сек./сутки	10:00 PM – 2:00 AM
FA	46K Мировое время	21	Стрелочная индикация	–	–	+25 - -15 сек./сутки	10:00 PM – 2:00 AM
FB	46L Мировое время	21	Стрелочная индикация	Кольцевая индикация	○	+10 - -5 сек./сутки	10:00 PM – 2:00 AM

(1) Частота колебаний: 21,600 колебаний/1 час

(2) Продолжительность хода: более 40 часов

(3) Ударостойкие подшипники для защиты балансира с волосковой пружинкой от ударов. Заявленная суточная точность хода обеспечивается при соблюдении следующих условий:

- После 24 часов пребывания в условиях комнатной температуры, с полностью заведенной пружинкой и циферблатом, обращенным вверх.
- Технические особенности часов с автоматическим ходом могут стать причиной отклонения суточной точности хода от заявленного значения; на это влияют следующие факторы: продолжительность ежедневного ношения часов, положение часов, движение руки и условия завода пружины.

Технические характеристики могут быть изменены без предварительного уведомления в связи с модернизацией изделия.



* Не рекомендуется корректировать дату в промежутке от 10:00 вечера до 2:00 ночи, поскольку в это время меняется дата. При установке даты в этот промежуток времени она может не смениться вовремя, либо может возникнуть сбой в работе часов. При установке даты обязательно переведите часовую и минутную стрелку на другой промежуток времени. (Примечание 1)

◆ НАЗВАНИЯ И НАЗНАЧЕНИЕ КОМПОНЕНТОВ

- A: Часовая стрелка
- B: Минутная стрелка
- C: Секундная стрелка
- D: Стрелка даты
- E: Стрелка индикатора запаса хода
- F: Головка
- G: Вращающееся кольцо индикатора
- H: Кольцо
- I: Циферблат

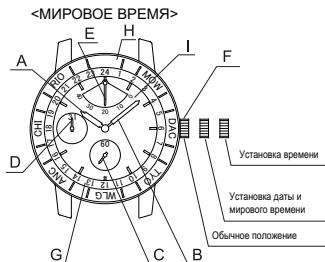
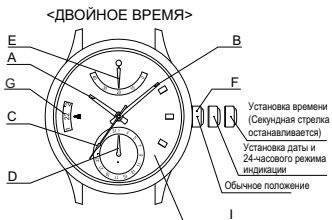

* Положение головки, индикатора даты и других компонентов на некоторых моделях может отличаться.

◆ МЕХАНИЗМ АВТОМАТИЧЕСКОГО ЗАВОДА

- (1) Данные часы - механические, они оснащены функцией автоматического завода.
- (2) При ношении часов на запястье пружина заводится от естественных движений руки.
- (3) Если часы остановились, встряхните их не менее десяти раз, чтобы запустить секундную стрелку. После того, как стрелка будет запущена, установите дату и время (двойное время или Всемирное время).
- (4) С полным заводом часы будут идти приблизительно 40 часов. Если часы заведены недостаточно, точность хода может отличаться от заявленной. Для обеспечения точности хода часы рекомендуется носить не менее 8 часов в день.



◆ МОДЕЛИ С ЗАВИНЧИВАЮЩЕЙСЯ ГОЛОВКОЙ

В некоторых моделях Вы не сможете вытянуть головку, не выкрутив ее (модели с завинчивающейся головкой).

Для эксплуатации часов данного типа:

- (1) Перед установкой даты и времени (двойного времени) поверните головку против часовой стрелки, чтобы разблокировать винт.
- (2) Установив дату и время (двойное время), нажмите на головку и поверните ее по часовой стрелке до упора, чтобы заблокировать винт.

◆ ИНДИКАТОР ЗАПАСА ХОДА

Оставшееся время указывается только приблизительно.

Показанное время может отличаться от действительного запаса хода. Данные часы с автоматическим заводом оснащены индикатором запаса хода. При ношении часов на запястье пружина будет автоматически заводиться от естественных движений руки. Стрелка запаса хода показывает на положение полного завода (40 часов). Уровень завода часов меняется в зависимости от интенсивности движений руки и продолжительности ношения часов, по



Стрелка индикатора запаса хода

этому стрелка не всегда показывает на положение полного завода. Если снять часы с руки и не заводить их специально, стрелка запаса хода начнет постепенно перемещаться к нулю.

◆ УСТАНОВКА ВРЕМЕНИ

- (1) Вытяните головку до второго щелчка. Секундная стрелка не останавливается. На калибрах DH и FB секундная стрелка останавливается. Вытяните головку, когда стрелка достигнет положения 12 часов.

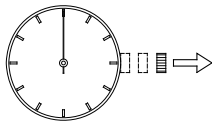

- (2) Для установки текущего времени поворачивайте головку по часовой стрелке.

Поскольку у часы оснащены календарем, убедитесь, что установлено правильное время суток: а.п. (до полудня) или р.п. (после полудня). Дата меняется в [двенадцать часов ночи]. При установке времени сначала переведите стрелку немного назад по сравнению с фактическим временем, затем переведите ее вперед до значения фактического времени.



Поверните по часовой стрелке

- (3) Нажмите на головку, чтобы перевести ее в исходное (незавинченное) положение.

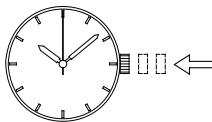

◆ УСТАНОВКА ДАТЫ

- (1) Вытяните головку до первого щелчка.
На данных часах головку можно выдвигать до первого и второго щелчка.

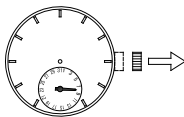

- (2) Поворачивайте головку против часовой стрелки, пока не будет установлена текущая дата.



- (3) Нажмите на головку, чтобы перевести ее в исходное (незавинченное) положение.

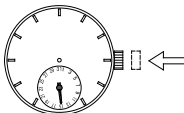

Положение головки, индикатора даты и других компонентов на некоторых моделях может отличаться.

Коррекция даты в конце месяца:

Если в месяце 30 дней или меньше, необходимо корректировать дату. Установите дату на [1-е число] следующего месяца.

Если Вы переводили стрелки далеко вперед по ходу часов при настройке времени, переведите их в немного более раннее положение по сравнению с правильным временем, а затем переведите их вперед, чтобы установить правильное время.

◆ ИСПОЛЬЗОВАНИЕ ФУНКЦИИ ДВОЙНОГО ВРЕМЕНИ [DN (48K)]

Функция двойного времени позволяет одновременно отображать два показания времени. Данные часы показывают два времени с помощью стрелок и 24-часового индикатора.

(1) Установка 24-часового индикатора

Перед тем как приступить к установке 24-часового индикатора, убедитесь в том, что часы показывают правильное время.

24-часовая индикация перемещается синхронно с индикацией времени. Перед тем как настроить индикатор, установите время.

(См. [Установка времени].)

- 1 Вытяните головку до первого щелчка.
На данных часах головку можно выдвигать на два щелчка.

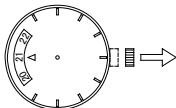

- 2 Для установки 24-часового индикатора на желаемое время поворачивайте головку по часовой стрелке. (24-часовая индикация перемещается вперед с шагом 30 минут.)



- 3 Нажмите на головку, чтобы перевести ее в нормальное положение.

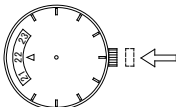

* Положение головки и 24-часовой индикатор на некоторых моделях могут отличаться.

(2) Пример использования двойного времени

Чтобы настроить 24-часовой индикатор для индикации среднего времени по Гринвичу (GMT) в качестве второго показания времени в 5:00 вечера японского времени, установите 24-часовой индикатор на 8:00 утра, поскольку разница во времени составляет 9 часов. (См. "Установка 24-часового индикатора".)

Чтобы проверить разницу во времени, обратитесь к "Сравнительной таблице стандартного времени".

◆ **ИСПОЛЬЗОВАНИЕ ВРАЩАЮЩЕГОСЯ КОЛЬЦА ИНДИКАТОРА (ФУНКЦИЯ МИРОВОГО ВРЕМЕНИ) [EY (46H), FA (46K), FB (46L)]**

Если Вы повернете вращающееся кольцо индикатора и совместите названия городов с показаниями времени, Вы сможете сразу видеть значение времени в соответствующих городах.

(1) Модели, в которых значения времени отображаются на вращающемся кольце

- 1 Проверьте правильность времени на часах.
- 2 Вытяните головку до первого щелчка. На данных часах головку можно выдвигать до первого и второго щелчка.
- 3 Поверните головку по часовой стрелке и установите текущее время на вращающемся кольце индикатора для города, в котором Вы находитесь в настоящее время. (Вращающееся кольцо индикатора поворачивается против часовой стрелки с шагом по 30 минут.)
- 4 Утопите головку.

Вращающееся кольцо индикатора



Поверните по часовой стрелке



Пример: При использовании в Японии Установите текущее время для ТОКИО (TYO) на вращающемся кольце индикатора.

Если в Японии 8:30 вечера, установите ТОКИО (TYO) на вращающемся кольце индикатора между 20:00 и 21:00.

(2) Модели, в которых названия городов отображаются на вращающемся кольце индикатора

- 1 Проверьте правильность времени на часах.
- 2 Вытяните головку до первого щелчка. На данных часах головку можно выдвигать до первого и второго щелчка.
- 3 Поверните головку по часовой стрелке и установите текущее время для названия города, в котором Вы находитесь в настоящий момент, на вращающемся кольце индикатора. (Вращающееся кольцо индикатора поворачивается против часовой стрелки с шагом по 30 минут.)
- 4 Утопите головку.

Пример: При использовании в Японии
Установите текущее время для ТОКИО (TYO)
на вращающемся кольце индикатора.

Если в Японии 02:00 дня, установите ТОКИО (TYO) на вращающемся кольце на 14:00.

Вращающееся кольцо индикатора



Поверните по часовой стрелке



◆ СРАВНИТЕЛЬНАЯ ТАБЛИЦА СТАНДАРТНОГО ВРЕМЕНИ

НАЗВАНИЯ ГОРОДОВ		Другие города	Разница во времени со средним временем по Гринвичу
GMT	Среднее время по Гринвичу	Лондон, Касабланка, Дакар	0
PARIS (PAR)	Париж	Рим, Амстердам, Триполи, Франкфурт, Берлин	+1
CAIRO (CIA)	Каир	Афины, Стамбул, Кейптаун	+2
MOSCOW (MOW)	Москва	Мекка, Найроби, Киев	+3
DUBAI (DXB)	Дубай		+4
KARACHI (KHI)	Карачи		+5
DHAKA (DAC)	Дакка	Ташкент	+6
BANGKOK (BKK)	Бангкок	Пномпень, Джакарта	+7
HONG KONG (HKG)	Гонконг	Сингапур, Пекин, Манила	+8
TOKYO (TYO)	Токио	Сеул, Пхеньян	+9
SYDNEY (SYD)	Сидней	Гуам, Хабаровск	+10
NOUMEA (NOU)	Нумеа (Новая Каледония)	Соломоновы Острова	+11
WELLINGTON (WLG)	Веллингтон	Окленд, острова Фиджи	+12
MIDWAY (MDY)	Мидуэй		+11
HONOLULU (HNL)	Гонолулу		-10
ANCHORAGE (ANC)	Анкоридж	Доусон (Канада)	-9
LOS ANGELES (LAX)	Лос-Анджелес	Сан-Франциско, Ванкувер	-8
DENVER (DEN)	Денвер	Эдмонтон (Канада)	-7
CHICAGO (CHI)	Чикаго	Мехико	-6
NEW YORK (NYC)	Нью-Йорк	Вашингтон, Монреаль	-5
Santiago (Chile)	Сантьяго(Чили)		-4
RIO DE JANEIRO (RIO)	Рио-де-Жанейро	Буэнос-Айрес	-3
Cape Verde	Кабо-Верде		-2
AZORES	Азорские острова		-1

* В некоторых странах в целях энергосбережения используется летнее время. В некоторых случаях в интересах определенной страны разница во времени и летнее время могут изменяться.

* Представлены названия крупных городов в различных странах мира. Некоторые технические характеристики нашей продукции могут быть изменены в связи с модернизацией изделия.

◆ ИСПОЛЬЗОВАНИЕ ВРАЩАЮЩЕГОСЯ КОЛЬЦА ИНДИКАТОРА

Обратите внимание, что некоторые модели оснащены вращающимся кольцом индикатора, которое следует использовать надлежащим образом.

Поверните кольцо таким образом, чтобы совместить метку ▽ с минутной стрелкой. При прохождении определенного времени Вы можете измерить истекшее время по расстоянию между минутной стрелкой и цифрами на вращающемся кольце индикатора. Вы также можете установить метку ▽ на желаемое время, чтобы напоминать себе, сколько времени остается до условленного времени.

Кольцо не может поворачиваться в противоположном направлении, поскольку оно оснащено защитным механизмом, предназначенным для защиты от ошибочной операции в результате приложения силы или удара. Цифры на вращающемся кольце также могут упростить считывание текущего времени.

- * В зависимости от конструкции защита от поворота в обратном направлении и 1-минутный "щелчок" на некоторых моделях отсутствует.

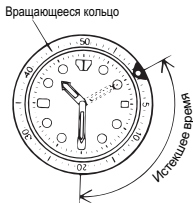

МЕХАНИЧЕСКИЕ ЧАСЫ

ИНСТРУКЦИЯ ПО ЭКСПЛУАТАЦИИ

Благодарим Вас за то, что Вы выбрали наше изделие! Для длительного и эффективного пользования изделием прочитайте данную инструкцию и ознакомьтесь с условиями гарантии.

Сохраните эту инструкцию для использования в дальнейшем.

◆ МЕРЫ ПРЕДОСТОРОЖНОСТИ

Строго соблюдайте приведенные ниже инструкции для предотвращения любого ущерба здоровью и повреждения Вашего имущества и имущества других лиц.







... Данный символ означает **возможность летального исхода или серьезных травм в случае**, если данный продукт будет использоваться любым способом, отличным от приведенных инструкций.



... Данный символ означает **возможность серьезных травм или материального ущерба только в том случае**, если данный продукт будет использоваться любым иным способом, отличным от приведенных инструкций.

◆ ПРИ ОБРАЩЕНИИ С ЧАСАМИ

(1) Водонепроницаемость

Условия эксплуатации		Воздействие небольших количеств воды (умывание, дождь и т. д.)	Водные виды спорта (плавание и т. п.), частые контакты с водой (мойка автомобиля и т. п.)	Подводное плавание (без использования кислородных баллонов)	Подводное плавание (с использованием кислородных баллонов)	Работа головки под водой и работа головки с каплями воды на ней
Тип						
Водонепроницаемые	Часы без маркировки WATER RESISTANT на задней крышке корпуса.	×	×	×	×	×
Водонепроницаемые для повседневного использования	Часы с маркировкой WATER RESISTANT на задней крышке корпуса.	○	×	×	×	×
Усиленная водонепроницаемость класса I для повседневного использования	Часы с маркировкой 50M (5BAR) на задней крышке или на лицевой части циферблата и с маркировкой WATER RESISTANT на задней крышке корпуса часов.	○	○	×	×	×
Усиленная водонепроницаемость класса II для повседневного использования	Часы с маркировкой 100M (10BAR), 150M (15BAR), 200M (20BAR) на задней крышке или на лицевой части циферблата и с маркировкой WATER RESISTANT на задней крышке корпуса часов.	○	○	○	×	×

* Рекомендуется использовать часы бережно, следуя приведенным выше инструкциям по эксплуатации. Перед началом использования проверьте наличие маркировки о водонепроницаемости на лицевой стороне циферблата или на задней крышке корпуса часов.

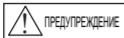

- ① Часы с водонепроницаемостью для повседневного использования 30 М (3 бар) могут использоваться во время умывания и т. п., но не могут использоваться в условиях, при которых они будут погружаться в воду.
- ② Часы с усиленной водонепроницаемостью для повседневного использования класса I 50 М (5 бар) могут использоваться во время плавания и т. п., но не могут использоваться во время ныряния или подводного плавания.
- ③ Часы с усиленной водонепроницаемостью для повседневного использования класса II 100 М или 200 М (10 или 20 бар) могут использоваться во время ныряния или подводного плавания, но не могут использоваться во время подводного плавания с кислородным баллоном или выполнения водолазных работ с автономными дыхательными аппаратами на гелии.



- ④ При эксплуатации часов головка должна находиться в утопленном (нормальном) положении. Если головка относится к типу завинчивающихся, то она должна быть плотно завинчена.
- ⑤ Не используйте головку под водой или если на часах имеется влага. Вода может проникнуть внутрь корпуса часов и нарушить их герметичность.
- ⑥ Если Ваши часы не являются водонепроницаемыми, то не допускайте попадания на них водяных брызг (во время умывания, в дождливую погоду и т. д.), а также запотевания. При попадании на часы воды или при запотевании удалите влагу с помощью сухой мягкой ткани.
- ⑦ Даже если Ваши часы, предназначенные для повседневного использования, обладают водонепроницаемостью, не допускайте воздействия на них сильной струи воды. При превышении допустимого уровня давления воды может быть нарушена герметичность часов.
- ⑧ При попадании на Ваши водонепроницаемые часы, предназначенные для повседневного использования, морской воды, стряхните воду и протрите корпус насухо, чтобы не допустить возникновения коррозии или иных негативных последствий.
- ⑨ Внутри корпуса часов содержится небольшое количество влаги. Поэтому когда температура окружающего воздуха ниже температуры воздуха внутри корпуса часов, на внутренней поверхности стекла может образовываться запотевание. Если запотевание носит временный характер, то это не наносит вреда часам. Однако если запотевание остается на стекле продолжительное время или если в часы попала вода, проконсультируйтесь по месту приобретения часов и не оставляйте эту проблему без внимания.

(2) Ударпрочность

- Снимайте часы во время занятий энергичными видами спорта, однако, занятие такими видами спорта, как гольф и т. д., не окажет негативного воздействия на состояние часов.
- Избегайте сильного удара типа падения часов на пол.

**(3) Воздействие магнитных полей**

- Запрещается подвергать часы воздействию сильных магнитных полей в течение длительного периода времени, поскольку компоненты часов могут намагнититься, что приведёт к нарушению работы часов. Соблюдайте осторожность.
- Под воздействием магнитного поля часы могут временно спешить или отставать. Точность показаний часов будет восстановлена, если устранить воздействие магнитного поля на часы. В таком случае повторно установите время.

(4) Вибрация

Часы могут потерять точность, если будут подвержены сильной вибрации, например, вызываемой поездкой на мотоцикле, использованием отбойного молотка, цепной пилы и т. д.

**(5) Температура**

Часы могут идти неправильно или остановиться при температурах ниже или выше нормального диапазона (5°C – 35°C).

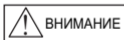

Не пользуйтесь часами при высокой температуре (например, в сауне). Часы могут нагреваться и вызывать ожоги.

(6) Химические вещества, газы и т.п.

Следует соблюдать максимальную осторожность при контакте с газами, ртутью, химическими веществами (разбавителем для краски, бензином, различными растворителями, моющими средствами, содержащими такие вещества, клеями, красками, лекарственными препаратами, парфюмерией, косметикой и пр.) и т.п. Эти вещества могут изменить цвет корпуса часов, браслета/ремешка и циферблата. Возможны также изменение цвета, деформация и повреждение полимерных компонентов.

(7) Дополнительные детали

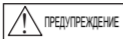

Не давайте шпильки браслета/ремешка и другие мелкие детали детям. В случае проглатывания мелкой детали немедленно обратитесь к врачу.

(8) Аллергические реакции



Боли после контакта с браслетом на коже появляется сыпь или раздражение, прекратите носить часы и незамедлительно обратитесь к врачу.

(9) Люминесцентное покрытие

На стрелках и кольце часов имеется люминесцентное покрытие. Оно выполнено из безопасной нерадиоактивной краски, накапливающей солнечный и искусственный свет и отдающей его в темноте. Отдавая накопленный свет, покрытие постепенно становится более тусклым. Количество отдаваемого света и время свечения зависят от различных факторов: формы стекла, толщины слоя краски, уровня яркости окружающей среды, расстояния от часов до источника света и степени поглощения света. Помните, что если накоплено немного света, часы будут светиться слабо или недолго.

(10) Водонепроницаемый браслет

В некоторых моделях используются кожаные и нейлоновые ремешки, подвергнутые специальной обработке для защиты от потопотделения и воздействия воды. Свойство водонепроницаемости данного браслета может быть потеряно в зависимости от периода и условий эксплуатации.

◆ ОПРЕДЕЛЕНИЕ НОМЕРА КАЛИБРА

Проверьте номер калибра Ваших часов по номеру модели часов или коду корпуса на задней крышке корпуса часов.

1. Поиск по 10-значному номеру модели

Проверьте 10-значный номер модели на гарантийном талоне, прилагаемом в комплекте поставки часов. Вы также можете найти номер на этикетке изделия, прикрепленной к часам. Второй и третий знак номера указывают номер калибра Ваших часов.

Пример: Если номер модели представляет собой “CDB05001B0”, то номер калибра — “DB”.

2. Поиск по коду корпуса

Найдите код корпуса на задней крышке корпуса Ваших часов.

A: Если код корпуса шестизначный, первые две цифры соответствуют номеру калибра.

B: Если код корпуса 8- или 9-значный, первые три цифры соответствуют номеру механизма. Ниже приводится таблица соответствий номеров калибра и номеров механизма.

Пример А

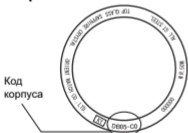

Пример В



Пример А: Если код корпуса “DB05-C0”, то номер калибра — “DB”.

Пример В: Если код корпуса “469396-81”, то номер механизма — “469”. В таблице этому номеру будет соответствовать номер калибра “EM”.

- * В зависимости от характеристик часов расположение кода корпуса может отличаться, его знаки могут иметь маленький размер и быть трудно различимыми.
- * Рисунки и иллюстрации в данной инструкции могут отличаться от реального вида Ваших часов, однако функции и рабочие процедуры остаются неизменными.

◆ ТЕХНИЧЕСКИЕ ХАРАКТЕРИСТИКИ

Калибр	Кнопка	Дата	День недели	С ручным подзаводом	Суточная точность	Примечания 1*
DB 46A	—	—	—	—	+25~-15сек./сутки	—
EM 469	○	○	○	—	+25~-15сек./сутки	9:00PM-4:00AM
ER 487	—	○	—	—	+25~-15сек./сутки	9:00PM-2:00AM
NP 558	○	○	○	○	+40~-30сек./сутки	8:30PM-2:00AM
NQ 559	—	○	○	○	+40~-30сек./сутки	8:30PM-4:00AM
NR 557	—	○	—	○	+40~-30сек./сутки	8:30PM-0:30AM
PF 597	—	○	—	○	+40~-30сек./сутки	8:30PM-0:30AM
PM 599	—	○	○	○	+40~-30сек./сутки	8:30PM-4:00AM

(1) Частота колебаний: 21 600 колебаний/1 час

(2) Количество камней: 21 камней

(3) Продолжительность хода: более 40 часов

(4) Ударостойкие подшипники для защиты балансира с волосковой пружиной от ударов.

Заявленная суточная точность хода обеспечивается при соблюдении следующих условий:

- После 24 часов пребывания в условиях комнатной температуры, с полностью заведенной пружиной и циферблатом, обращенным вверх.
- Технические особенности часов с автоматическим ходом могут стать причиной отклонения суточной точности хода от заявленного значения; на это влияют следующие факторы: продолжительность ежедневного ношения часов, положение часов, движение руки и условия завода пружины.

Технические характеристики могут быть изменены без предварительного уведомления в связи с модернизацией изделия.



- * Не рекомендуется корректировать дату в промежутках, указанных в "Примечании 1" выше, поскольку в это время происходит смена даты. При установке даты в этот промежуток времени она может не смениться вовремя, либо может возникнуть сбой в работе часов. При установке даты обязательно переведите часовую и минутную стрелку на другой промежуток времени.

◆ НАЗВАНИЯ И НАЗНАЧЕНИЕ КОМПОНЕНТОВ

- A: Часовая стрелка
- B: Минутная стрелка
- C: Секундная стрелка
- D: Головка
- E: Циферблат
- F: Кнопка
- * Только для EM(469) & NP(558)
- G: Дата
- H: День недели

<DB(46A)>

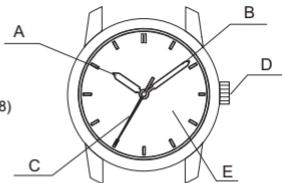

<ER(487), NR(557), PF(597)>

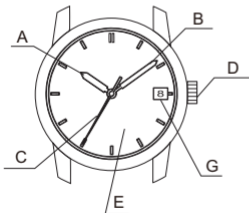

<EM(469), NP(558), NQ(559), PM(599)>

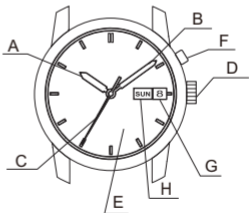

* Положение головки, индикатора даты и дня недели в разных моделях часов могут отличаться.

◆ МЕХАНИЗМ АВТОМАТИЧЕСКОГО ЗАВОДА

- (1) При ношении часов на запястье пружина заводится от естественных движений руки.
- (2) Если часы остановились, встряхните их не менее десяти раз, чтобы запустить секундную стрелку. После того, как стрелка будет запущена, установите дату и время.
- (3) С полным заводом часы будут идти приблизительно 40 часов. Если часы заведены недостаточно, точность хода может отличаться от заявленной. Для обеспечения точности хода часы рекомендуется носить не менее 8 часов в день.



◆ МЕХАНИЗМ РУЧНОГО ПОДЗАВОДА

- (1) Пружина заводится вручную.
- (2) Чтобы завести пружину, поворачивайте головку по часовой стрелке. При повороте головки против часовой стрелки пружина заводиться не будет.
- (3) При полном заводе пружины головка перестает поворачиваться. Не поворачивайте головку дальше, так как это может привести к поломке пружины или других деталей.
- (4) С полным заводом часы идут приблизительно 40 часов.

◆ МОДЕЛИ С ЗАВИНЧИВАЮЩЕЙСЯ ГОЛОВКОЙ

В некоторых моделях Вы не сможете вытянуть головку, не выкрутив ее (модели с завинчивающейся головкой).

Для эксплуатации часов данного типа:

- (1) Перед установкой даты и времени поверните головку против часовой стрелки, чтобы разблокировать винт.
- (2) Установив дату и время, нажмите на головку и поверните ее по часовой стрелке до упора, чтобы заблокировать винт.

◆ УСТАНОВКА ВРЕМЕНИ [DB(46A)]

- (1) Вытяните головку.
(Секундная стрелка не останавливается.)

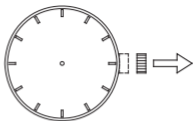

- (2) Для установки текущего времени поворачивайте головку по часовой стрелке.

При установке времени сначала переведите стрелку немного назад по сравнению с фактическим временем, затем переведите ее вперед до значения фактического времени.



- (3) Нажмите на головку, чтобы перевести ее в исходное (незавинченное) положение.



◆ КАК УСТАНОВИТЬ ВРЕМЯ И КАЛЕНДАРЬ [EM(469), NR(558)]

- (1) Нажмите на кнопку и установите предыдущий день недели.
День недели отображается на двух языках. Нажмите кнопку и выберите нужные языки.
Выбор языков зависит от модели часов.

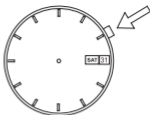

- (2) Вытяните головку до первого щелчка.
На данных часах головку можно выдвигать до первого и второго щелчка.



- (3) Чтобы установить предыдущую дату, поворачивайте головку по часовой стрелке.

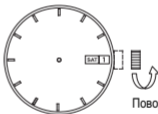

Поворачивайте
против часовой
стрелки

Коррекция даты в конце месяца:
Если в месяце 30 дней или меньше,
необходимо корректировать дату.
В этом случае установите дату на [1-е
число] следующего месяца.

(4) Вытяните головку до второго щелчка.

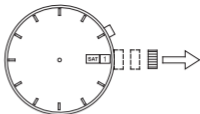

(5) Поворачивая головку, установите время.

Вращайте головку так, чтобы стрелка перемещалась вперед (по часовой стрелке), до тех пор пока не отобразится сегодняшнее число. Смена дат производится в режиме "a.m." (до полудня). Перемещая стрелки дальше, установите нужное время.

Поскольку дата меняется в полночь, при установке времени не перепутайте a.m. (до полудня) и p.m. (после полудня).



(6) Поверните головку в обычное положение.



◆ УСТАНОВКА ВРЕМЕНИ И ДАТЫ [ER(487), NR(557), PF(597)]

- (1) Вытяните головку до первого щелчка.
На данных часах головку можно выдвигать до первого и второго щелчка.

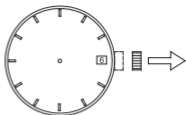

- (2) Чтобы установить предыдущую дату, поворачивайте головку против часовой стрелки.

Коррекция даты в конце месяца:
Если в месяце 30 дней или меньше, необходимо корректировать дату.
В этом случае установите дату на [1-е число] следующего месяца.



- (3) Вытяните головку до второго щелчка.
Секундная стрелка не остановится.

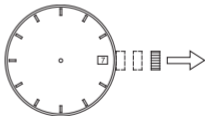

- (4) Для установки текущего времени поворачивайте головку по часовой стрелке.

Поскольку часы оснащены календарем, убедитесь, что установлено правильное время суток: а.п. (до полудня) или р.п. (после полудня).

Дата меняется в [двенадцать часов ночи].

При установке времени сначала переведите стрелку немного назад по сравнению с фактическим временем, затем переведите ее вперед до значения фактического времени.



- (5) Нажмите на головку, чтобы перевести ее в исходное (незавинченное) положение.



◆ УСТАНОВКА ВРЕМЕНИ И ДАТЫ [NQ(559), PM(599)]

- (1) Вытяните головку до первого щелчка. Секундная стрелка не останавливается.
- (2) Поворачивайте головку по часовой стрелке до тех пор, пока стрелка не будет указывать на предыдущий день недели.



День недели отображается на двух языках. Нажмите кнопку и выберите нужные языки.

Выбор языков зависит от модели часов.

Чтобы установить предыдущую дату, поворачивайте головку по часовой стрелке.



Коррекция даты в конце месяца:

Если в месяце 30 дней или меньше, необходимо корректировать дату.

В этом случае установите дату на [1-е число] следующего месяца.

(3) Вытяните головку до второго щелчка.

(4) Поворачивая головку, установите время.

Вращайте головку так, чтобы стрелка перемещалась вперед (по часовой стрелке), до тех пор пока не отобразится сегодняшнее число. Смена дат производится в режиме "a.m." (до полудня). Перемещая стрелки дальше, установите нужное время.

Поскольку дата меняется в полночь, при установке времени не перепутайте a.m. (до полудня) и p.m. (после полудня).

(5) Нажмите на головку, чтобы перевести ее в исходное (незавинченное) положение.

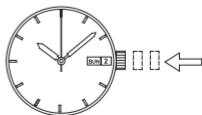

◆ УСТАНОВКА КАЛЕНДАРЯ С РАЗБИВКОЙ ПО МЕСЯЦАМ

Некоторые модели имеют функцию разбивки по месяцам. Месячный календарь можно использовать, повернув головку в положение 4 часов, чтобы установить вращающееся кольцо внутри корпуса часов и совместить его с днем недели, указанным на циферблате. Поверните головку, чтобы совместить первый день месяца с соответствующим днем недели.

* Устанавливая первый день месяца, обратите внимание на то, что дни недели в конце данного месяца не будут показаны, если последние числа месяца (31-е и т.д.) совмещены с сектором циферблата, на который не нанесены дни недели (сторона 3 - 4 часов).



◆ КАК ПОЛЬЗОВАТЬСЯ “МНОГОЛЕТНИМ КАЛЕНДАРЕМ”

Просто поворачивая головку, можно легко пользоваться календарем для года, указанного на вращающемся кольце. В зависимости от модели месяц в области шестичасового деления может быть указан либо римскими цифрами, либо буквами.

Пример 1: Чтобы установить октябрь 2007 года

- (1) Поверните головку и установите на вращающемся кольце “07” и “ОСТ” в области шестичасового деления.
- (2) Календарь октября 2007 установлен в области двенадцатичасового деления циферблата.

Пример 2: Чтобы установить февраль 2008 года (високосный год)

- (1) Поверните головку и установите на вращающемся кольце “08” и “Feb” в области шестичасового деления.

* Устанавливайте “Jan” или “Feb” только для високосного года. Другие месяцы остаются прежними как для високосного, так и для обычного года.

- (2) Календарь февраля 2008 установлен в области двенадцатичасового деления циферблата.

* Январь и февраль високосного года выделены.

Пример 1:



Вращающееся кольцо: Нанесены год и день недели.

Пример 2:

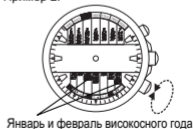

Январь и февраль високосного года

◆ ВСЕМИРНОЕ ВРЕМЯ

Вы можете увидеть время в городах всего мира, поворачивая головку (2) на текущее время в одном из городов, указанных на циферблате. На рисунке справа показано, что время в Токио 10:08, и отметку "10" на вращающемся индикаторном кольце необходимо совместить с отметкой "TOKYO" на циферблате. Для того чтобы определить время в других городах, просто посмотрите на соответствующие цифры на вращающемся индикаторном кольце.



Головка (2)



Используя кольцо всемирного времени, можно видеть время по всему миру.

Пример: Сейчас 10 часов вечера.

- (1) По 24-часовой шкале это 22:00.
- (2) Установите TOKYO на кольце всемирного времени в положение 22 часа по 24-часовой шкале.

* Кольцо всемирного времени бывает разных типов - например, с головкой для установки всемирного времени или с вращающимся кольцом.

- (3) Положение CHICAGO на кольце всемирного времени показывает время в Чикаго.



* Положение, соответствующее каждой отметке на кольце всемирного времени, показывает время в конкретных странах.

Используя данный метод, вы можете одновременно узнавать время в разных странах мира, используя шкалу на кольце всемирного времени и читая показания циферблата.

- * Представлены названия крупных городов в различных странах мира.
- * В некоторых странах в целях энергосбережения используется летнее время.
- * Помните, что дневное время в разных странах может быть разным (это определяется правительством страны).

◆ ИСПОЛЬЗОВАНИЕ ВРАЩАЮЩЕГОСЯ КОЛЬЦА ИНДИКАТОРА

Обратите внимание, что некоторые модели оснащены вращающимся кольцом индикатора, которое следует использовать надлежащим образом.

Поверните кольцо таким образом, чтобы совместить метку ∇ с минутной стрелкой. При прохождении определенного времени Вы можете измерить истекшее время по расстоянию между минутной стрелкой и цифрами на вращающемся кольце индикатора. Вы также можете установить метку ∇ на желаемое время, чтобы напоминать себе, сколько времени остается до условленного времени.



Кольцо не может поворачиваться в противоположном направлении, поскольку оно оснащено защитным механизмом, предназначенным для защиты от ошибочной операции в результате приложения силы или удара. Цифры на вращающемся кольце также могут упрощать считывание текущего времени.

- * В зависимости от конструкции защита от поворота в обратном направлении и 1-минутный "щелчок" на некоторых моделях отсутствует.

АНАЛОГОВЫЕ КВАРЦЕВЫЕ ЧАСЫ

ИНСТРУКЦИЯ ПО ЭКСПЛУАТАЦИИ

Благодарим Вас за то, что Вы выбрали наше изделие! Для длительного и эффективного пользования изделием прочитайте данную инструкцию и ознакомьтесь с условиями гарантии.

Сохраните эту инструкцию для использования в дальнейшем.

◆ МЕРЫ ПРЕДОСТОРОЖНОСТИ

Строго соблюдайте приведенные ниже инструкции для предотвращения любого ущерба здоровью и повреждения Вашего имущества и имущества других лиц.







... Данный символ означает **возможность летального исхода или серьезных травм в случае**, если данный продукт будет использоваться любым способом, отличным от приведенных инструкций.



... Данный символ означает **возможность серьезных травм или материального ущерба только в том случае**, если данный продукт будет использоваться любым иным способом, отличным от приведенных инструкций.

◆ ПРИ ОБРАЩЕНИИ С ЧАСАМИ

(1) Водонепроницаемость

Условия эксплуатации		Воздействие небольших количеств воды (умывание, дождь и т. д.)	Водные виды спорта (плавание и т. п.), частые контакты с водой (мойка автомобиля и т. п.)	Подводное плавание (без использования кислородных баллонов)	Подводное плавание (с использованием кислородных баллонов)	Работа головки под водой и работа головки с каплями воды на ней
Тип						
Водопроницаемые	Часы без маркировки WATER RESISTANT на задней крышке корпуса.	×	×	×	×	×
Водонепроницаемые для повседневного использования	Часы с маркировкой WATER RESISTANT на задней крышке корпуса.	○	×	×	×	×
Усиленная водонепроницаемость класса I для повседневного использования	Часы с маркировкой 50M (5БАР) на задней крышке или на лицевой части циферблата и с маркировкой WATER RESISTANT на задней крышке корпуса часов.	○	○	×	×	×
Усиленная водонепроницаемость класса II для повседневного использования	Часы с маркировкой 100M (10БАР), 150M (15БАР), 200M (20БАР) на задней крышке или на лицевой части циферблата и с маркировкой WATER RESISTANT на задней крышке корпуса часов.	○	○	○	×	×

* Рекомендуется использовать часы бережно, следуя приведенным выше инструкциям по эксплуатации. Перед началом использования проверьте наличие маркировки о водонепроницаемости на лицевой стороне циферблата или на задней крышке корпуса часов.



- ① Часы с водонепроницаемостью для повседневного использования 30 М (3 бар) могут использоваться во время умывания и т. п., но не могут использоваться в условиях, при которых они будут погружаться в воду.
- ② Часы с усиленной водонепроницаемостью для повседневного использования класса I 50 М (5 бар) могут использоваться во время плавания и т. п., но не могут использоваться во время ныряния или подводного плавания.
- ③ Часы с усиленной водонепроницаемостью для повседневного использования класса II 100 М или 200 М (10 или 20 бар) могут использоваться во время ныряния или подводного плавания, но не могут использоваться во время подводного плавания с кислородным баллоном или выполнения водолазных работ с автономными дыхательными аппаратами на гелии.



- ④ При эксплуатации часов головка должна находиться в утопленном (нормальном) положении. Если головка относится к типу завинчивающихся, то она должна быть плотно завинчена.
- ⑤ Не используйте головку под водой или если на часах имеется влага. Вода может проникнуть внутрь корпуса часов и нарушить их герметичность.
- ⑥ Если Ваши часы не являются водонепроницаемыми, то не допускайте попадания на них водяных брызг (во время умывания, в дождливую погоду и т. д.), а также запотевания. При попадании на часы воды или при запотевании удалите влагу с помощью сухой мягкой ткани.
- ⑦ Даже если Ваши часы, предназначенные для повседневного использования, обладают водонепроницаемостью, не допускайте воздействия на них сильной струи воды. При превышении допустимого уровня давления воды может быть нарушена герметичность часов.
- ⑧ При попадании на Ваши водонепроницаемые часы, предназначенные для повседневного использования, морской воды, стряхните воду и протрите корпус насухо, чтобы не допустить возникновения коррозии или иных негативных последствий.
- ⑨ Внутри корпуса часов содержится небольшое количество влаги. Поэтому когда температура окружающего воздуха ниже температуры воздуха внутри корпуса часов, на внутренней поверхности стекла может образовываться запотевание. Если запотевание носит временный характер, то это не наносит вреда часам. Однако если запотевание остается на стекле продолжительное время или если в часы попала вода, проконсультируйтесь по месту приобретения часов и не оставляйте эту проблему без внимания.

(2) Ударопрочность

- ① Снимайте часы во время занятий энергичными видами спорта, однако, занятие такими видами спорта, как гольф и т. д., не окажет негативного воздействия на состояние часов.
- ② Избегайте сильного удара типа падения часов на пол.

**(3) Воздействие магнитных полей**

- ① Запрещается подвергать часы воздействию сильных магнитных полей в течение длительного периода времени, поскольку компоненты часов могут намагнититься, что приведёт к нарушению работы часов. Соблюдайте осторожность.
- ② Под воздействием магнитного поля часы могут временно спешить или отставать. Точность показаний часов будет восстановлена, если устранить воздействие магнитного поля на часы. В таком случае повторно установите время.

(4) Вибрация

Часы могут потерять точность, если будут подвержены сильной вибрации, например, вызываемой поездкой на мотоцикле, использованием отбойного молотка, цепной пилы и т. д.

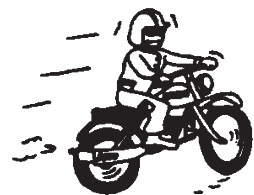
**(5) Температура**

Часы могут идти неправильно или остановиться при температурах ниже или выше нормального диапазона (5°C – 35°C).



Не пользуйтесь часами при высокой температуре (например, в сауне). Часы могут нагреваться и вызывать ожоги.

(6) Химические вещества, газы и т.п.

Следует соблюдать максимальную осторожность при контакте с газами, ртутью, химическими веществами (разбавителем для краски, бензином, различными растворителями, моющими средствами, содержащими такие вещества, клеями, красками, лекарственными препаратами, парфюмерией, косметикой и пр.) и т.п. Эти вещества могут изменить цвет корпуса часов, браслета/ремешка и циферблата. Возможны также изменение цвета, деформация и повреждение полимерных компонентов.

(7) Дополнительные детали



Не давайте шпильки браслета/ремешка и другие мелкие детали детям. В случае проглатывания мелкой детали немедленно обратитесь к врачу.

(8) Аллергические реакции



Боли после контакта с браслетом на коже появляется сыпь или раздражение, прекратите носить часы и незамедлительно обратитесь к врачу.

(9) Люминесцентное покрытие

На стрелках и кольце часов имеется люминесцентное покрытие. Оно выполнено из безопасной нерадиоактивной краски, накапливающей солнечный и искусственный свет и отдающей его в темноте. Отдавая накопленный свет, покрытие постепенно становится более тусклым. Количество отдаваемого света и время свечения зависят от различных факторов: формы стекла, толщины слоя краски, уровня яркости окружающей среды, расстояния от часов до источника света и степени поглощения света. Помните, что если накоплено немного света, часы будут светиться слабо или недолго.

(10) Водонепроницаемый браслет

В некоторых моделях используются кожаные и нейлоновые ремешки, подвергнутые специальной обработке для защиты от потоотделения и воздействия воды. Свойство водонепроницаемости данного браслета может быть потеряно в зависимости от периода и условий эксплуатации.

◆ ОПРЕДЕЛЕНИЕ НОМЕРА КАЛИБРА

Проверьте номер калибра Ваших часов по номеру модели часов или коду корпуса на задней крышке корпуса часов.

1. Поиск по 10-значному номеру модели

Проверьте 10-значный номер модели на гарантийном талоне, прилагаемом в комплекте поставки часов. Вы также можете найти номер на этикетке изделия, прикрепленной к часам. Второй и третий знак номера указывают номер калибра Ваших часов.

Пример: Если номер модели представляет собой “CUB8A002B0”, то номер калибра — “UB”.

2. Поиск по коду корпуса

Найдите код корпуса на задней крышке корпуса Ваших часов.

А: Если код корпуса шестизначный, первые две цифры соответствуют номеру калибра.

В: Если код корпуса 8- или 9-значный, первые три цифры соответствуют номеру механизма. Ниже приводится таблица соответствий номеров калибра и номеров механизма.

Пример А

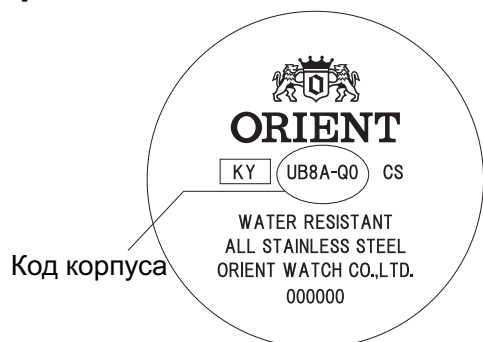

Пример В

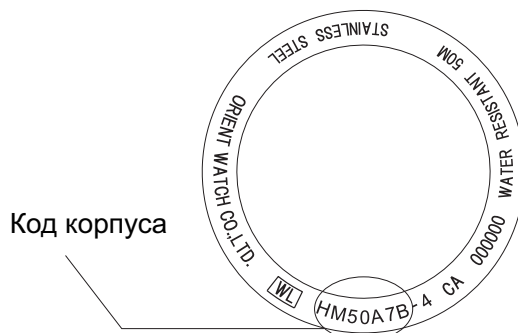

Пример А: Если код корпуса “UB8A-Q0”, то номер калибра — “UB”.

Пример В: Если код корпуса “HM50A7B-4”, то номер механизма – “HM5”. В таблице этому номеру будет соответствовать номер калибра “UB”.

- * В зависимости от характеристик часов расположение кода корпуса может отличаться, его знаки могут иметь маленький размер и быть трудно различимыми.
- * Рисунки и иллюстрации в данной инструкции могут отличаться от реального вида Ваших часов, однако функции и рабочие процедуры остаются неизменными.

◆ ТЕХНИЧЕСКИЕ ХАРАКТЕРИСТИКИ

(1) Частота кварца 32,768 Гц (частота в секунду)

(2) Приводной механизм: шаговый двигатель

<Модель с двумя стрелками>

Калибр		Отставание/ опережение (в месяц)	Рабочий диапазон температур от	Кнопка сброса	Батарейка	Срок службы батарейки (новая батарейка)
BF	J50	±15Сек.	-10°C~+60°C	○	SR512SW (MAXELL, SEIZAIKEN) 1 шт.	Приблиз. 2 года
RB	J90	±20Сек.	-5°C~+50°C	○	SR521SW (SEIZAIKEN) 1 шт.	Приблиз. 3 года Некоторые другие модели, 2 года
SM	H20	±15Сек.	-10°C~+60°C	○	SR416SW (MAXELL) 1 шт.	Приблиз. 3 года
TN	F00	±15Сек.	-5°C~+60°C	○	SR521SW (SEIZAIKEN, SONY) 1 шт.	Приблиз. 2 года
UA	HM0	±20Сек.	-5°C~+50°C	○	SR516SW (SEIZAIKEN) 1 шт.	Приблиз. 3 года

<Модель с тремя стрелками>

Калибр		Отставание/ опережение (в месяц)	Рабочий диапазон температур от	Дополнительные функции			Батарейка	Срок службы батарейки (новая батарейка)
				Кнопка сброса	Установка секунд	Индикатор заряда батарейки		
QB	HY5	±20Сек.	-5°C~+50°C	○	○	-	SR621SW (SEIZAIKEN) 1 шт.	Приблиз. 3 года
QC	RH5	±20Сек.	-5°C~+50°C	○	○	-	SR626SW (MAXELL, PANASONIC, SONY) 1 шт.	Приблиз. 4 года
QW	B05	±20Сек.	-5°C~+50°C	○	○	-	SR621SW (SEIZAIKEN, PANASONIC, SONY) 1 шт.	Приблиз. 2 года
RP	H25	±15Сек.	-10°C~+60°C	○	○	○	SR421SW (MAXELL) 1 шт.	Приблиз. 2 года
TE	F05	±15Сек.	-5°C~+60°C	○	○	-	SR521SW (SEIZAIKEN, SONY) 1 шт.	Приблиз. 2 года
UB	HM5	±20Сек.	-5°C~+50°C	○	○	-	SR521SW (SEIZAIKEN) 1 шт.	Приблиз. 2 года
UC	HQ5	±15Сек.	-10°C~+60°C	○	○	○	SR621SW (SEIZAIKEN) 1 шт.	Приблиз. 3 года Некоторые другие модели, 2 года

* При ношении на руке при температуре воздуха от 5°C до 35°C

Технические характеристики могут быть изменены без предварительного уведомления в связи с модернизацией изделия.

◆ НАЗВАНИЯ И НАЗНАЧЕНИЕ КОМПОНЕНТОВ

- A: Часовая стрелка
- B: Минутная стрелка
- C: Секундная стрелка
- D: Головка
- E: Циферблат

<Модель с двумя стрелками>

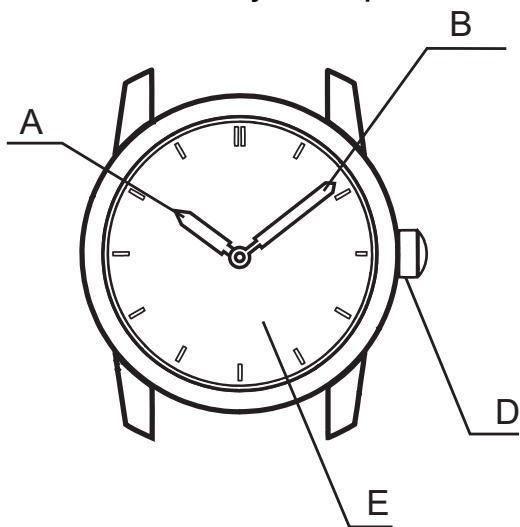

<Модель с тремя стрелками>

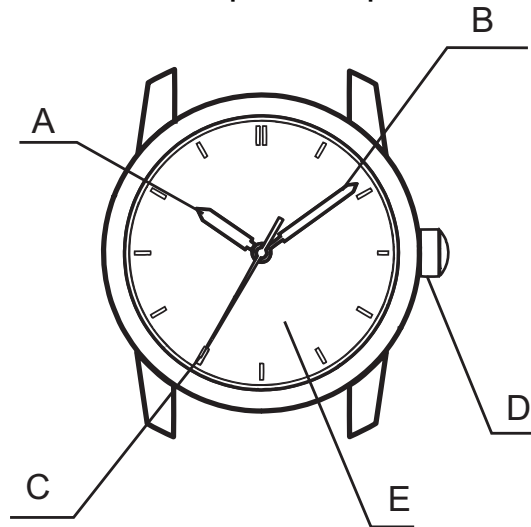

* Положение головки на некоторых моделях может отличаться.

◆ МОДЕЛИ С ЗАВИНЧИВАЮЩЕЙСЯ ГОЛОВКОЙ

В некоторых моделях Вы не сможете вытянуть головку, не выкрутив ее (модели с завинчивающейся головкой).

Для эксплуатации часов данного типа:

- (1) Перед установкой времени поверните головку против часовой стрелки, чтобы разблокировать винт.
- (2) Установив время, нажмите на головку и поверните ее по часовой стрелке до упора, чтобы заблокировать винт.

◆ УСТАНОВКА ВРЕМЕНИ

- (1) Когда секундная стрелка достигнет положения 0 секунд (12 часов), вытяните головку.

Секундная стрелка остановится.

* Если часы оснащены только двумя стрелками, головку можно вытянуть в любой момент, поскольку секундная стрелка отсутствует.

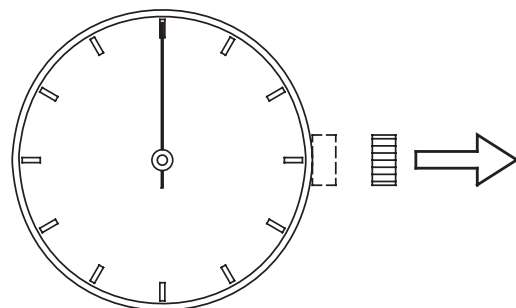

- (2) Поворачивая головку, установите время.

Чтобы установить точное время, установите минутную стрелку на 4-5 минут позже нужного времени, а затем переместите ее назад на правильное значение.



- (3) Нажмите на головку, чтобы перевести ее в исходное (незавинченное) положение.

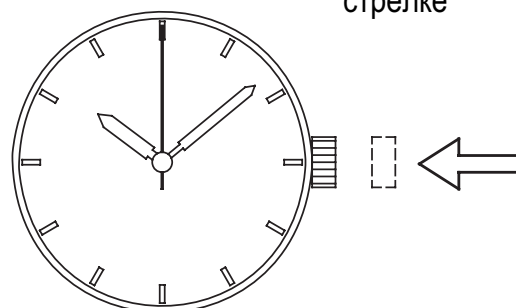

◆ ИСПОЛЬЗОВАНИЕ ВРАЩАЮЩЕГОСЯ КОЛЬЦА ИНДИКАТОРА

Обратите внимание, что некоторые модели оснащены вращающимся кольцом индикатора, которое следует использовать надлежащим образом.

Поверните кольцо таким образом, чтобы совместить метку ∇ с минутной стрелкой.

При прохождении определенного времени

Вы можете измерить истекшее время по расстоянию между минутной стрелкой

и цифрами на вращающемся кольце

индикатора. Вы также можете установить

метку ∇ на желаемое время, чтобы

напоминать себе, сколько времени остается до условленного времени.

Вращающееся кольцо

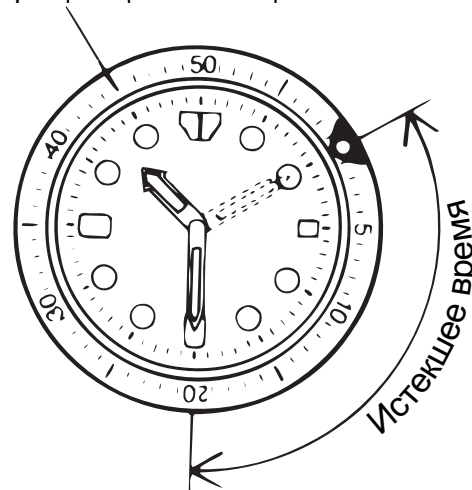

Кольцо не может поворачиваться в противоположном направлении, поскольку оно оснащено защитным механизмом, предназначенным для защиты от ошибочной операции в результате приложения силы или удара. Цифры на вращающемся кольце также могут упростить считывание текущего времени.

- * В зависимости от конструкции защита от поворота в обратном направлении и 1-минутный “щелчок” на некоторых моделях отсутствует.

АНАЛОГОВЫЕ КВАРЦЕВЫЕ ЧАСЫ С ИНДИКАТОРОМ ДНЯ НЕДЕЛИ И ДАТЫ

ИНСТРУКЦИЯ ПО ЭКСПЛУАТАЦИИ

Благодарим Вас за то, что Вы выбрали наше изделие! Для длительного и эффективного пользования изделием прочитайте данную инструкцию и ознакомьтесь с условиями гарантии.

Сохраните эту инструкцию для использования в дальнейшем.

◆ МЕРЫ ПРЕДОСТОРОЖНОСТИ

Строго соблюдайте приведенные ниже инструкции для предотвращения любого ущерба здоровью и повреждения Вашего имущества и имущества других лиц.







... Данный символ означает **возможность летального исхода или серьезных травм в случае**, если данный продукт будет использоваться любым способом, отличным от приведенных инструкций.



... Данный символ означает **возможность серьезных травм или материального ущерба только в том случае**, если данный продукт будет использоваться любым иным способом, отличным от приведенных инструкций.

◆ ПРИ ОБРАЩЕНИИ С ЧАСАМИ

(1) Водонепроницаемость

Условия эксплуатации		Воздействие небольших количеств воды (умывание, дождь и т. д.)	Водные виды спорта (плавание и т. п.), частые контакты с водой (мойка автомобиля и т. п.)	Подводное плавание (без использования кислородных баллонов)	Подводное плавание (с использованием кислородных баллонов)	Работа головки под водой и работа головки с каплями воды на ней
Тип						
Водопроницаемые	Часы без маркировки WATER RESISTANT на задней крышке корпуса.	×	×	×	×	×
Водонепроницаемые для повседневного использования	Часы с маркировкой WATER RESISTANT на задней крышке корпуса.	○	×	×	×	×
Усиленная водонепроницаемость класса I для повседневного использования	Часы с маркировкой 50M (5БАР) на задней крышке или на лицевой части циферблата и с маркировкой WATER RESISTANT на задней крышке корпуса часов.	○	○	×	×	×
Усиленная водонепроницаемость класса II для повседневного использования	Часы с маркировкой 100M (10БАР), 150M (15БАР), 200M (20БАР) на задней крышке или на лицевой части циферблата и с маркировкой WATER RESISTANT на задней крышке корпуса часов.	○	○	○	×	×

* Рекомендуется использовать часы бережно, следуя приведенным выше инструкциям по эксплуатации. Перед началом использования проверьте наличие маркировки о водонепроницаемости на лицевой стороне циферблата или на задней крышке корпуса часов.



- ① Часы с водонепроницаемостью для повседневного использования 30 М (3 бар) могут использоваться во время умывания и т. п., но не могут использоваться в условиях, при которых они будут погружаться в воду.
- ② Часы с усиленной водонепроницаемостью для повседневного использования класса I 50 М (5 бар) могут использоваться во время плавания и т. п., но не могут использоваться во время ныряния или подводного плавания.
- ③ Часы с усиленной водонепроницаемостью для повседневного использования класса II 100 М или 200 М (10 или 20 бар) могут использоваться во время ныряния или подводного плавания, но не могут использоваться во время подводного плавания с кислородным баллоном или выполнения водолазных работ с автономными дыхательными аппаратами на гелии.



- ④ При эксплуатации часов головка должна находиться в утопленном (нормальном) положении. Если головка относится к типу закручивающихся, то она должна быть плотно закручена.
- ⑤ Не используйте головку под водой или если на часах имеется влага. Вода может проникнуть внутрь корпуса часов и нарушить их герметичность.
- ⑥ Если Ваши часы не являются водонепроницаемыми, то не допускайте попадания на них водяных брызг (во время умывания, в дождливую погоду и т. д.), а также запотевания. При попадании на часы воды или при запотевании удалите влагу с помощью сухой мягкой ткани.
- ⑦ Даже если Ваши часы, предназначенные для повседневного использования, обладают водонепроницаемостью, не допускайте воздействия на них сильной струи воды. При превышении допустимого уровня давления воды может быть нарушена герметичность часов.
- ⑧ При попадании на Ваши водонепроницаемые часы, предназначенные для повседневного использования, морской воды, стряхните воду и протрите корпус насухо, чтобы не допустить возникновения коррозии или иных негативных последствий.
- ⑨ Внутри корпуса часов содержится небольшое количество влаги. Поэтому когда температура окружающего воздуха ниже температуры воздуха внутри корпуса часов, на внутренней поверхности стекла может образовываться запотевание. Если запотевание носит временный характер, то это не наносит вреда часам. Однако если запотевание остается на стекле продолжительное время или если в часы попала вода, проконсультируйтесь по месту приобретения часов и не оставляйте эту проблему без внимания.

(2) Ударопрочность

- ① Снимайте часы во время занятий энергичными видами спорта, однако, занятие такими видами спорта, как гольф и т. д., не окажет негативного воздействия на состояние часов.
- ② Избегайте сильного удара типа падения часов на пол.



(3) Воздействие магнитных полей

- ① Запрещается подвергать часы воздействию сильных магнитных полей в течение длительного периода времени, поскольку компоненты часов могут намагнититься, что приведёт к нарушению работы часов. Соблюдайте осторожность.
- ② Под воздействием магнитного поля часы могут временно спешить или отставать. Точность показаний часов будет восстановлена, если устранить воздействие магнитного поля на часы. В таком случае повторно установите время.

(4) Вибрация

Часы могут потерять точность, если будут подвержены сильной вибрации, например, вызываемой поездкой на мотоцикле, использованием отбойного молотка, цепной пилы и т. д.

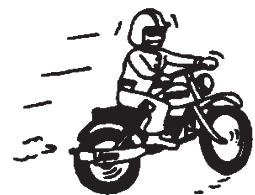

(5) Температура

Часы могут идти неправильно или остановиться при температурах ниже или выше нормального диапазона (5°C – 35°C).



Не пользуйтесь часами при высокой температуре (например, в сауне). Часы могут нагреваться и вызывать ожоги.

(6) Химические вещества, газы и т.п.

Следует соблюдать максимальную осторожность при контакте с газами, ртутью, химическими веществами (разбавителем для краски, бензином, различными растворителями, моющими средствами, содержащими такие вещества, клеями, красками, лекарственными препаратами, парфюмерией, косметикой и пр.) и т.п. Эти вещества могут изменить цвет корпуса часов, браслета/ремешка и циферблата. Возможны также изменение цвета, деформация и повреждение полимерных компонентов.

(7) Дополнительные детали



Не давайте шпильки браслета/ремешка и другие мелкие детали детям. В случае проглатывания мелкой детали немедленно обратитесь к врачу.

(8) Аллергические реакции



Боли после контакта с браслетом на коже появляется сыпь или раздражение, прекратите носить часы и незамедлительно обратитесь к врачу.

(9) Люминесцентное покрытие

На стрелках и кольце часов имеется люминесцентное покрытие. Оно выполнено из безопасной нерадиоактивной краски, накапливающей солнечный и искусственный свет и отдающей его в темноте. Отдавая накопленный свет, покрытие постепенно становится более тусклым. Количество отдаваемого света и время свечения зависят от различных факторов: формы стекла, толщины слоя краски, уровня яркости окружающей среды, расстояния от часов до источника света и степени поглощения света. Помните, что если накоплено немного света, часы будут светиться слабо или недолго.

(10) Водонепроницаемый браслет

В некоторых моделях используются кожаные и нейлоновые ремешки, подвергнутые специальной обработке для защиты от потоотделения и воздействия воды. Свойство водонепроницаемости данного браслета может быть потеряно в зависимости от периода и условий эксплуатации.

◆ ОПРЕДЕЛЕНИЕ НОМЕРА КАЛИБРА

Проверьте номер калибра Ваших часов по номеру модели часов или коду корпуса на задней крышке корпуса часов.

1. Поиск по 10-значному номеру модели

Проверьте 10-значный номер модели на гарантийном талоне, прилагаемом в комплекте поставки часов. Вы также можете найти номер на этикетке изделия, прикрепленной к часам. Второй и третий знак номера указывают номер калибра Ваших часов.

Пример: Если номер модели представляет собой “CUNA5007B0”, то номер калибра — “UN”.

2. Поиск по коду корпуса

Найдите код корпуса на задней крышке корпуса Ваших часов. Первые две цифры соответствуют номеру калибра.

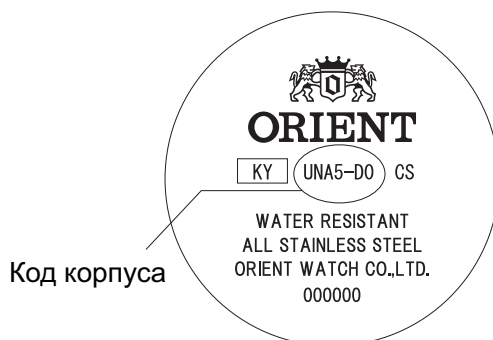

Пример: Если код корпуса “UNA5-D0”, то номер калибра — “UN”.

- * В зависимости от характеристик часов расположение кода корпуса может отличаться, его знаки могут иметь маленький размер и быть трудно различимыми.
- * Рисунки и иллюстрации в данной инструкции могут отличаться от реального вида Ваших часов, однако функции и рабочие процедуры остаются неизменными.

◆ SPECIFICATIONS

(1) Quartz frequency: 32,768 Hz (One-second frequency)

(2) Drive method: Step motor

< Модель с тремя стрелками и индикатором даты >

Caliber		Отставание/ опережение (в месяц)	Рабочий диапазон температур от	Дополнительные функции				Батарейка	Срок службы батарейки (новая батарейка)
				Кнопка сброса	Управляемая секундная стрелка	Функция предупреждения о малом заряде батарейки	Функция перехода даты		
SZ	HE7	±20Сек.	-5°C~+50°C	○	○	-	○	SR621SW (SEIZAIKEN) 1 шт.	Приблиз. 3 года Некоторые другие модели, 2 года
UN	HT7	±15Сек.	-10°C~+60°C	○	○	○	○	SR920SW (SEIZAIKEN) 1 шт.	Приблиз. 5 года

< Модель с тремя стрелками и индикатором даты и дня недели >

Caliber		Отставание/ опережение (в месяц)	Рабочий диапазон температур от	Дополнительные функции					Батарейка	Срок службы батарейки (новая батарейка)
				Кнопка сброса	Управляемая секундная стрелка	Функция предупреждения о малом заряде батарейки	Функция перехода даты	Функция перехода дня недели		
UG	HS9	±15Сек. Некоторые другие модели, ±20Сек.	-10°C~+60°C Некоторые другие модели, -5°C~+50°C	○	○	○	○	○	SR920SW (SEIZAIKEN) 1 шт.	Приблиз. 5 года Некоторые другие модели, 3 года
UQ	HE9	±20Сек.	-5°C~+50°C	○	○	-	○	○	SR621SW (SEIZAIKEN) 1 шт.	Приблиз. 3 года Некоторые другие модели, 2 года

* При ношении на руке при температуре воздуха от 5°C до 35°C

Технические характеристики могут быть изменены без предварительного уведомления в связи с модернизацией изделия.

◆ НАЗВАНИЯ И НАЗНАЧЕНИЕ КОМПОНЕНТОВ

A: Часовая стрелка
B: Минутная стрелка
C: Секундная стрелка
D: Головка

E: Циферблат
F: Дата
G: День недели

<С индикатором даты>

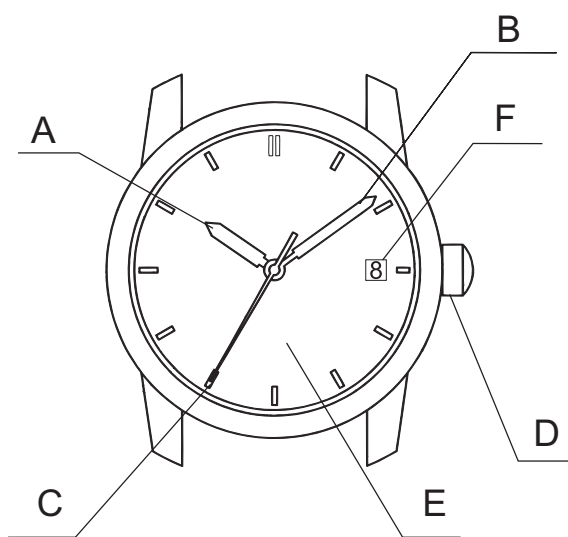

<С индикатором даты и дня недели>

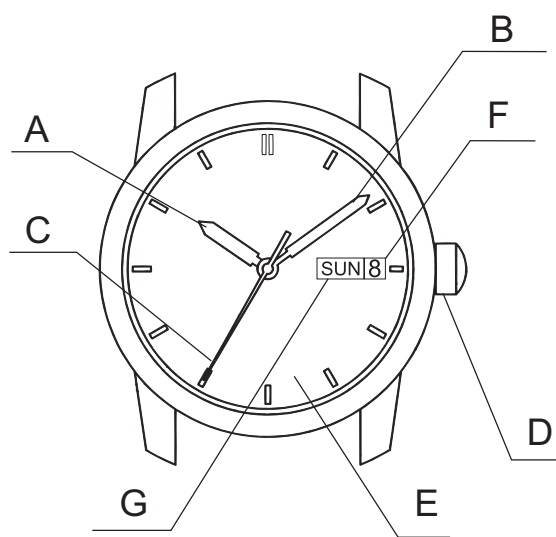

* Расположение головки, индикатора даты и дня недели и др. на разных моделях часов могут отличаться.

◆ МОДЕЛИ С ЗАВИНЧИВАЮЩЕЙСЯ ГОЛОВКОЙ

В некоторых моделях Вы не сможете вытянуть головку, не выкрутив ее (модели с завинчивающейся головкой).

Для эксплуатации часов данного типа:

- (1) Перед установкой времени или даты поверните головку против часовой стрелки, чтобы разблокировать винт.
- (2) Установив время или дату, нажмите на головку и поверните ее по часовой стрелке до упора, чтобы заблокировать винт.

◆ УСТАНОВКА ВРЕМЕНИ

(1) Когда секундная стрелка достигнет положения 0 секунд (12 часов), вытяните головку до второго щелчка. Секундная стрелка остановится.

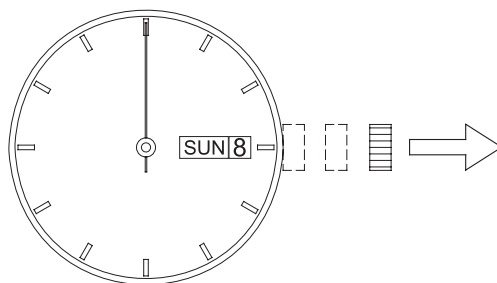

(2) Поворачивая головку, установите время. Чтобы установить точное время, установите минутную стрелку на 4-5 минут позже нужного времени, а затем переместите ее назад на правильное значение.

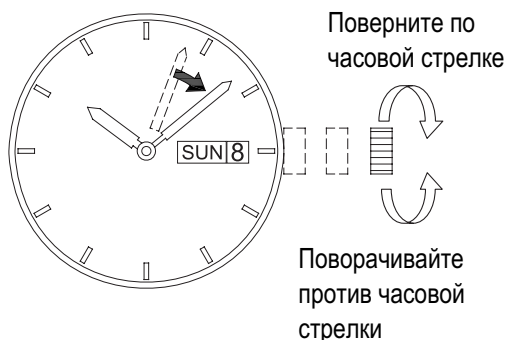

* Поскольку дата меняется в полночь, постарайтесь при установке времени не спутать a.m. и p.m..

(3) Нажмите на головку, чтобы перевести ее в исходное (незавинченное) положение.

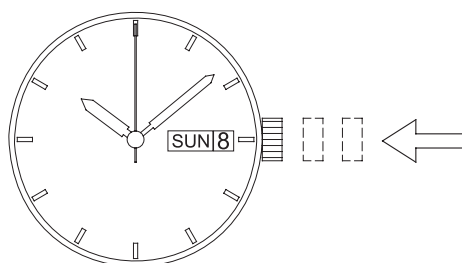

◆ УСТАНОВКА КАЛЕНДАРЯ

(1) Вытяните головку до первого щелчка. На данных часах головку можно выдвигать до первого и второго щелчка.

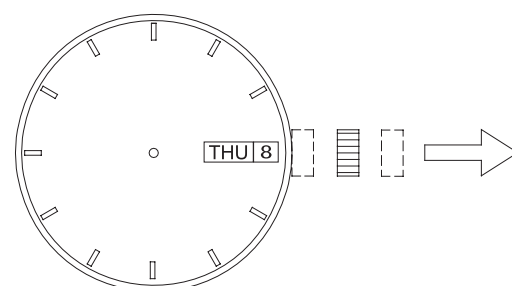

(2) Поворачивая головку, установите текущую дату и день недели.
 Подробнее о том, как поворачивать головку, см. в таблице ниже.

	Корректировка даты	Корректировка дня недели
Часы с индикатором даты	Поверните по часовой стрелке	
Часы с индикатором даты и дня недели	Поворачивайте против часовой стрелки	Поверните по часовой стрелке



Не изменяйте установки календаря, когда стрелки находятся в одном из нижеуказанных сегментов циферблата. В противном случае установки могут измениться неправильно. Если необходимо изменить настройки календаря в данный временной промежуток, сначала переведите стрелки в любую область циферблата, кроме указанных сегментов, затем выполните настройки и снова установите правильное время.

- Модели с индикатором даты ... С 8:00 p.m. (20:00) до 2:00 a.m. (2:00)
- Модели с индикатором даты и дня недели ... С 8:00 p.m. (20:00) до 5:00:00 a.m. (5:00)

* День недели может отображаться на двух языках (в зависимости от характеристик конкретной модели может быть доступен только один язык). Выберите язык.

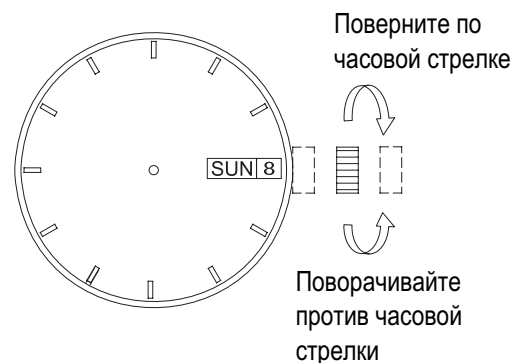

(3) Нажмите на головку, чтобы перевести ее в исходное (незавинченное) положение.

* Коррекция даты в конце месяца:
 Если в месяце 30 дней или меньше, необходимо корректировать дату. В этом случае установите дату на [1-е число] следующего месяца.

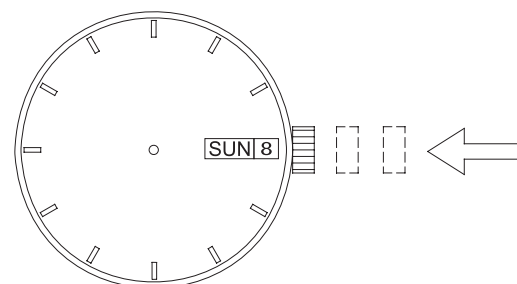

◆ ИСПОЛЬЗОВАНИЕ ВРАЩАЮЩЕГОСЯ КОЛЬЦА ИНДИКАТОРА

Обратите внимание, что некоторые модели оснащены вращающимся кольцом индикатора, которое следует использовать надлежащим образом. Поверните кольцо таким образом, чтобы совместить метку ∇ с минутной стрелкой. При прохождении определенного времени Вы можете измерить истекшее время по расстоянию между минутной стрелкой и цифрами на вращающемся кольце индикатора. Вы также можете установить метку ∇ на желаемое время, чтобы напоминать себе, сколько времени остается до условленного времени.

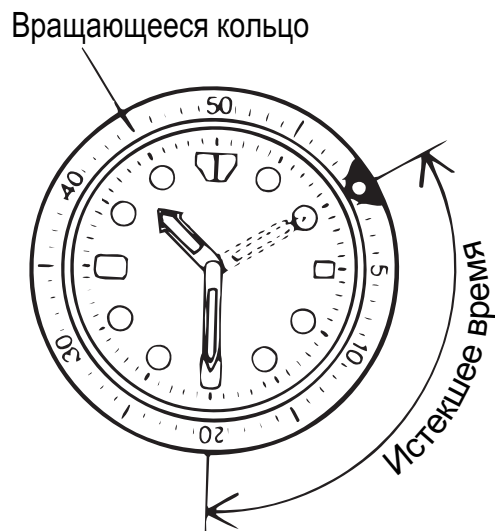

Кольцо не может поворачиваться в противоположном направлении, поскольку оно оснащено защитным механизмом, предназначенным для защиты от ошибочной операции в результате приложения силы или удара. Цифры на вращающемся кольце также могут упростить считывание текущего времени.

- * В зависимости от конструкции защита от поворота в обратном направлении и 1-минутный “щелчок” на некоторых моделях отсутствует.

РУССКИЙ

Хронограф <KFA (TD)>

Руководство по эксплуатации

Благодарим Вас за приобретение нашего изделия. Для обеспечения длительного использования и оптимальной производительности, пожалуйста, внимательно прочтите данную инструкцию по эксплуатации и ознакомьтесь со сроками гарантии.

Пожалуйста, храните данную инструкцию по эксплуатации в доступном месте и обращайтесь к ней в случае необходимости.

◆ **Функция**

- **Время/Календарь**
- **Звуковой сигнал**
Звуковой сигнал может быть установлен через каждую 1 минуту в течение ближайших 12 часов.
- **Секундомер**
Секундомер может отсчитывать до 60 минут с шагом в 1/5 секунды.

◆ **Технические характеристики**

- (1) Частота кварцевого генератора
32,768 Гц (Гц=Колебаний в секунду)
 - (2) Точность хода (при нормальной температуре)
Среднемесячный уровень: ±20 сек.
Точность звукового сигнала: ±1 minute.
 - (3) Рабочий диапазон температур
-5 °C ±50 °C
 - (4) Система привода
Шаговый электродвигатель
 - (5) Батарейка
Батарейка из оксида серебра SR927W
 - (6) Срок службы батарейки
Приблизительно 3 года после установки в случае, если звуковой сигнал используется один раз (в течение 20 секунд) и секундомер в течение 2 часов в сутки.
 - (7) ИС (Интегральная схема)
COMOS-1C; 1 штука
- * Приведенные выше технические характеристики могут быть изменены с целью улучшения без дополнительного уведомления.

◆ Наименования и функции отдельных компонентов

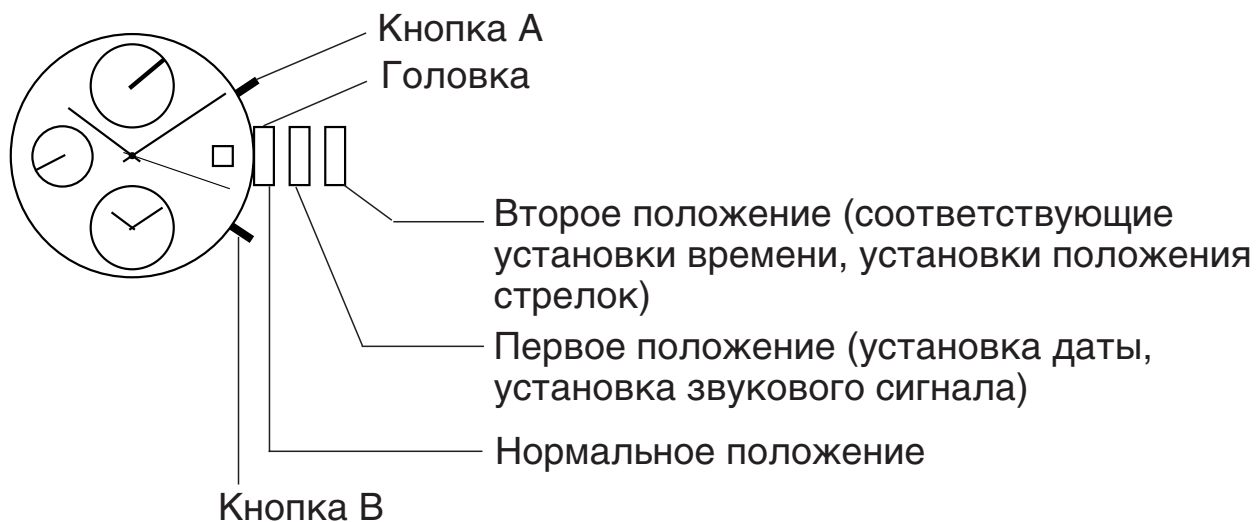

- * Некоторые головки и кнопки поставляются с механизмом против развинчивания.
- * В последующем описании для компонента, не требующего объяснения, слово стрелки будет пропущено.

◆ Установка времени / Установка 0-го положения стрелок секундомера (Стрелки основных часов / Мини-часов звукового сигнала / Секундомера)

Как установка времени в часах (основные часы и мини-часы звукового сигнала), так и установка 0-го положения секундных стрелок осуществляются во втором положении головки. Поэтому, когда головка вытянута во второе положение для установки времени и т.д., проверьте и подтвердите или переустановите три следующих пункта, а затем нажмите головку обратно.

- Время основных часов
- Время мини-часов звукового сигнала
- 0-е положение стрелок секундомера (2 стрелки)

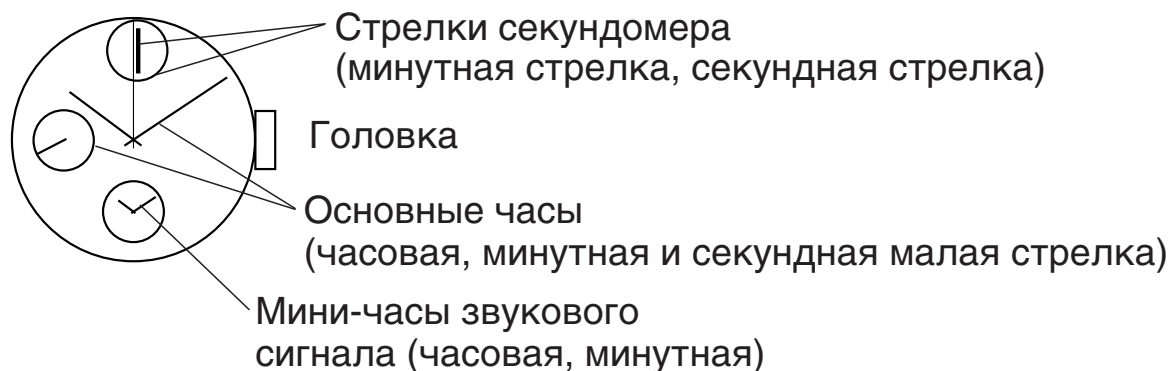

[Установка времени (основные часы и мини-часы звукового сигнала)]

- ① Вытяните головку во второе положение. После этого секундная малая-стрелка остановится. Остановите секундную малую стрелку в положении 12 часов.

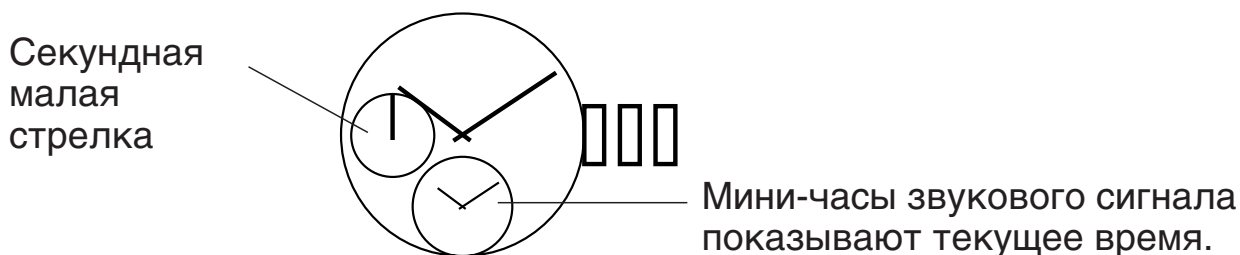

- * Секундомер будет переустановлен принудительно, если вышеупомянутое действие будет произведено во время измерения секундомера.
- * В случае, если мини-часы звукового сигнала показывают время звукового сигнала (звуковой сигнал установлен), мини-часы звукового сигнала будут ускоренно двигаться вперед и начнут показывать текущее время.

- ② Поверните головку и выполните установку времени [основных часов].

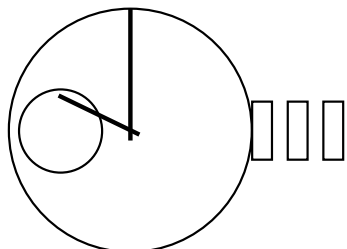

Относительно времени, которое Вы устанавливаете в данном случае, мы рекомендуем Вам устанавливать время с опережением на несколько минут. Это объясняется тем, что впоследствии Вы будете выполнять [установку времени мини-часов звукового сигнала] и затем [установку 0-го положения стрелок секундомера]. Вам нужно будет нажать головку обратно после завершения всех установок, и, таким образом, возникает необходимость установки времени на несколько минут вперед.

- * Дата изменяется в полночь, 12 часов. При установке не путайте а.т. (до полудня) и р.т. (после полудня) или наоборот.
 - * В это время передвиньте минутную стрелку на 4 ~ 5 минут вперед относительно правильного времени, верните стрелку обратно, и затем произведите установку времени для обеспечения максимальной точности.
- ③ Затем нажмите Кнопку В и выполните установку мини-часов звукового сигнала.

Устанавливайте их на то же самое время, на которое установлены основные часы ② выше.

Непрерывное нажатие Кнопки В приводит к ускоренному движению вперед.

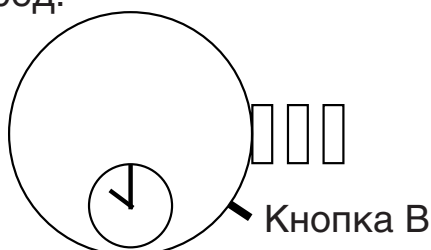

- * Мини-часы звукового сигнала не поставляются с 12-часовым выбором а.т. и р.т.

- ④ Затем выполните установку 0-го положения двух стрелок секундомера. Непрерывно нажимайте Кнопку А в течение приблизительно 2 секунд, и минутная стрелка секундомера сделает один круг. Нажмите Кнопку В и установите минутную стрелку секундомера в положение 0 минут. Непрерывное нажатие Кнопки В приводит к ускоренному движению вперед.

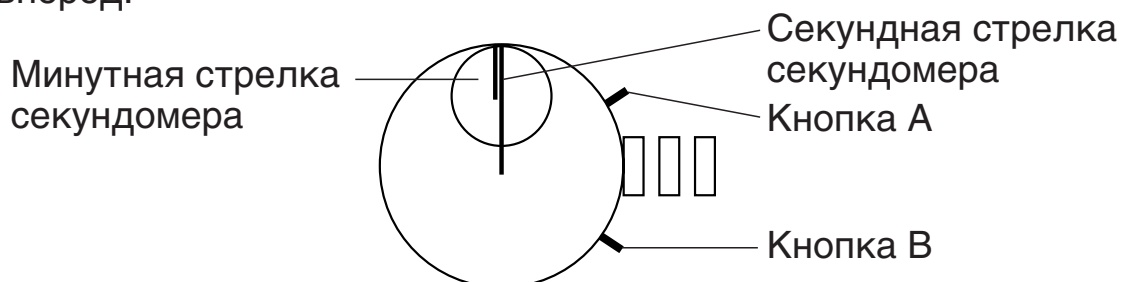

Впоследствии, если Вы продолжаете нажимать Кнопку А в течение приблизительно 2 секунд, секундная стрелка секундомера сделает один круг.

Нажмите Кнопку В и установите секундную стрелку секундомера в положение 0 минут.

Непрерывное нажатие Кнопки В приводит к ускоренному движению вперед.

- ⑤ Для переустановки того, что уже было установлено, следуйте процедурам, приведенным ниже.

↓ Непрерывное нажатие Кнопки А в течение приблизительно 2 секунд

Установка мини-часов звукового сигнала

Показывает, что мини-часы звукового сигнала повернулись на 12 часов и готовы к коррекции. Нажмите Кнопку В для установки.

↓ Непрерывное нажатие Кнопки А в течение приблизительно 2 секунд

Установка 0-го положения минутной стрелки

Показывает, что минутная стрелка секундомера обернулась один круг и готова к коррекции. Нажмите Кнопку В для установки.

↓ Непрерывное нажатие Кнопки А в течение приблизительно 2 секунд

Установка 0-го положения секундной стрелки

Показывает, что секундная стрелка секундомера обернулась один круг и готова к коррекции. Нажмите Кнопку В для установки.

↓ Непрерывное нажатие Кнопки А в течение приблизительно 2 секунд

* Вы можете переустанавливать столько раз, сколько хотите.

⑥ После завершения всех установок нажмите головку одновременно с сигналом точного времени по телефону и т.п.

* Проверьте, идентично ли время основных часов и мини-часов звукового сигнала, и, если они идентичны, нажмите головку.

[Установка даты]

- Установите дату после установки времени.
- Это делается для переустановки даты в начале следующего месяца после месяца с тридцатью и менее днями (февраль, апрель, июнь, сентябрь и ноябрь).

① Вытяните головку в первое положение.

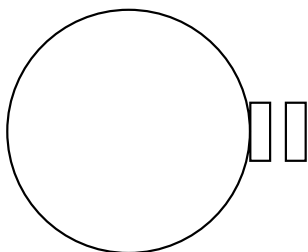

* Нажатие Кнопки В в этом состоянии приведет к установке или коррекции времени звукового сигнала, поэтому мы не рекомендуем Вам нажимать Кнопку В, если в этом нет практической необходимости.

② Поверните головку по часовой стрелке и установите дату.

* Не устанавливайте дату в период с 9:00 вечера до 1:00 утра. Если Вы установите дату в пределах этого периода времени, то дата может не измениться на следующий день. Обязательно устанавливайте дату вне пределов этого интервала.

③ После окончания установки даты нажмите головку обратно.

[Использование секундомера]

- Это секундомер со шкалой до 60 минут с разрешением в 1/5-ю секунды. Этот секундомер останавливается автоматически после прохождения 12 часов.
 - Показание снимается при помощи секундной стрелки секундомера в центре и минутной стрелки секундомера в положении 12 часов.
 - Поставляется также с функцией раздельного времени.
- Показание секундомера
Измеряйте истекшее время при помощи двух стрелок секундомера (секундной стрелки секундомера, минутной стрелки секундомера).

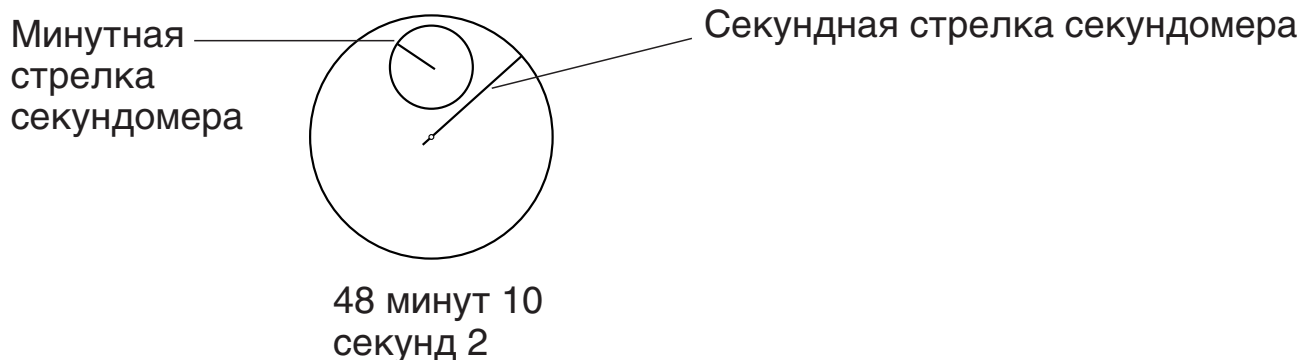

<0 положение стрелки секундомера>

- Если стрелка секундомера не возвращается в 0 положение даже при переустановке, необходимо выполнить установку 0-го положения.
- Производите установку 0-го положения одновременно с установкой времени основных часов.
Обращайтесь за справками к разделу [◆ Установка времени / Установка 0-го положения стрелок секундомера].

- Переустановка секундомера
 - Когда стрелка секундомера движется
 - ① Остановите при помощи Кнопки А
 - ② Переустановите при помощи Кнопки В

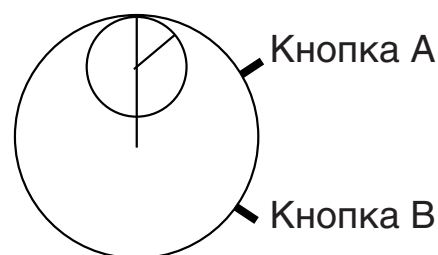

- Три случая, когда стрелка секундомера останавливается, приведены ниже.

[Секундомер остановлен]

- ① Переустановите при помощи Кнопки В

[Секундомер замеряет время с отдельным отображением]

- ① Нажатие кнопки В ускоряет движение вперед стрелки секундомера, измеряющей истекшее время.

- ② Остановите при помощи Кнопки А

- ③ Переустановите при помощи Кнопки В

[Остановлен с отдельным отображением]

- ① Нажатие Кнопки В ускоряет движение вперед и останавливает стрелку секундомера.

- ② Переустановите при помощи Кнопки В

- Обычное использование

Кнопка А → А → В
 Старт Остановка Переустановка

- Случай, когда время измеряется посредством суммирования

Кнопка А → А → А ...→ А → В
 Старт Остановка Повторный старт Остановка Переустановка

Вы можете повторять столько раз, сколько пожелаете.

- Случай, когда измеряется раздельное время

Кнопка А → В → В → А → В
 Старт Разделение Отключение разделения Остановка Переустановка

Вы можете повторять столько раз, сколько пожелаете.

- Измерение времени для двух человек

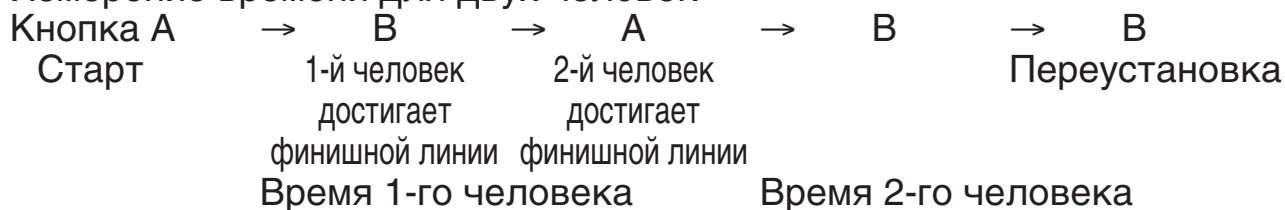

[Использование звукового сигнала (единовременный звуковой сигнал)]

- Это единовременный звуковой сигнал, который звучит только один раз в установленное время. После звучания установленное время сбрасывается.
- Вы можете установить звуковой сигнал через каждую одну минуту в течение ближайших 12 часов.

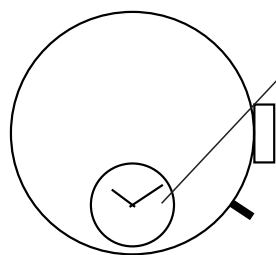

Эти мини-часы звукового сигнала показывают текущее время, когда звуковой сигнал не установлен, а когда звуковой сигнал установлен, они показывают время звукового сигнала.

<Установка времени мини-часов звукового сигнала>

Время мини-часов звукового сигнала устанавливается одновременно с временем основных часов и т.д. Обратитесь за справками к разделу [◆ Установка времени / Установка 0-го положения стрелок секундомера].

- Установка времени звукового сигнала
- ① Вытяните головку в первое положение.

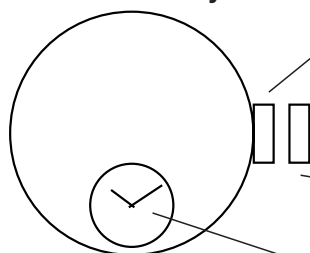

Головка

Первое положение
(установка времени звукового сигнала)

Когда звуковой сигнал установлен, время звукового сигнала остается отображенным.

- * Обратите внимание, что Вы не сможете работать с секундомером, когда головка находится в первом положении.

- ② Нажмите Кнопку В и установите время звукового сигнала. Непрерывное нажатие приводит к ускоренному движению вперед.

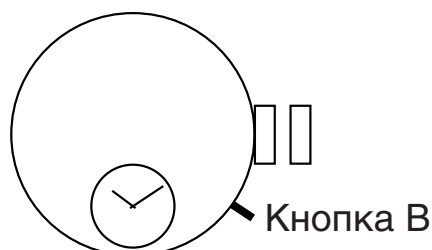

- * Если Вы перешли через желаемое для установки время, продвигайтесь дальше вперед и установите его. Когда время звукового сигнала сравнивается с текущим временем, оно войдет в режим звуковой сигнал не установлен. В это время, если Кнопка В нажата непрерывно, и достигается текущее время, стрелка, совершающая ускоренное движение, один раз остановится. Для установки времени звукового сигнала отпустите Кнопку В один раз и нажмите ее снова и установите время.
 - * Если текущее время составляет 10:08 a.m., Вы можете устанавливать время звукового сигнала вплоть до 10:07 p.m.
- ③ После окончания установки нажмите головку.
- * Не забудьте нажать обратно головку; в противном случае звуковой сигнал не будет звучать.
- Для остановки звучания звукового сигнала:
Когда наступает установленное время звукового сигнала, звуковой сигнал будет звучать в течение 20 секунд. Нажмите Кнопку А или Кнопку В, если Вы хотите остановить звучание звукового сигнала.
 - * При движении стрелки секундомера звуковой сигнал может звучать отлично от обычного звучания звукового сигнала, но это не является неисправностью. Более того, даже если задействовать секундомер (нажатием Кнопки А или Кнопки В) в то время, когда звучит звуковой сигнал, это сработает только как остановка звучания и не задействует секундомер. Вы можете задействовать его обычным способом после остановки звучания. После того, как звуковой сигнал прозвучал один раз, установленный звуковой сигнал будет автоматически сброшен.
 - Корректировка или сброс времени звукового сигнала
 - Вы желаете откорректировать установленное время звукового сигнала.
 - Вы желаете сбросить установленный звуковой сигнал.

- ① Вытяните головку в первое положение.
- ② Нажмите кнопку В, и после этого Вы можете корректировать время звукового сигнала. Непрерывное нажатие приводит к ускоренному движению вперед.
 - Для отмены звукового сигнала нажмите кнопку В и приведите в соответствие время звукового сигнала с часом / минутой текущего времени. Другой легкий путь, чтобы отменить звуковой сигнал, непрерывно нажимать Кнопку В для ускоренного движения вперед, и когда ускоренное движение вперед остановится на текущем времени, Вы можете отпустить Кнопку В.
- ③ После того, как Вы успешно произвели корректировку или сброс, нажмите головку обратно.

◆ Эксплуатация тахеометра.

(для изделия, имеющего шкалу тахеометра на циферблате)

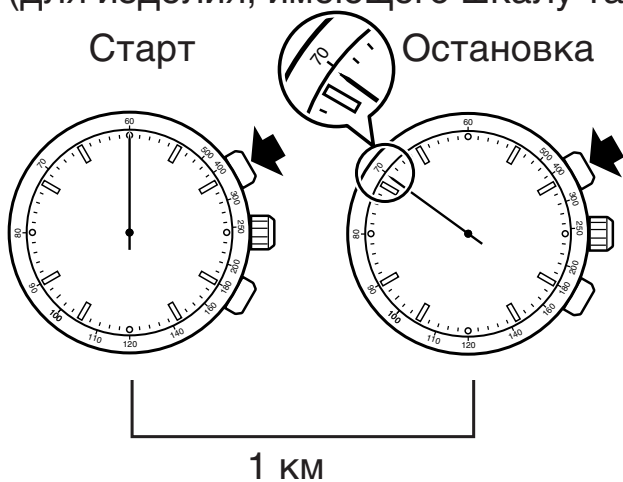



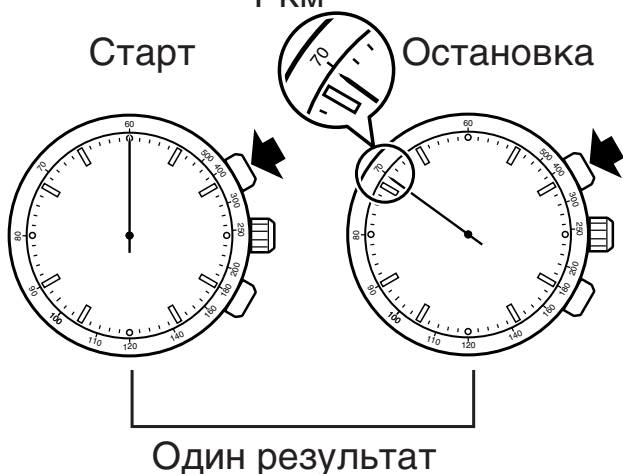

- Измерение скорости в час
 1. Измерьте время, требуемое для пробега 1 км.
 2. Прочтите показание тахеометра, которое указывает 1/5-секундная стрелка хронографа. (70 км/час)



- Измерение производительности в час
 1. Измерьте время, требуемое для производства одного изделия.
 2. Прочтите показание тахеометра, которое указывает 1/5-секундная стрелка хронографа. (70 штук/час)

◆ При обращении с часами

(1) Водупорность

<p>Условия использования</p> <p>Тип</p>	<p>Случайные брызги (мытьё лица, дождь др.)</p> 	<p>Морской спорт (плавание, парусный спорт и др.), работа при постоянном воздействии воды (рыболовство, сельское хозяйство и др.), воздействие воды, выпущенной из клапанов высокого давления и др.</p> 	<p>Водолазы без скафандра (без воздушного баллона)</p> 	<p>Водолазы с автономными дыхательными аппаратами (с воздушными баллоном)</p> 	<p>Вращение головки и кнопки часов, когда они мокрые или под водой</p> 
<p>Неводоупорные На обратной стороне часов не написано "WATER RESISTANT"</p>	<p>×</p>	<p>×</p>	<p>×</p>	<p>×</p>	<p>×</p>
<p>Водоупорные для ежедневного использования На обратной стороне часов написано "WATER RESISTANT"</p>	<p>○</p>	<p>×</p>	<p>×</p>	<p>×</p>	<p>×</p>
<p>Упрочненные водоупорные для ежедневного использования I На обратной стороне часов или на циферблате написано 50M (5BAR) и на обратной стороне "WATER RESISTANT"</p>	<p>○</p>	<p>○</p>	<p>×</p>	<p>×</p>	<p>×</p>
<p>На обратной стороне часов или на циферблате написано 100M (10 BAR) 150M (15 BAR) 200M (20 BAR) и на обратной стороне "WATER RESISTANT"</p>	<p>○</p>	<p>○</p>	<p>○</p>	<p>×</p>	<p>×</p>

* Рекомендуется использовать часы только в условиях, соответствующих указанной на циферблате или обратной стороне корпуса степени водонепроницаемости.

(2) Удар

- ① Такие легкие спортивные состязания, как гольф и т.п., не будут оказывать вредное влияние на часы, однако, в случае, когда Вы участвуете в напряженных спортивных состязаниях, непременно снимите часы с Вашего запястья.
- ② Избегайте сильного удара типа падения часов на пол.



(3) Воздействия магнетизма на часы

- ① В случае, если часы будут оставлены вблизи предметов, дающих сильные магнетические воздействия, их внутренние составные части могут намагнититься выйти из строя, что должно быть принято в учет при использовании часов.
- ② Часы под сильными магнетическими воздействиями могут временно опережать или отставать, однако они могут восстановить свои функции с первоначальной точностью, когда они будут отдалены от источника магнетических воздействий. В таком случае необходимо поставить часы на правильное время.

(4) Вибрация

- ① Часы могут опережать или отставать, когда они подвергнуты сильной вибрации при езде на мотоциклах или при использовании отбойных молотков, цепных пил, и т.д.
(В некоторых случаях потребуются проверка, регулировка и ремонт.)

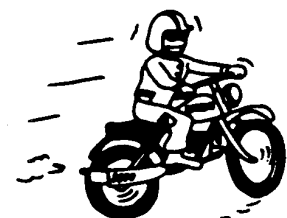

(5) Примечания к температуре

- ① В окружающей среде с температурой ниже и выше нормальных температур $<5^{\circ}\text{C}-35^{\circ}\text{C}>$, часы могут работать некачественно и останавливаться.

(6) Химикаты, газы, и т.д.

- ① Тщательно избегайте контактов часов с газами, ртутью, и химикатами (разбавителем, бензином, различными растворителями, содержащими их очистительными средствами, клеями, красками, лекарствами, духами, косметикой, и т.д.). Такие контакты могут вызывать обесцвечивание корпуса часов, ремешка для часов, и циферблата, и в случае пластмассовых деталей могут также происходить их обесцвечивание, деформация, и повреждение.

◆ ЗАМЕНА БАТАРЕЙКИ

- В данных часах имеется функция сигнала, оповещающего об окончании срока службы батарейки. Если секундная стрелка перемещается по 2 деления за один раз, замените батарейку в течение одной недели.
 - * Если разряженная батарея хранится в часах длительное время, утечка электролита из батарейки приведет к неисправности.
 - * Если малая секундная стрелка перемещается по 2 деления за один раз, звуковой сигнал не выдается даже в случае, когда он задействован. Это не является неисправностью.
- При установке новой обычной батарейки данные часы провабатают примерно два года.
 - * Батарейка в Ваших часах может разрядиться менее, чем через три года со дня покупки, поскольку на заводе-изготовителе вставлена контрольная батарейка для проверки функций и характеристики часов.
 - * Укажите, пожалуйста, батарейки, одобренные для часов фирмой Orient.
 - * Заменять батарейки следует в месте покупки или в часовом сервисном центре.
 - * Если батарейка вынута из часов, то ее следует хранить в месте, не доступном для младенцев. В случае, если младенец проглотит батарейку, обратитесь немедленно к врачу.
- Наше требование после замены батарейки
После замены батарейки требуется, чтобы Вы выполнили установку времени Ваших основных часов и мини-часов звукового сигнала, а также установку 0-го положения Вашего секундомера.
Обращайтесь за справками к разделу [◆ Установка времени / Установка 0-го положения стрелок секундомера].

МЕХАНИЧЕСКИЕ ЧАСЫ

ИНСТРУКЦИЯ ПО ЭКСПЛУАТАЦИИ

Благодарим Вас за то, что Вы выбрали наше изделие! Для длительного и эффективного пользования изделием прочитайте данную инструкцию и ознакомьтесь с условиями гарантии.

Сохраните эту инструкцию для использования в дальнейшем.

◆ МЕРЫ ПРЕДОСТОРОЖНОСТИ

Строго соблюдайте приведенные ниже инструкции для предотвращения любого ущерба здоровью и повреждения Вашего имущества и имущества других лиц.







... Данный символ означает **возможность летального исхода или серьезных травм в случае**, если данный продукт будет использоваться любым способом, отличным от приведенных инструкций.



... Данный символ означает **возможность серьезных травм или материального ущерба только в том случае**, если данный продукт будет использоваться любым иным способом, отличным от приведенных инструкций.

◆ ПРИ ОБРАЩЕНИИ С ЧАСАМИ

(1) Водонепроницаемость

Условия эксплуатации		Воздействие небольших количеств воды (умывание, дождь и т. д.)	Водные виды спорта (плавание и т. п.), частые контакты с водой (мойка автомобиля и т. п.)	Подводное плавание (без использования кислородных баллонов)	Подводное плавание (с использованием кислородных баллонов)	Работа головки под водой и работа головки с каплями воды на ней
Тип						
Водопроницаемые	Часы без маркировки WATER RESISTANT на задней крышке корпуса.	×	×	×	×	×
Водонепроницаемые для повседневного использования	Часы с маркировкой WATER RESISTANT на задней крышке корпуса.	○	×	×	×	×
Усиленная водонепроницаемость класса I для повседневного использования	Часы с маркировкой 50M (5БАР) на задней крышке или на лицевой части циферблата и с маркировкой WATER RESISTANT на задней крышке корпуса часов.	○	○	×	×	×
Усиленная водонепроницаемость класса II для повседневного использования	Часы с маркировкой 100M (10БАР), 150M (15БАР), 200M (20БАР) на задней крышке или на лицевой части циферблата и с маркировкой WATER RESISTANT на задней крышке корпуса часов.	○	○	○	×	×

* Рекомендуется использовать часы бережно, следуя приведенным выше инструкциям по эксплуатации. Перед началом использования проверьте наличие маркировки о водонепроницаемости на лицевой стороне циферблата или на задней крышке корпуса часов.



- ① Часы с водонепроницаемостью для повседневного использования 30 М (3 бар) могут использоваться во время умывания и т. п., но не могут использоваться в условиях, при которых они будут погружаться в воду.
- ② Часы с усиленной водонепроницаемостью для повседневного использования класса I 50 М (5 бар) могут использоваться во время плавания и т. п., но не могут использоваться во время ныряния или подводного плавания.
- ③ Часы с усиленной водонепроницаемостью для повседневного использования класса II 100 М или 200 М (10 или 20 бар) могут использоваться во время ныряния или подводного плавания, но не могут использоваться во время подводного плавания с кислородным баллоном или выполнения водолазных работ с автономными дыхательными аппаратами на гелии.



- ④ При эксплуатации часов головка должна находиться в утопленном (нормальном) положении. Если головка относится к типу завинчивающихся, то она должна быть плотно завинчена.
- ⑤ Не используйте головку под водой или если на часах имеется влага. Вода может проникнуть внутрь корпуса часов и нарушить их герметичность.
- ⑥ Если Ваши часы не являются водонепроницаемыми, то не допускайте попадания на них водяных брызг (во время умывания, в дождливую погоду и т. д.), а также запотевания. При попадании на часы воды или при запотевании удалите влагу с помощью сухой мягкой ткани.
- ⑦ Даже если Ваши часы, предназначенные для повседневного использования, обладают водонепроницаемостью, не допускайте воздействия на них сильной струи воды. При превышении допустимого уровня давления воды может быть нарушена герметичность часов.
- ⑧ При попадании на Ваши водонепроницаемые часы, предназначенные для повседневного использования, морской воды, стряхните воду и протрите корпус насухо, чтобы не допустить возникновения коррозии или иных негативных последствий.
- ⑨ Внутри корпуса часов содержится небольшое количество влаги. Поэтому когда температура окружающего воздуха ниже температуры воздуха внутри корпуса часов, на внутренней поверхности стекла может образовываться запотевание. Если запотевание носит временный характер, то это не наносит вреда часам. Однако если запотевание остается на стекле продолжительное время или если в часы попала вода, проконсультируйтесь по месту приобретения часов и не оставляйте эту проблему без внимания.

(2) Ударопрочность

- ① Снимайте часы во время занятий энергичными видами спорта, однако, занятие такими видами спорта, как гольф и т. д., не окажет негативного воздействия на состояние часов.
- ② Избегайте сильного удара типа падения часов на пол.



(3) Воздействие магнитных полей

- ① Запрещается подвергать часы воздействию сильных магнитных полей в течение длительного периода времени, поскольку компоненты часов могут намагнититься, что приведёт к нарушению работы часов. Соблюдайте осторожность.
- ② Под воздействием магнитного поля часы могут временно спешить или отставать. Точность показаний часов будет восстановлена, если устранить воздействие магнитного поля на часы. В таком случае повторно установите время.

(4) Вибрация

Часы могут потерять точность, если будут подвержены сильной вибрации, например, вызываемой поездкой на мотоцикле, использованием отбойного молотка, цепной пилы и т. д.

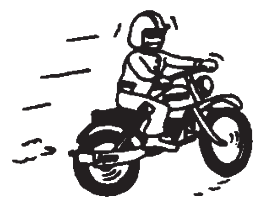

(5) Температура

Часы могут идти неправильно или остановиться при температурах ниже или выше нормального диапазона (5°C – 35°C).



Не пользуйтесь часами при высокой температуре (например, в сауне). Часы могут нагреваться и вызывать ожоги.

(6) Химические вещества, газы и т.п.

Следует соблюдать максимальную осторожность при контакте с газами, ртутью, химическими веществами (разбавителем для краски, бензином, различными растворителями, моющими средствами, содержащими такие вещества, клеями, красками, лекарственными препаратами, парфюмерией, косметикой и пр.) и т.п. Эти вещества могут изменить цвет корпуса часов, браслета/ремешка и циферблата. Возможны также изменение цвета, деформация и повреждение полимерных компонентов.

(7) Дополнительные детали



Не давайте шпильки браслета/ремешка и другие мелкие детали детям. В случае проглатывания мелкой детали немедленно обратитесь к врачу.

(8) Аллергические реакции



Боли после контакта с браслетом на коже появляется сыпь или раздражение, прекратите носить часы и незамедлительно обратитесь к врачу.

(9) Люминесцентное покрытие

На стрелках и кольце часов имеется люминесцентное покрытие. Оно выполнено из безопасной нерадиоактивной краски, накапливающей солнечный и искусственный свет и отдающей его в темноте. Отдавая накопленный свет, покрытие постепенно становится более тусклым. Количество отдаваемого света и время свечения зависят от различных факторов: формы стекла, толщины слоя краски, уровня яркости окружающей среды, расстояния от часов до источника света и степени поглощения света. Помните, что если накоплено немного света, часы будут светиться слабо или недолго.

(10) Водонепроницаемый браслет

В некоторых моделях используются кожаные и нейлоновые ремешки, подвергнутые специальной обработке для защиты от потоотделения и воздействия воды. Свойство водонепроницаемости данного браслета может быть потеряно в зависимости от периода и условий эксплуатации.

◆ ОПРЕДЕЛЕНИЕ НОМЕРА КАЛИБРА

Проверьте номер калибра Ваших часов по номеру модели часов или коду корпуса на задней крышке корпуса часов.

1. Поиск по 10-значному номеру модели

Проверьте 10-значный номер модели на гарантийном талоне, прилагаемом в комплекте поставки часов. Вы также можете найти номер на этикетке изделия, прикрепленной к часам. Второй и третий знак номера указывают номер калибра Ваших часов.

Пример: Если номер модели представляет собой “CFX01002BH”, то номер калибра — “FX”.

2. Поиск по коду корпуса

Найдите код корпуса на задней крышке корпуса Ваших часов.

А: Если код корпуса шестизначный, первые две цифры соответствуют номеру калибра.

В: Если код корпуса 8- или 9-значный, первые три цифры соответствуют номеру механизма. Ниже приводится таблица соответствий номеров калибра и номеров механизма.

Пример А

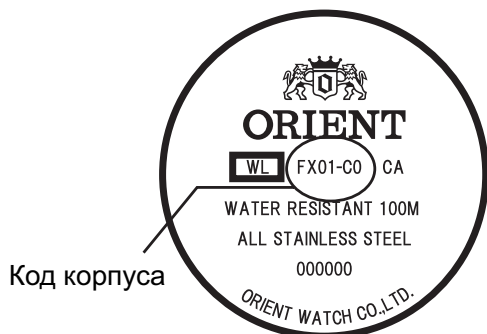

Пример В

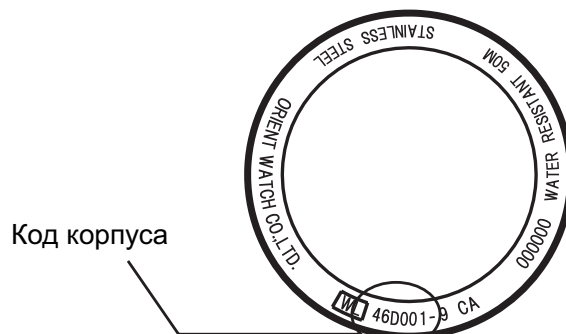

Пример А: Если код корпуса “FX01-C0”, то номер калибра — “FX”.

Пример В: Если код корпуса “46D001-9”, то номер механизма – “46D”. В таблице этому номеру будет соответствовать номер калибра “EU”.

- * В зависимости от характеристик часов расположение кода корпуса может отличаться, его знаки могут иметь маленький размер и быть трудно различимыми.
- * Рисунки и иллюстрации в данной инструкции могут отличаться от реального вида Ваших часов, однако функции и рабочие процедуры остаются неизменными.

◆ ТЕХНИЧЕСКИЕ ХАРАКТЕРИСТИКИ

Калибр		Количество камней	Дата	День недели	Стрелка 24-часового индикатора	Суточная точность	Примечания 1*
ES	46C	21	○	Стрелочная индикация	—	+25 - -15 сек./сутки	9:00 PM ~ 2:00 AM
ET	46B	21	○	Стрелочная индикация	○	+25 - -15 сек./сутки	9:00 PM ~ 2:00 AM
EU	46D	21	○	○	—	+25 - -15 сек./сутки	9:00 PM ~ 2:00 AM
EV	46E	21	○	Полноформатный	—	+25 - -15 сек./сутки	9:00 PM ~ 2:00 AM
FE	46P	21	○	—	○	+25 - -15 сек./сутки	9:00 PM ~ 2:00 AM
FN	46V	21	○	Полноформатный+ AM/PM	—	+25 - -15 сек./сутки	9:00 PM ~ 3:00 AM, 10:30 AM ~ 1:30 PM
FP	46W	21	○	Индикация точкой или стрелкой	—	+25 - -15 сек./сутки	9:00 PM ~ 3:00 AM
FX	46Y	21	○	○	—	+25 - -15 сек./сутки	9:00 PM ~ 2:00 AM

(1) Частота колебаний: 21,600 колебаний/1 час

(2) Продолжительность хода: более 40 часов

(3) Ударостойкие подшипники для защиты балансира с волосковой пружинкой от ударов.

Заявленная суточная точность хода обеспечивается при соблюдении следующих условий:

- После 24 часов пребывания в условиях комнатной температуры, с полностью заведенной пружиной и циферблатом, обращенным вверх.
- Технические особенности часов с автоматическим ходом могут стать причиной отклонения суточной точности хода от заявленного значения; на это влияют следующие факторы: продолжительность ежедневного ношения часов, положение часов, движение руки и условия завода пружины.

Технические характеристики могут быть изменены без предварительного уведомления в связи с модернизацией изделия.



- * Не рекомендуется корректировать дату в промежутках, указанных в “Примечании 1” выше, поскольку в это время происходит смена даты. При установке даты в этот промежуток времени она может не смениться вовремя, либо может возникнуть сбой в работе часов. При установке даты обязательно переведите часовую и минутную стрелку на другой промежуток времени.

◆ НАЗВАНИЯ И НАЗНАЧЕНИЕ КОМПОНЕНТОВ

- A: Часовая стрелка
- B: Минутная стрелка
- C: Секундная стрелка
- D: Дата
- E: Недельная стрелка
(для указания дня недели)
- F: 24-часовая стрелка
- G: Головка
- H: Кнопка
- I: Циферблат

<ES(46C), ET(46B)>

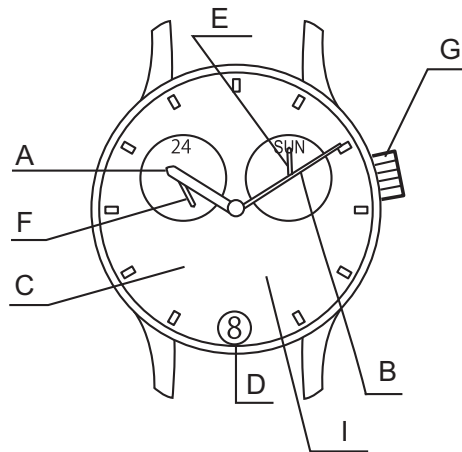

<EU(46D)>

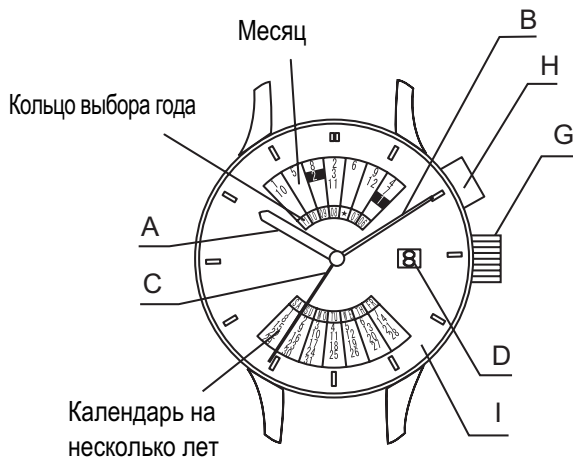

<EV(46E)>

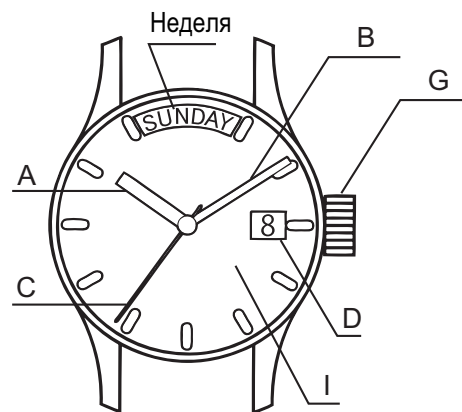

* Положение головки, индикатора даты и других компонентов на некоторых моделях может отличаться.

<FE(46P)>

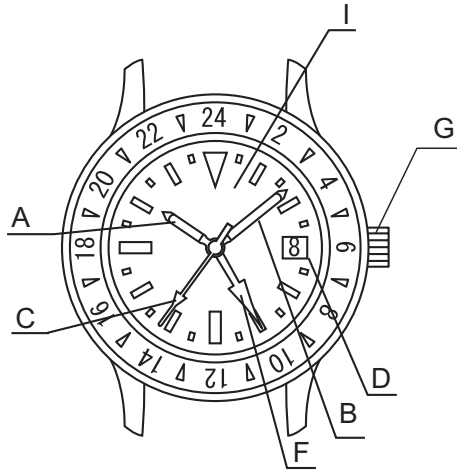

<FN(46V)>

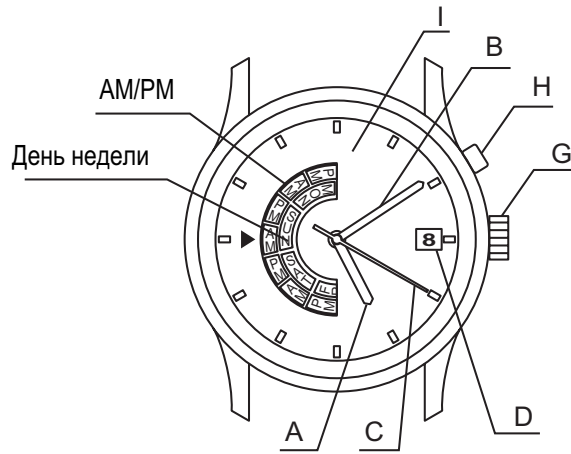

<FP(46W)>

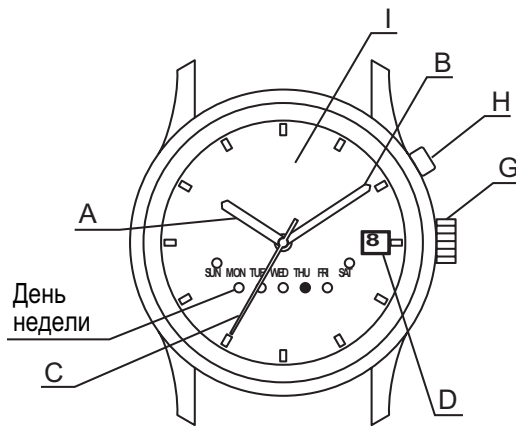

<FX(46Y)>

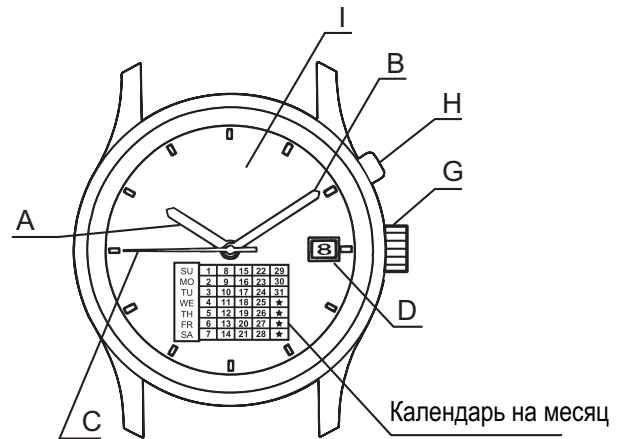

◆ МЕХАНИЗМ АВТОМАТИЧЕСКОГО ЗАВОДА

- (1) Данные часы - механические, они оснащены функцией автоматического завода.
- (2) При ношении часов на запястье пружина заводится от естественных движений руки.
- (3) Если часы остановились, встряхните их не менее десяти раз, чтобы запустить секундную стрелку. После того, как стрелка будет запущена, установите дату и время (двойное время).
- (4) С полным заводом часы будут идти приблизительно 40 часов. Если часы заведены недостаточно, точность хода может отличаться от заявленной. Для обеспечения точности хода часы рекомендуется носить не менее 8 часов в день.



◆ МОДЕЛИ С ЗАВИНЧИВАЮЩЕЙСЯ ГОЛОВКОЙ

В некоторых моделях Вы не сможете вытянуть головку, не выкрутив ее (модели с завинчивающейся головкой).

Для эксплуатации часов данного типа:

- (1) Перед установкой даты и времени (двойного времени) поверните головку против часовой стрелки, чтобы разблокировать винт.
- (2) Установив дату и время (двойное время), нажмите на головку и поверните ее по часовой стрелке до упора, чтобы заблокировать винт.

◆ УСТАНОВКА ВРЕМЕНИ [EU(46D), FX(46Y) , FE(46P), FN(46V), FP(46W)]

(1) Вытяните головку до второго щелчка. Секундная стрелка не останавливается.

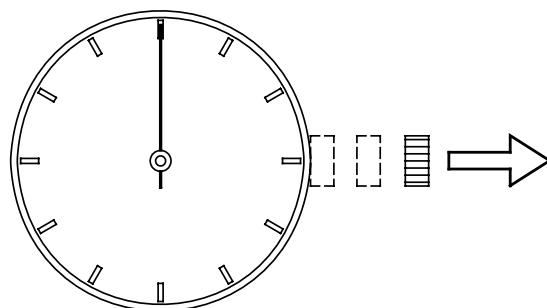

(2) Для установки текущего времени поворачивайте головку по часовой стрелке.

Поскольку часы оснащены календарем, убедитесь, что установлено правильное время суток: а.т. (до полудня) или р.т. (после полудня).

Дата меняется в [двенадцать часов ночи].

При установке времени сначала переведите стрелку немного назад по сравнению с фактическим временем, затем переведите ее вперед до значения фактического времени.

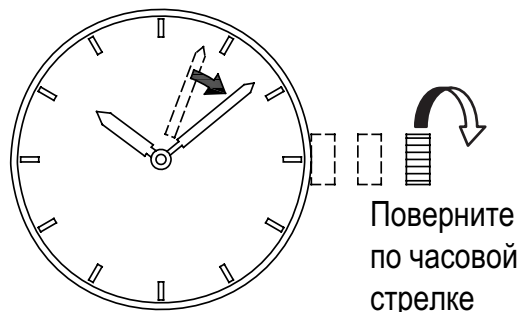

(3) Нажмите на головку, чтобы перевести ее в исходное (незавинченное) положение.

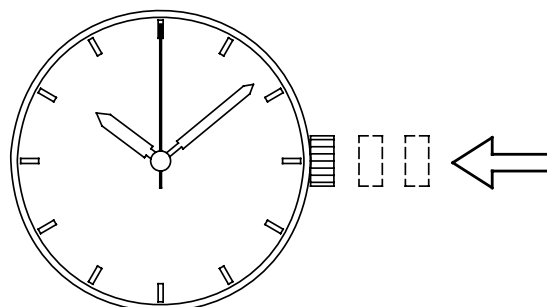

◆ УСТАНОВКА ДАТЫ [ВСЕ МОДЕЛИ]

(1) Вытяните головку до первого щелчка.
На данных часах головку можно выдвигать до первого и второго щелчка.

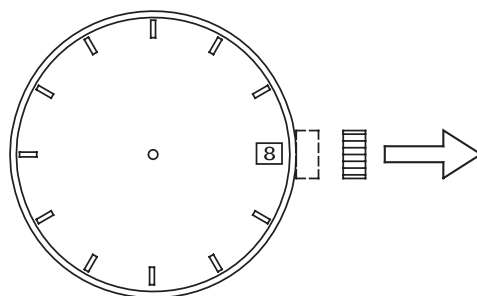

(2) Поворачивайте головку против часовой стрелки, пока не будет установлена текущая дата.

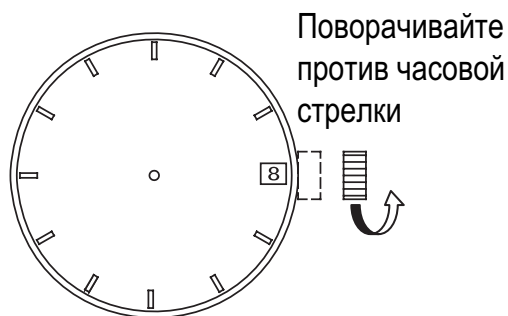

(3) Нажмите на головку, чтобы перевести ее в исходное (незавинченное) положение.

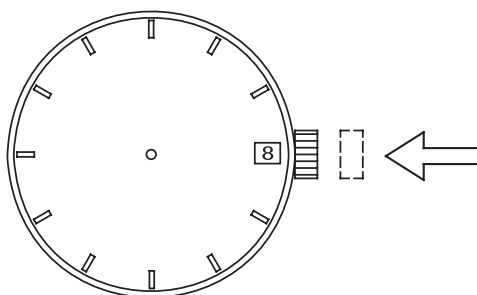

Положение головки, индикатора даты и других компонентов на некоторых моделях может отличаться.

Коррекция даты в конце месяца:

Если в месяце 30 дней или меньше, необходимо корректировать дату. Установите дату на [1-е число] следующего месяца.

* ET(46B)

24-часовая стрелка движется вместе с часовой стрелкой и не может быть отрегулирована отдельно от нее.

◆ УСТАНОВКА ВРЕМЕНИ И ДНЕЙ НЕДЕЛИ [ES(46C), ET(46B)]

Сначала установите день недели, поворачивая часовую и минутную стрелки, поскольку данные часы не имеют механизма корректировки дня недели.

- (1) Вытяните головку до второго щелчка.
(Секундная стрелка не остановится.)

- (2) Сначала поверните головку и установите день недели.
Поворачивайте головку по часовой стрелке до тех пор, пока стрелка не будет указывать на день недели.

Поворачивайте головку против часовой стрелки и

установите стрелки примерно на 11:30

вечера. (В это время день недели не изменяется.)

Вновь поворачивайте головку по часовой стрелке до тех пор, пока стрелка не будет указывать на следующий день недели.

Повторите данную операцию и установите день недели.

- (3) Для установки времени поворачивайте головку по часовой стрелке.

Поскольку часы оснащены календарем, убедитесь, что установлено правильное время суток: a.m. (до полудня) или p.m. (после полудня).

Дата меняется в [двенадцать часов ночи].

Также с помощью 24-часовой стрелки Вы можете проверить утреннее (a.m.) и вечернее (p.m.) время.

При установке времени сначала переведите стрелку немного назад по сравнению с фактическим временем, затем переведите ее вперед до значения фактического времени.

- (4) Нажмите на головку, чтобы перевести ее в исходное (незавинченное) положение.

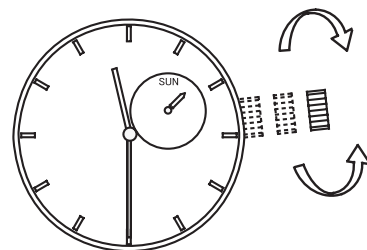
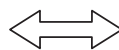
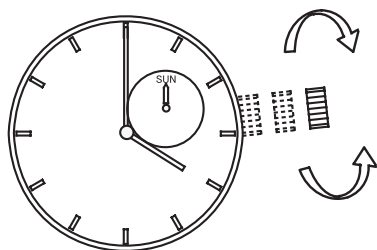
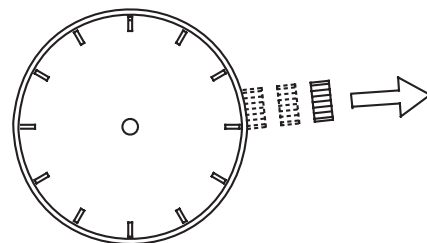

Поверните по часовой стрелке

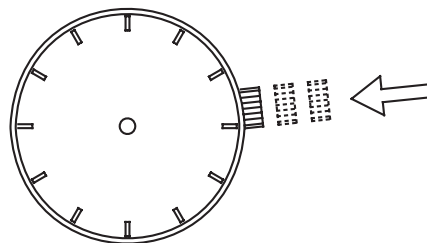
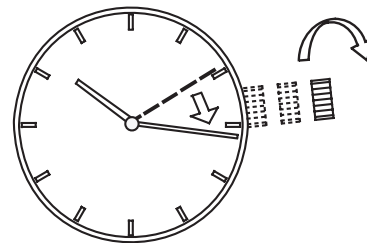

◆ УСТАНОВКА ВРЕМЕНИ И ДНЕЙ НЕДЕЛИ [EV(46E)]

Сначала установите день недели, поворачивая часовую и минутную стрелки, поскольку данные часы не имеют механизма корректировки дня недели.

- (1) Вытяните головку до второго щелчка. (Секундная стрелка не остановится.)
- (2) Сначала поверните головку и установите день недели. Поворачивайте головку по часовой стрелке до тех пор, пока стрелка не будет указывать на день недели. Если индикатор дня недели остановился между двумя днями, поворачивайте головку до тех пор, пока не отобразится нужный день недели. Поворачивайте головку против часовой стрелки и установите стрелки примерно на 11:30 утра. (В это время день недели не возвращается.) Вновь поворачивайте головку по часовой стрелке до тех пор, пока не отобразится следующий день недели. Повторите данную операцию и установите день недели.

- (3) Для установки времени поворачивайте головку по часовой стрелке. Поскольку часы оснащены календарем, убедитесь, что установлено правильное время суток: a.m. (до полудня) или p.m. (после полудня). Дата меняется в [двенадцать часов ночи]. При установке времени сначала переведите стрелку немного назад по сравнению с фактическим временем, затем переведите ее вперед до значения фактического времени.
- (4) Нажмите на головку, чтобы перевести ее в исходное (незавинченное) положение.

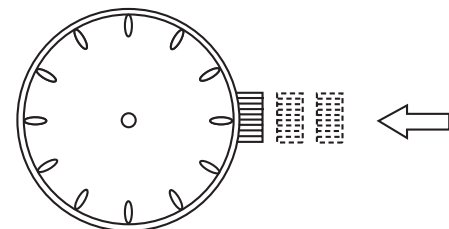
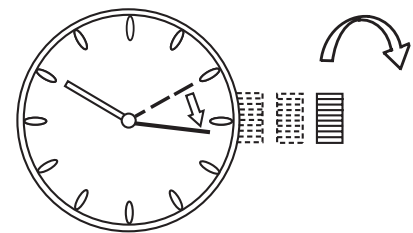
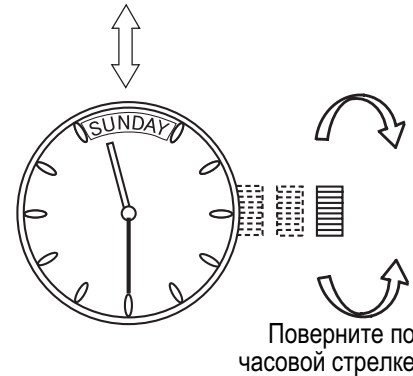
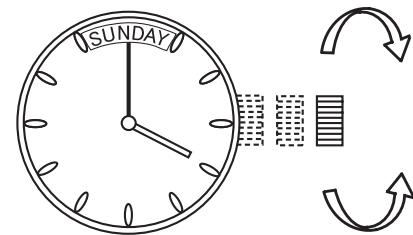
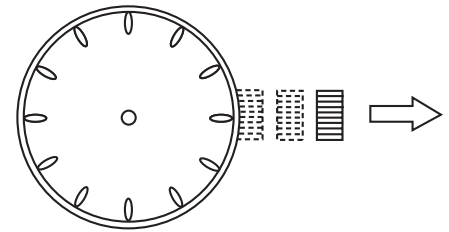

◆ УСТАНОВКА ДНЯ НЕДЕЛИ И ВРЕМЕНИ ДНЯ АМ/РМ [FN(46V)]

Нажмите кнопку в положении два часа, чтобы установить время дня АМ/РМ и день недели.

При установке времени убедитесь в том, что значение времени дня АМ/РМ установлено правильно.

Пример: Изменение дисплея с SUN АМ (Воскресенье, первая половина дня) на MON АМ (Понедельник, первая половина дня)

- ① Чтобы сменить дисплей с SUN АМ (Воскресенье, первая половина дня) на SUN РМ (Воскресенье, вторая половина дня), нажмите кнопку.
- ② Еще раз нажмите кнопку, чтобы сменить значение SUN РМ (Воскресенье, вторая половина дня) на MON АМ (Понедельник, первая половина дня).

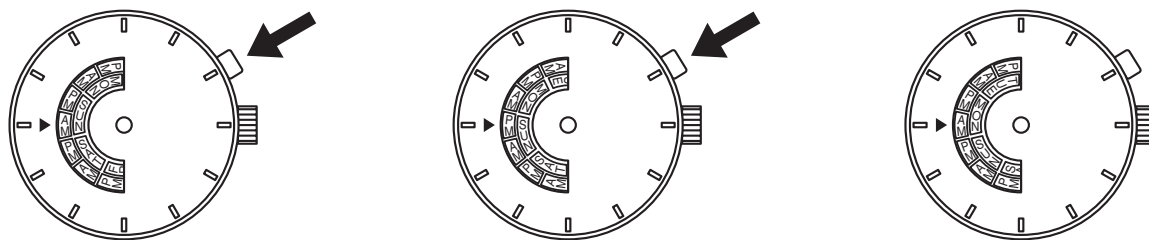

* Для типов часов с кнопкой, которую невозможно нажать пальцем (т.е. тип часов со “спрятанной кнопкой”)

Можно установить день недели, нажав кнопку с помощью заостренного предмета, такого как прецизионная отвертка, пинцет или шпилька.

Расположение дней недели и местоположение окна в разных моделях отличается.

◆ УСТАНОВКА ДНЯ НЕДЕЛИ [FP(46W)]

В некоторых моделях день недели отображается с помощью ● (точка) или ▲ (стрелка). При различных методах отображения методы функционирования остаются неизменными.

Методы функционирования см. ниже.

(Индикация точкой)

Нажмите кнопку в положении два часа, чтобы установить день недели.

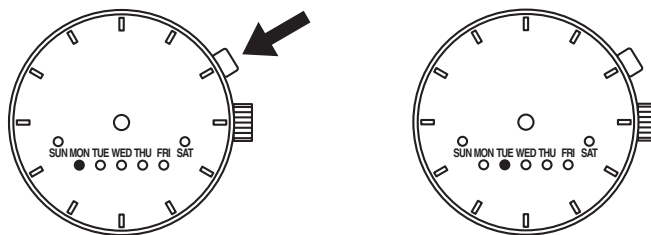

(Индикация стрелкой)

Нажмите кнопку в положении два часа, чтобы установить день недели.

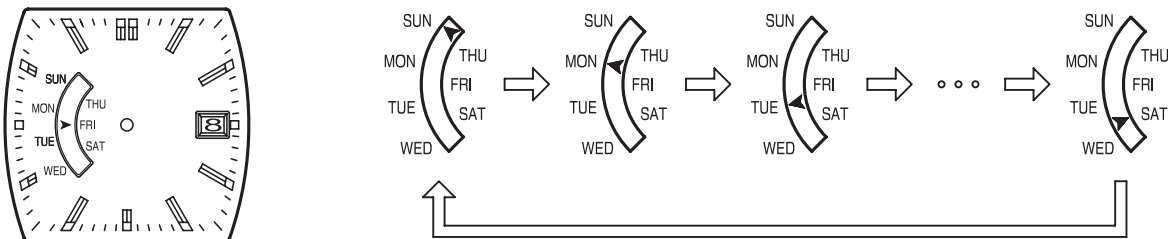

* Для типов часов с кнопкой, которую невозможно нажать пальцем (т.е. тип часов со “спрятанной кнопкой”)

Можно установить день недели, нажав кнопку с помощью заостренного предмета, такого как прецизионная отвертка, пинцет или шпилька.

Расположение дней недели и местоположение окна в разных моделях отличается.

◆ УСТАНОВКА КАЛЕНДАРЯ С РАЗБИВКОЙ ПО МЕСЯЦАМ

Некоторые модели имеют функцию разбивки по месяцам.

Месячный календарь можно использовать, повернув головку в положение 4 часов, чтобы установить вращающееся кольцо внутри корпуса часов и совместить его с днем недели, указанным на циферблате.

Поверните головку, чтобы совместить первый день месяца с соответствующим днем недели.

- * Устанавливая первый день месяца, обратите внимание на то, что дни недели в конце данного месяца не будут показаны, если последние числа месяца (31-е и т.д.) совмещены с сектором циферблата, на который не нанесены дни недели (сторона 3 - 4 часов).

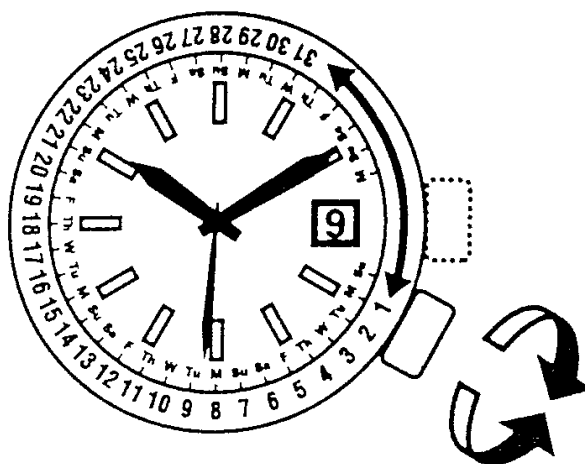

◆ ИСПОЛЬЗОВАНИЕ “КАЛЕНДАРЯ НА ГОД” [EU(46D)]

Пример 1: Чтобы установить июль 2006 года

- ① С помощью кнопки, расположенной над головкой, найдите на кольце выбора года значение “06”.
- ② Установите “06” под названием месяца “июль” или “7”.
- ③ Появится календарь на июль 2006 года, начиная с субботы, 1-го числа.

Пример 1

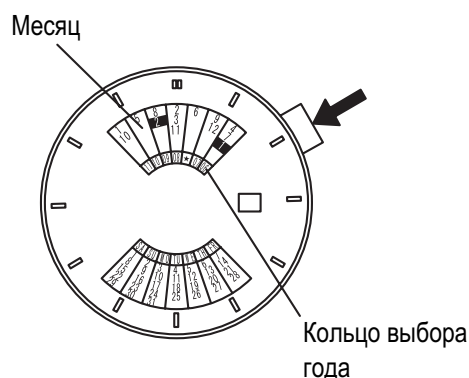

Пример 2: Чтобы установить февраль 2008 года (високосного)

Выделенные номера соответствуют високосным годам. Поиск дня в январе или феврале високосного года может потребовать особого внимания. Установите год на кольце выбора года так, чтобы январь и февраль располагались в следующем порядке: **1 2, Jan Feb.**

Пример 2

Январь и февраль високосного года

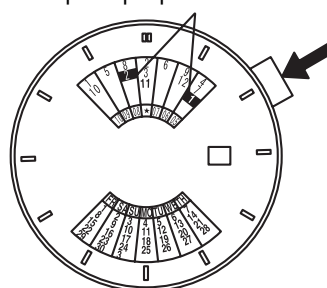

◆ ИСПОЛЬЗОВАНИЕ ФУНКЦИИ ДВОЙНОГО ВРЕМЕНИ [FE(46P)]

Вы можете видеть время для двух различных часовых поясов - одно для того города, в котором Вы находитесь, и другое время для любого другого города - с помощью вращающегося кольца и 24-часовой стрелки.

- (1) Сначала убедитесь в том, что часы показывают правильное время.
- (2) Узнайте разность во времени с городом, время которого Вы хотите знать. (См. Сравнительную таблицу стандартного времени.)
- (3) Если разница во времени является отрицательной величиной, поверните кольцо по часовой стрелке на соответствующее количество часов. Если разница во времени является положительной величиной, поверните кольцо против часовой стрелки на соответствующее количество часов.
- (4) Число на кольце, на которое указывает 24-часовая стрелка, показывает время в выбранном Вами городе.

Пример: Если Вы хотите узнать время в Лондоне, находясь в Японии, Вы должны знать, что в Лондоне на 9 часов меньше, чем в Японии. Поэтому поверните вращающееся кольцо по часовой стрелке на 9 часов. Часовая и минутная стрелки на часах показывают японское время. Число на кольце, на которое указывает 24-часовая стрелка - это время в Лондоне. (Японское время: 10:09 утра, лондонское время: 01:09 утра)

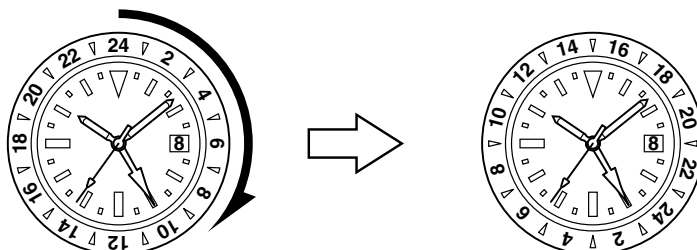

Пример: Если Вы хотите узнать время в Японии, находясь в Лондоне, Вы должны знать, что в Японии на 9 часов больше, чем в Лондоне. Поэтому поверните вращающееся кольцо против часовой стрелки на 9 часов. Часовая и минутная стрелки на часах показывают время в Лондоне. Число на кольце, на которое указывает 24-часовая стрелка - это время в Японии. (лондонское время: 10:09, японское время: 19:09).

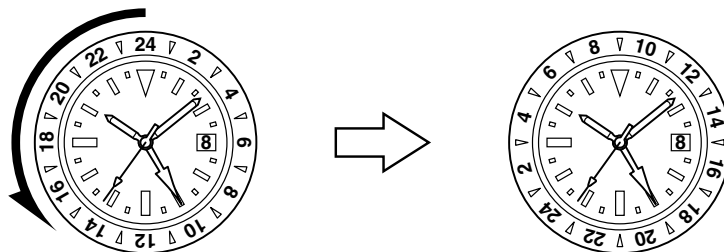

◆ СРАВНИТЕЛЬНАЯ ТАБЛИЦА СТАНДАРТНОГО ВРЕМЕНИ

НАЗВАНИЯ ГОРОДОВ		Другие города	Разница во времени со средним временем по Гринвичу
GMT	Среднее время по Гринвичу	Лондон, Касабланка, Дакар	0
PARIS (PAR)	Париж	Рим, Амстердам, Триполи, Франкфурт, Берлин	+1
CAIRO (CIA)	Каир	Афины, Стамбул, Кейптаун	+2
MOSCOW (MOW)	Москва	Мекка, Найроби, Киев	+3
DUBAI (DXB)	Дубай		+4
KARACHI (KHI)	Карачи		+5
DHAKA (DAC)	Дакка	Ташкент	+6
BANGKOK (BKK)	Бангкок	Пномпень, Джакарта	+7
HONG KONG (HKG)	Гонконг	Сингапур, Пекин, Манила	+8
TOKYO (TYO)	Токио	Сеул, Пхеньян	+9
SYDNEY (SYD)	Сидней	Гуам, Хабаровск	+10
NOUMEA (NOU)	Нумеа (Новая Каледония)	Соломоновы Острова	+11
WELLINGTON (WLG)	Веллингтон	Окленд, острова Фиджи	+12
MIDWAY (MDY)	Мидуэй		-11
HONOLULU (HNL)	Гонолулу		-10
ANCHORAGE (ANC)	Анкоридж	Доусон (Канада)	-9
LOS ANGELES (LAX)	Лос-Анджелес	Сан-Франциско, Ванкувер	-8
DENVER (DEN)	Денвер	Эдмонтон (Канада)	-7
CHICAGO (CHI)	Чикаго	Мехико	-6
NEW YORK (NYC)	Нью-Йорк	Вашингтон, Монреаль	-5
Santiago (Chile)	Сантоьяго(Чили)		-4
RIO DE JANEIRO (RIO)	Рио-де-Жанейро	Буэнос-Айрес	-3
Cape Verde	Кабо-Верде		-2
AZORES	Азорские острова		-1

* В некоторых странах в целях энергосбережения используется летнее время. В некоторых случаях в интересах определенной страны разница во времени и летнее время могут изменяться.

* Представлены названия крупных городов в различных странах мира. Некоторые технические характеристики нашей продукции могут быть изменены в связи с модернизацией изделия.

◆ ПОДСТРОЙКА ДНЯ НЕДЕЛИ [FX(46Y)]

В начале месяца необходимо выполнять подстройку дня недели.

Совместите индикатор дня недели с требуемой датой в начале каждого месяца.

Порядок действий указан ниже.

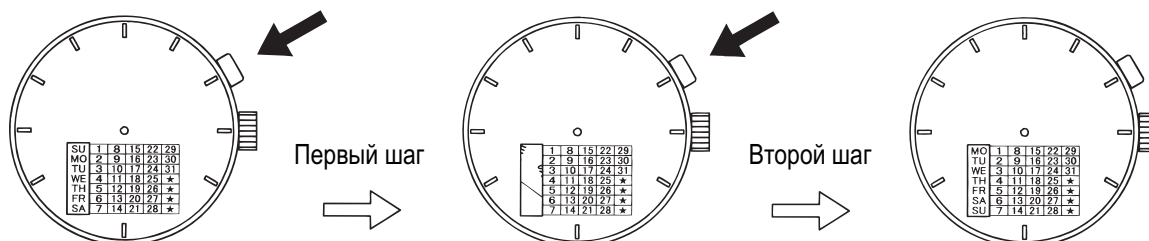

Настройте день недели с помощью кнопки.

При каждом двойном нажатии на кнопку день недели изменяется.

(* При однократном нажатии на кнопку значение не изменится.)

Аналогичным образом выполняется настройка дня недели текущего месяца.

* Для типов часов с кнопкой, которую невозможно нажать пальцем (т.е. тип часов со “спрятанной кнопкой”)

Можно установить день недели, нажав кнопку с помощью заостренного предмета, такого как прецизионная отвертка, пинцет или шпилька.

◆ ИСПОЛЬЗОВАНИЕ ВРАЩАЮЩЕГОСЯ КОЛЬЦА ИНДИКАТОРА

Обратите внимание, что некоторые модели оснащены вращающимся кольцом индикатора, которое следует использовать надлежащим образом.

Поверните кольцо таким образом, чтобы совместить метку ∇ с минутной стрелкой.

При прохождении определенного времени

Вы можете измерить истекшее время по расстоянию между минутной стрелкой

и цифрами на вращающемся кольце

индикатора. Вы также можете установить

метку ∇ на желаемое время, чтобы

напоминать себе, сколько времени остается до условленного времени.

Вращающееся кольцо

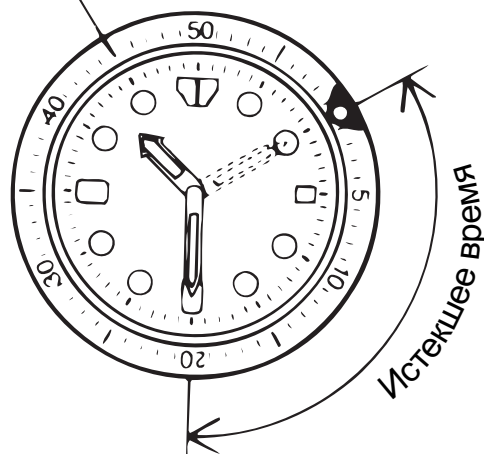

Кольцо не может поворачиваться в противоположном направлении, поскольку оно оснащено защитным механизмом, предназначенным для защиты от ошибочной операции в результате приложения силы или удара. Цифры на вращающемся кольце также могут упрощать считывание текущего времени.

* В зависимости от конструкции защита от поворота в обратном направлении и 1-минутный “щелчок” на некоторых моделях отсутствует.

ХРОНОГРАФ <KFB (ТТ)> РУКОВОДСТВ ПО ЭКСПЛУАТАЦИИ

Благодарим Вас за приобретение нашего изделия. Для обеспечения длительного использования и оптимальной производительности, пожалуйста, внимательно прочтите данную инструкцию по эксплуатации и ознакомьтесь со сроками гарантии.

Пожалуйста, храните данную инструкцию по эксплуатации в доступном месте и обращайтесь к ней в случае необходимости.

◆ Технические характеристики

- (1) Частота кварцевого генератора
32 768 Гц (Гц=Колебаний в секунду)
- (2) Точность хода (при нормальной температуре 5°C~$35^{\circ}\text{C}>)$
Среднемесячный уровень: ± 20 сек.
- (3) Рабочий диапазон температур
 -5°C ~ $+50^{\circ}\text{C}$
- (4) Система привода
Шаговый электродвигатель : 4 штуки
- (5) Система отображения
[Функция времени] Часовая и минутная стрелки с малой секундной стрелкой, перемещающейся с интервалом в 1 секунду.
[Функция секундомера]
1/20-секундная стрелка секундомера совершает полный оборот за секунду с интервалом в 1/20 секунды.
Секундная стрелка секундомера совершает полный оборот за 60 секунд с интервалом в одну секунду.
Минутная стрелка секундомера совершает полный оборот за 60 минут с интервалом в одну минуту.
Часовая стрелка секундомера совершает полный оборот за 12 часов, перемещаясь в соответствии с минутной стрелкой секундомера.

(6) Батарейка

Батарейка из оксида серебра SR927SW : 1 штука

(7) Срок службы батарейки

Приблизительно 3 года при условии, что секундомер используется менее 2 часов в сутки.

(8) ИС (Интегральная схема)

C-MOS-1C; 1 штука

* Приведенные выше технические характеристики могут быть изменены с целью улучшения без дополнительного уведомления.

◆ ФУНКЦИИ

Это многодисплейные аналоговые часы, оснащенные функцией секундомера. Это очень удобные многофункциональные часы.

- Текущее время отображается при помощи часовой и минутной стрелок и малой секундной стрелки.
- Секундомер может измерять до 12 часов с шагом в 1/20 секунды. Измеренное время отображается при помощи четырех стрелок секундомера (1/20-секундная, секундная, минутная и часовая стрелки секундомера). Имеется также функция измерения раздельного времени. По истечении 12 часов произойдет автоматическая остановка и переустановка секундомера.

◆ ОТОБРАЖЕНИЕ И ФУНКЦИОНИРОВАНИЕ ГОЛОВКИ/ КНОПОК

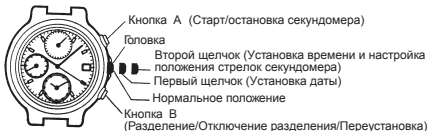

◆ УСТАНОВКА ВРЕМЕНИ И НАСТРОЙКА ПОЛОЖЕНИЯ СТРЕЛОК СЕКУДОМЕРА (Стрелки для отображения времени и стрелки секундомера)

Данные часы спроектированы таким образом, что

- как установка времени, так и
- настройка положения стрелок секундомера производятся при помощи головки в положении второго щелчка. При вытянутой головке до положения второго щелчка не забудьте выполнить указанные выше настройки одновременно.

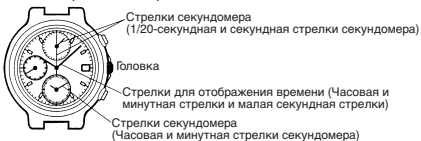

■ Как установить время

- 1 Вытяните головку в положение второго щелчка при малой секундной стрелке, находящейся в положении 12 часов. Малая секундная стрелка остановится на месте.



- * Если секундомер производит измерение, то стрелки секундомера автоматически переустановятся в положение "0".

- ② Поверните головку для того, чтобы установить часовую и минутную стрелки на нужное время.



Рекомендуется устанавливать стрелки на время с опережением текущего времени на несколько минут, с учетом времени, требующегося, в случае необходимости, для настройки положения стрелок секундомера.

- * При установке часовой стрелки проверьте правильность установки AM (до полудня)/PM (после полудня). Часы спроектированы таким образом, что смена даты происходит одновременно в 24 часа.
 - * При установке минутной стрелки передвиньте ее сначала на 4 – 5 минут вперед относительно нужного времени, а затем верните ее обратно к точному значению минуты.
- ③ Переустановите в положение "0" четыре стрелки секундомера. Нажмите кнопку (A) в течение 2 секунд для выбора стрелки, положение которой будет настраиваться.

1/20-секундная
стрелка
секундомера

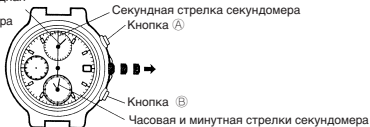

Нажимайте кнопку **Ⓑ** повторно для переустановки выбранной стрелки секундомера в положение "0". Если удерживать кнопку **Ⓑ** нажатой, она будет двигаться быстро.

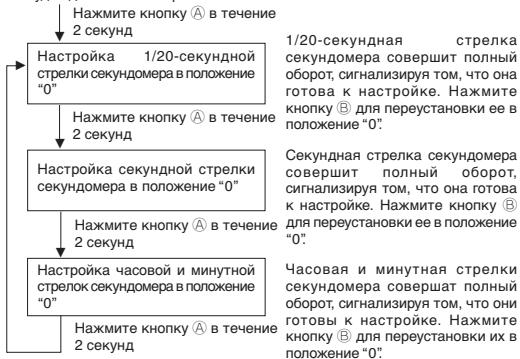

- ④ После завершения настроек нажмите головку обратно в нормальное положение в соответствии с сигналом времени.
- * Убедитесь, что часовая и минутная стрелки для отображения времени показывают текущее время, а затем нажмите головку обратно в нормальное положение.

◆ КАК УСТАНОВИТЬ ЛАТУ

- Не забудьте установить время перед установкой даты.
 - Дату необходимо настраивать в первый день марта и других месяцев, следующих за 30-дневными месяцами.
- ① Вытяните головку в положение первого щелчка.



- ② Поверните головку по часовой стрелке для установки даты.
 - * Не устанавливайте дату в период с 9:00 вечера до 1:00 ночи. В противном случае дата может не измениться надлежащим образом. Если необходимо установить дату в этот промежуток времени, сначала измените время на любое вне пределов данного интервала, установите дату, а затем переустановите правильное время.
- ③ После завершения всех настроек нажмите головку обратно в нормальное положение.

◆ КАК ПОЛЬЗОВАТЬСЯ СЕКУНДОМЕРОМ

- Секундомер может измерять до 12 часов с шагом в 1/20 секунды. По истечении 12 часов он автоматически остановится.
- Измеренное время отображается при помощи четырех стрелок секундомера, которые перемещаются независимо от стрелок для отображения времени.
- После старта секундомера 1/20-секундная стрелка секундомера перемещается примерно 10 минут и автоматически останавливается в положении "0". При измерении раздельного времени или при остановке измерения она переместится для отображения истекших 1/20 секунд.
- Имеется функция измерения раздельного времени.

[Как снимать показания стрелок секундомера]

Измеренное время отображается при помощи четырех стрелок секундомера (1/20-секундная, секундная, минутная и часовая стрелки).

1/20-секундная стрелка секундомера
(Истекшее время меньше
1 секунды)



Секундная стрелка секундомера
(Истекшие секунды)

Часовая стрелка секундомера

Минутная стрелка секундомера
(Истекшие часы и минуты: снимайте
показания стрелок так, как если бы
Вы снимали показания часов и
минут обычных аналоговых часов.)

1 час, 30 минут и 10,85 секунд

Измеренное время отображается при помощи четырех стрелок секундомера.

<Примечание по настройке положения стрелок секундомера>

- Если стрелки секундомера не возвращаются в положение "0" при переустановке секундомера, следуйте процедуре, описанной в разделе "◆ УСТАНОВКА ВРЕМЕНИ И НАСТРОЙКА ПОЛОЖЕНИЯ СТРЕЛОК СЕКУНДОМЕРА" для их переустановки.
- В этом случае не забудьте настроить стрелки для отображения времени на текущее время.

[Примечания по перемещению 1/20-секундной стрелки секундомера]

- После старта секундомера 1/20-секундная стрелка секундомера перемещается примерно 10 минут и автоматически останавливается в положении "0".
- При измерении раздельного времени или при остановке измерения она переместится для отображения истекших 1/20 секунд.
- После отключения раздельного времени или после повторного старта измерения она будет перемещаться примерно 10 минут и автоматически остановится.
- Точно таким же образом, если секундомер останавливается и перезапускается повторно или раздельное время измеряется и отключается повторно, она будет перемещаться примерно 10 минут и автоматически остановится.

■ Как переустановить секундомер

- Когда стрелки секундомера производят отсчет:

- ① Нажмите кнопку (A) для остановки секундомера.
- ② Нажмите кнопку (B) для переустановки секундомера.

- Когда стрелки секундомера остановлены:

Была произведена одна из следующих трех операций с секундомером. Выполните соответствующую переустановку секундомера.

[Секундомер был остановлен в режиме “Стандартного измерения” или “Измерения накопленного истекшего времени.”]

- ① Нажмите кнопку (B) для переустановки секундомера.

[Производилось измерение раздельного времени, и остается отображенным “Измерение раздельного времени.”]

- ① Нажмите кнопку (B). Раздельное время будет отключено, и стрелки секундомера быстро переместятся, отображая измерение в текущий момент.

- ② Нажмите кнопку (A) для остановки секундомера.

- ③ Нажмите кнопку (B) для переустановки секундомера.

[Производилось измерение времени второго участника соревнований в режиме “Измерение для двух участников соревнований.”]

- ① Нажмите кнопку (B). Стрелки секундомера быстро переместятся и остановятся.

- ② Нажмите кнопку (B) для переустановки секундомера.



■ Стандартное измерение

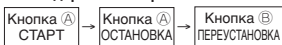

■ Измерение накопленного истекшего времени



Повторный старт и остановка секундомера могут быть повторены при помощи нажатия кнопки (A).

■ Измерение раздельного (промежуточного) времени

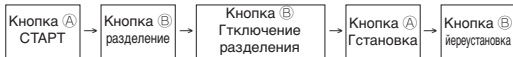

Измерение и отключение раздельного времени могут быть повторены при помощи нажатия кнопки В.

■ Измерение для двух участников соревнований

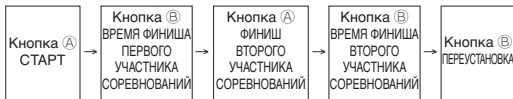

◆ Эксплуатация тахеметра.

(Для изделия, имеющего шкалу тахеметра на циферблате)

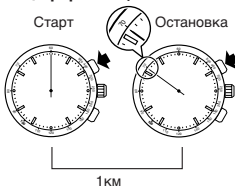

- Измерение скорости в час
 1. Измерьте время, требуемое для пробега 1 км.
 2. Прочтите показание тахеметра, которое указывает секундная стрелка хронографа. (70 км/час)

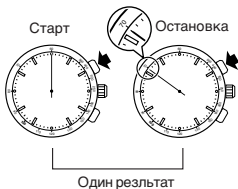

- Измерение производительности в час
 1. Измерьте время, требуемое для производства одного изделия.
 2. Прочтите показание тахометра, которое указывает секундная стрелка хронографа. (70 штук/час)

◆ ПРИМЕЧАНИЯ ПО ЗАВИНЧИВАЮЩЕЙСЯ ГОЛОВКЕ И КНОПКАМ С ЗАЩИТНЫМИ КОЛЬЦАМИ

- Некоторые модели имеют завинчивающуюся головку и кнопки с защитными кольцами, которые могут быть заблокированы, когда они не используются.
- Блокировка головки и кнопок позволяет предотвратить неправильное функционирование часов и улучшает их водонепроницаемые качества.
- Разблокируйте головку и кнопки для работы с ними и не забудьте заблокировать их после использования.

■ Модели с завинчивающейся головкой

- Если в Ваших часах есть завинчивающаяся головка, перед началом работы с ней следует разблокировать головку, отвинтив ее.
- За исключением случаев, когда Вы работаете с головкой, проследите за тем, чтобы она всегда была заблокирована, находясь в полностью завинченном состоянии.

[Как разблокировать головку]

Отвинтите головку, поворачивая ее против часовой стрелки. Головка может быть вытянута или повернута для установки времени/календаря или выполнения других операций с часами.

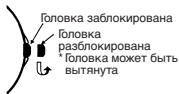

[Как заблокировать головку]

После использования головки для выполнения операций с часами, поверните ее по часовой стрелке, нажимая ее, пока она не зафиксировается на месте.



■ Модели, имеющие кнопки с защитными кольцами

- Если в Ваших часах есть кнопки с защитными кольцами, перед их использованием для выполнения операций с часами их следует разблокировать, отвинтив защитное кольцо, прикрепленное к боковой поверхности кнопки.
- За исключением случаев, когда Вы работаете с кнопками, проследите за тем, чтобы они всегда были заблокированы, полностью завинтив защитные кольца.

[Как разблокировать кнопку]

Отвинтите полностью каждое защитное кольцо, поворачивая его против часовой стрелки. Кнопка будет разблокирована для выполнения операций с часами.

* Если защитное кольцо не будет отвинчено полностью, кнопка может не нажатся. Тем не менее, при отвинчивании защитного кольца не поворачивайте его с большим усилием.



(Кнопка заблокирована)



*Кнопка разблокирована для выполнения операций с часами
(Кнопка разблокирована)

[Как заблокировать кнопку]

После использования кнопок для выполнения операций с часами, поверните каждое защитное кольцо по часовой стрелке, пока оно не зафиксировается на месте.

* Не завинчивайте защитное кольцо с большим усилием.







(Кнопка разблокирована)



(Кнопка заблокирована)

◆ При обращении с часами

(1) Водостойкость

Условия использования	Случайные брызги (мытьё лица, дождь др.)	Морской спорт (плавание, парусный спорт и др.), работа при постоянном воздействии воды (рыболовство, сельское хозяйство и др.), воздействие воды, вытесненной из клапанов высокого давления и др.	Водолазы без скафандра (без воздушного баллона)	Водолазы с автономными дыхательными аппаратами (с воздушными баллоном)	Вращение головки и кнопки часов, когда они мокрые или под водой
Тип					
Неводостойкие	На обратной стороне часов не написано "WATER RESISTANT"	×	×	×	×
Водостойкие для ежедневного использования	На обратной стороне часов написано "WATER RESISTANT"	○	×	×	×
Упрочненные водостойкие для ежедневного использования I	На обратной стороне часов или на циферблате написано 50M (5 BAR) и на обратной стороне "WATER RESISTANT"	○	○	×	×
Упрочненные водостойкие для ежедневного использования II	На обратной стороне часов или на циферблате написано 100M (10 BAR) 150M (15 BAR) 200M (20 BAR) и на обратной стороне "WATER RESISTANT"	○	○	○	×

* Рекомендуется использовать часы только в условиях, соответствующих указанной на циферблате или обратной стороне корпуса степени водонепроницаемости.

(2) Удар

- ① Такие легкие спортивные состязания, как гольф и т.п., не будут оказывать вредное влияние на часы, однако, в случае, когда Вы участвуете в напряженных спортивных состязаниях, непременно снимите часы с Вашего запястья.
- ② Избегайте сильного удара типа падения ачасов на пол.



(3) Воздействия магнетизма на часы

- ① В случае, если часы будут отсавлены вблизи предметов, дающих сильные магнетические воздействия, их внутренние составные части могут намагнититься выйти из строя, что должно быть принято в учет при использовании часов.
- ② Часы под сильными магнетическими воздействиями могут временно опережать или отставать, однако они могут восстановить свои функции с первоначальной точностью, когда они будут отдалены от источника магнетических воздействий. В таком случае необходимо поставить часы на правильное время.



(4) Вибрация

Часы могут опережать или отставать, когда они подвергнуть сильной вибрации при езде на мотоциклах или при использовании отбойных молотков, цепных пил, и т.д.

(В некоторых случаях потребуются проверка, регулировка и ремонт.)

(5) Примечания к температуре

В окружающей среде с температурой ниже и выше нормальных температур $<5^{\circ}\text{C} \div 35^{\circ}\text{C}>$, часы могут работать некачественно и останавливаться.

(6) Химикаты, газы, и т.д.

Тщательно избегайте контактов часов с газами, ртутью, и химикатами (разбавителем, бензином, различными растворителями, содержащими их очистительными средствами, клеями, красками, лекарствами, духами, косметикой, и т.д.). Такие контакты могут вызывать обесцвечивание корпуса часов, ремешка для часов, и циферблата, и в случае пластмассовых деталей могут также происходить их обесцвечивание, деформация, и повреждение.

◆ ЗАМЕНА БАТАРЕЙКИ

- В данных часах имеется функция сигнала, оповещающего об окончании срока службы батарейки. Если секундная стрелка перемещается по 2 деления за один раз, замените батарейку в течение одной недели.
 - * Если разряженная батарея хранится в часах длительное время, утечка электролита из батарейки приведет к неисправности.
 - * Если малая секундная стрелка перемещается по 2 деления за один раз, звуковой сигнал не выдается даже в случае, когда он задействован. Это не является неисправностью.
- При установке новой обычной батарейки данные часы провабатают примерно два года.
 - * Батарейка в Ваших часах может разрядиться менее, чем через два года со дня покупки, поскольку на заводе-изготовителе вставлена контрольная батарейка для проверки функций и характеристики часов.
 - * Укажите, пожалуйста, батарейки, одобренные для часов фирмой Orient.
 - * Заменять батарейки следует в месте покупки или в часовом сервисном центре.
 - * Если батарейка вынута из часов, то ее следует хранить в месте, не доступном для младенцев. В случае, если младенец проглотит батарейку, обратитесь немедленно к врачу.
- Наше требование после замены батарейки
После замены батарейки требуется, чтобы Вы выполнили установку времени Ваших основных часов и мини-часов звукового сигнала, а также установку 0-го положения Вашего секундомера.
Обращайтесь за справками к разделу [◆ Установка времени и настройка положения стрелок секундомера]

РУССКИЙ

АНАЛОГОВЫЕ КВАРЦЕВЫЕ ЧАСЫ

ИНСТРУКЦИЯ ПО ЭКСПЛУАТАЦИИ

Благодарим Вас за то, что Вы выбрали наше изделие! Для длительного и эффективного пользования изделием прочитайте данную инструкцию и ознакомьтесь с условиями гарантии.

Сохраните эту инструкцию для использования в дальнейшем.

♦ МЕРЫ ПРЕДОСТОРОЖНОСТИ

Строго соблюдайте приведенные ниже инструкции для предотвращения любого ущерба здоровью и повреждения Вашего имущества и имущества других лиц.



... Данный символ означает **возможность летального исхода или серьезных травм в случае**, если данный продукт будет использоваться любым способом, отличным от приведенных инструкций.



... Данный символ означает **возможность серьезных травм или материального ущерба только в том случае**, если данный продукт будет использоваться любым иным способом, отличным от приведенных инструкций.

♦ ПРИ ОБРАЩЕНИИ С ЧАСАМИ

(1) Водонепроницаемость

Тип	Условия эксплуатации	Воздействие небольших количеств воды (умывание, дождь и т. д.)					
Водонепроницаемые	Часы без маркировки WATER RESISTANT на задней крышке корпуса.	×	×	×	×	×	×
Водонепроницаемые для повседневного использования	Часы с маркировкой WATER RESISTANT на задней крышке корпуса.	○	×	×	×	×	×
Усиленная водонепроницаемость класса II для повседневного использования	Часы с маркировкой 50M (50MP) на задней крышке или на лицевой части циферблата и с маркировкой WATER RESISTANT на задней крышке корпуса часов.	○	○	×	×	×	×
Усиленная водонепроницаемость класса II для повседневного использования	Часы с маркировкой 100M (100MP), 150M (150MP), 200M (200MP) на задней крышке или на лицевой части циферблата и с маркировкой WATER RESISTANT на задней крышке корпуса часов.	○	○	○	×	×	×

* Рекомендуется использовать часы бережно, следуя приведенным выше инструкциям по эксплуатации. Перед началом использования проверьте наличие маркировки о водонепроницаемости на лицевой стороне циферблата или на задней крышке корпуса часов.

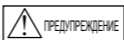

- Часы с водонепроницаемостью для повседневного использования 30 М (3 бар) могут использоваться во время умывания и т. п., но не могут использоваться в условиях, при которых они будут погружаться в воду.
- Часы с усиленной водонепроницаемостью для повседневного использования класса I 50 М (5 бар) могут использоваться во время плавания и т. п., но не могут использоваться во время ныряния или подводного плавания.
- Часы с усиленной водонепроницаемостью для повседневного использования класса II 100 М или 200 М (10 или 20 бар) могут использоваться во время ныряния или подводного плавания, но не могут использоваться во время подводного плавания с кислородным баллоном или выполнения водолазных работ с автономными дыхательными аппаратами на гелии.



- При эксплуатации часов головка должна находиться в уплотненном (нормальном) положении. Если головка относится к типу завинчивающихся, то она должна быть плотно завинчена.
- Не используйте головку под водой или если на часах имеется влага. Вода может проникнуть внутрь корпуса часов и нарушить их герметичность.
- Если Ваши часы не являются водонепроницаемыми, то не допускайте попадания на них водных брызг (во время умывания, в дождливую погоду и т. д.), а также запотевания. При попадании на часы воды или при запотевании удалите влагу с помощью сухой мягкой ткани.
- Запрещается подвергать часы воздействию сильных магнитных полей в течение длительного периода времени, поскольку компоненты часов могут намагнититься, что приведет к нарушению работы часов. Соблюдайте осторожность.
- Под воздействием магнитного поля часы могут временно спешить или отставать. Точность показаний часов будет восстановлена, если устранить воздействие магнитного поля на часы. В таком случае повторно установите время.



- Вибрация**
Часы могут потерять точность, если будут подвержены сильной вибрации, например, вызываемой поездкой на мотоцикле, использованием отбойного молотка, цепной пилы и т. д.
- Температура**
Часы могут идти неправильно или остановиться при температурах ниже или выше нормального диапазона (5°C – 35°C).



Не пользуйтесь часами при высокой температуре (например, в сауне). Часы могут нагреваться и вызывать ожоги.

- Химические вещества, газы и т.п.**
Следует соблюдать максимальную осторожность при контакте с газами, ртутью, химическими веществами (разбавителем для краски, бензином, различными растворителями, моющими средствами, содержащими такие вещества, клеями, красками, лекарственными препаратами, парфюмерией, косметикой и пр.) и т.п. Эти вещества могут изменить цвет корпуса часов, браслета/ремешка и циферблата. Возможны также изменение цвета, деформация и повреждение полимерных компонентов.
- Дополнительные детали**



Не давайте шпильки браслета/ремешка и другие мелкие детали детям. В случае проглатывания мелкой детали немедленно обратитесь к врачу.

- Аллергические реакции**
ВНИМАНИЕ
Если после контакта с браслетом на коже появляется сыпь или раздражение, прекратите носить часы и незамедлительно обратитесь к врачу.

- Люминесцентное покрытие**
На стрелках и кольце часов имеется люминесцентное покрытие. Оно выполнено из безопасной нерадиоактивной краски, накапливающей солнечный и искусственный свет и отдающей его в темноте. Отдавая накопленный свет, покрытие постепенно становится более тусклым. Количество отдаваемого света и время свечения зависит от различных факторов: формы стекла, толщины слоя краски, уровня яркости окружающей среды, расстояния от часов до источника света и степени поглощения света. Помните, что если накоплено немного света, часы будут светиться слабо или недолго.

- Водонепроницаемый браслет**
В некоторых моделях используются кожаные и нейлоновые ремешки, подвергнутые специальной обработке для защиты от потогонения и воздействия воды. Свойство водонепроницаемости данного браслета может быть потеряно в зависимости от периода и условий эксплуатации.

♦ ОПРЕДЕЛЕНИЕ НОМЕРА КАЛИБРА

Проверьте номер калибра Ваших часов по номеру модели часов или коду корпуса на задней крышке корпуса часов.

1. Поиск по 10-значному номеру модели

Проверьте 10-значный номер модели на гарантийном талоне, прилагаемом в комплекте поставки часов. Вы также можете найти номер на этикетке изделия, прикрепленной к часам. Второй и третий знак номера указывают номер калибра Ваших часов.

Пример: Если номер модели представляет собой "CU8BA002BCT", то номер калибра — "UB".

2. Поиск по коду корпуса

Найдите код корпуса на задней крышке корпуса Ваших часов. А: Если код корпуса шестизначный, первые две цифры соответствуют номеру калибра.

В: Если код корпуса 8- или 9-значный, первые три цифры соответствуют номеру механизма. Ниже приводится таблица соответствий номеров калибра и номеров механизма.

Пример А



Пример В

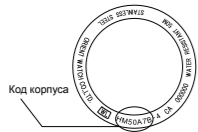

Пример А: Если код корпуса "UB8A-Q0", то номер калибра — "UB".

Пример В: Если код корпуса "HM50A7B-4", то номер механизма — "HM5". В таблице этому номеру будет соответствовать номер калибра "UB".

- В зависимости от характеристик часов расположение кода корпуса может отличаться, его знаки могут иметь маленький размер и быть трудно различимыми.
- Рисунки и иллюстрации в данной инструкции могут отличаться от реального вида Ваших часов, однако функции и рабочие процедуры останутся неизменными.

♦ ТЕХНИЧЕСКИЕ ХАРАКТЕРИСТИКИ

- Частота кварца 32,768 Гц (частота в секунду)
- Приводной механизм: шаговый двигатель

<Модель с двумя стрелками>

Калибр	Отставание/опережение (в месяц)	Рабочий диапазон температур от	Кнопка сброса	Батарейка	Срок службы батарейки (новая батарейка)
BF	J50	±15Сек.	-10°C→+60°C	SR612SW (MAXELL, SEIZAIKEN) 1 шт.	Приблиз. 2 года
RB	J50	±20Сек.	-5°C→+50°C	SR621SW (SEIZAIKEN) 1 шт.	Приблиз. 3 года Некоторые другие модели, 2 года
SM	H20	±15Сек.	-10°C→+60°C	SR616SW (MAXELL) 1 шт.	Приблиз. 3 года
TN	F00	±15Сек.	-5°C→+60°C	SR621SW (SEIZAIKEN SONY) 1 шт.	Приблиз. 2 года
UA	HM0	±20Сек.	-5°C→+50°C	SR616SW (SEIZAIKEN) 1 шт.	Приблиз. 3 года

<Модель с тремя стрелками>

Калибр	Отставание/опережение (в месяц)	Рабочий диапазон температур от	Кнопка сброса	Дополнительные функции			Батарейка	Срок службы батарейки (новая батарейка)
				Управляемая секундная стрелка	Функция предупреждения о малом заряде батарейки	Функция перехода даты		
OB	HYS	±20Сек.	-5°C→+50°C	○	○	○	SR621SW (SEIZAIKEN) 1 шт.	Приблиз. 3 года
OC	RHS	±20Сек.	-5°C→+50°C	○	○	○	SR628SW (MAXELL, PANASONIC, SONY) 1 шт.	Приблиз. 4 года
OW	B05	±20Сек.	-5°C→+50°C	○	○	○	SR621SW (SEIZAIKEN, PANASONIC, SONY) 1 шт.	Приблиз. 2 года
RP	H25	±15Сек.	-10°C→+60°C	○	○	○	SR421SW (MAXELL) 1 шт.	Приблиз. 2 года
TE	F05	±15Сек.	-5°C→+60°C	○	○	○	SR621SW (SEIZAIKEN, SONY) 1 шт.	Приблиз. 2 года
UB	HMS	±20Сек.	-5°C→+50°C	○	○	○	SR621SW (SEIZAIKEN) 1 шт.	Приблиз. 2 года
UC	H05	±15Сек.	-10°C→+60°C	○	○	○	SR621SW (SEIZAIKEN) 1 шт.	Приблиз. 3 года Некоторые другие модели, 2 года

<Модель с двумя стрелками и индикатором даты>

Калибр	Отставание/опережение (в месяц)	Рабочий диапазон температур от	Кнопка сброса	Дополнительные функции			Батарейка	Срок службы батарейки (новая батарейка)
				Управляемая секундная стрелка	Функция предупреждения о малом заряде батарейки	Функция перехода даты		
GW	JP6	±20век.	-5°C→+50°C	○	-	-	SR920SW (MAXELL, PANASONIC, SONY, SEIZAIKEN) 1 шт.	Приблиз. 3 года

<Модель с тремя стрелками и индикатором даты>

Калибр	Отставание/опережение (в месяц)	Рабочий диапазон температур от	Кнопка сброса	Дополнительные функции			Батарейка	Срок службы батарейки (новая батарейка)
				Управляемая секундная стрелка	Функция предупреждения о малом заряде батарейки	Функция перехода даты		
SZ	HE7	±20Сек.	-5°C→+50°C	○	○	○	SR621SW (SEIZAIKEN) 1 шт.	Приблиз. 3 года Некоторые другие модели, 2 года
UN	HT7	±15Сек.	-10°C→+60°C	○	○	○	SR820SW (SEIZAIKEN) 1 шт.	Приблиз. 5 года

<Модель с тремя стрелками и индикатором даты и дня недели>

Калибр	Отставание/опережение (в месяц)	Рабочий диапазон температур от	Кнопка сброса	Дополнительные функции				Батарейка	Срок службы батарейки (новая батарейка)
				Управляемая секундная стрелка	Функция предупреждения о малом заряде батарейки	Функция перехода даты	Функция перехода дня недели		
UG	HS9	±15Сек. Некоторые другие модели, ±20Сек.	-10°C→+60°C Некоторые другие модели, -5°C→+50°C	○	○	○	○	SR620SW (SEIZAIKEN) 1 шт.	Приблиз. 5 года Некоторые другие модели, 3 года
UQ	HE9	±20Сек.	-5°C→+50°C	○	○	○	○	SR621SW (SEIZAIKEN) 1 шт.	Приблиз. 3 года Некоторые другие модели, 2 года

* При ношении на руке при температуре воздуха от 5°C до 35°C Технические характеристики могут быть изменены без предварительного уведомления в связи с модернизацией изделия.

♦ НАЗВАНИЯ И НАЗНАЧЕНИЕ КОМПОНЕНТОВ

- A: Часовая стрелка
- B: Минутная стрелка
- C: Секундная стрелка
- D: Головка
- E: Циферблат
- F: Дата
- G: День недели

<Модель с двумя или тремя стрелками>

- На некоторых моделях секундная стрелка отсутствует.

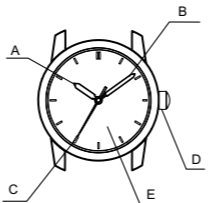

<Модель с двумя или тремя стрелками с индикатором даты>

- На некоторых моделях секундная стрелка отсутствует.

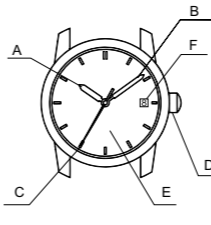

<Модель с тремя стрелками с индикатором даты и дня недели>

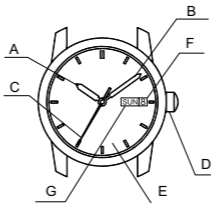

♦ МОДЕЛИ С ЗАВИНЧИВАЮЩЕЙСЯ ГОЛОВКОЙ

В некоторых моделях Вы не сможете вытянуть головку, не выкрутив ее (модели с завинчивающейся головкой). Для эксплуатации часов данного типа. Чтобы установить времени или даты поверните головку против часовой стрелки, чтобы разблокировать винт. Установив время или дату, нажмите на головку и поверните ее по часовой стрелке до упора, чтобы заблокировать винт.

♦ УСТАНОВКА ВРЕМЕНИ [Модель с двумя или тремя стрелками]

- Когда секундная стрелка достигнет положения 0 секунд (12 часов), выньте головку до второго щелчка. Секундная стрелка остановится.
* Если часы оснащены только двумя стрелками, головку можно вытянуть в любой момент, поскольку секундная стрелка отсутствует.
- Поворачивая головку, установите время. Чтобы установить точное время, установите минутную стрелку на 4-5 минут позже нужного времени, а затем переместите ее назад на правильное значение.
- Нажмите на головку, чтобы перевести ее в исходное (незавинченное) положение.

♦ УСТАНОВКА ВРЕМЕНИ [С индикатором даты и дня недели]

- Когда секундная стрелка достигнет положения 0 секунд (12 часов), выньте головку до второго щелчка. Секундная стрелка остановится.
- Поворачивая головку, установите время. Чтобы установить точное время, установите минутную стрелку на 4-5 минут позже нужного времени, а затем переместите ее назад на правильное значение.
* Поскольку дата меняется в полночь, постарайтесь при установке времени сплутать а.м. и р.м.
- Нажмите на головку, чтобы перевести ее в исходное (незавинченное) положение.

♦ УСТАНОВКА КАЛЕНДАРЯ

- Выньте головку до первого щелчка. На данных часах головку можно выдвигать до первого и второго щелчка.
- Поворачивая головку, установите текущую дату и день недели. Подробнее о том, как поворачивать головку, см. в таблице ниже.

	Корректировка даты	Корректировка дня недели
Часы с индикатором даты	Поверните по часовой стрелке	
Часы с индикатором даты и дня недели	Поворачивайте против часовой стрелки	Поверните по часовой стрелке



Не изменяйте установки календаря, когда стрелки находятся в одном из нижесказанных сегментов циферблата. В противном случае установки могут измениться неправильно. Если необходимо изменить настройки календаря в данной временной промежуток, сначала переведите стрелки в любую область циферблата, кроме указанных сегментов, затем выполните настройки и снова установите правильное время.
* Модели с индикатором даты ... С 8:00 р.м. (20:00) до 2:00 а.м. (2:00)
* Модели с индикатором даты и дня недели ... С 8:00 р.м. (20:00) до 5:00:00 а.м. (5:00)

- День недели может отображаться на двух языках (в зависимости от характеристик конкретной модели может быть доступен только один язык). Выберите язык.

- Нажмите на головку, чтобы перевести ее в исходное (незавинченное) положение.
* Коррекция даты в конце месяца: Если в месяце 30 дней или меньше, необходимо корректировать дату. В этом случае установите дату на [1-е число] следующего месяца.

♦ ИСПОЛЬЗОВАНИЕ ВРАЩАЮЩЕГОСЯ КОЛЬЦА ИНДИКАТОРА

Обратите внимание, что некоторые модели оснащены вращающимся кольцом индикатора, которое следует использовать надлежащим образом. Поверните кольцо таким образом, чтобы совместить метку ▽ с минутной стрелкой. При прохождении определенного времени Вы можете измерить истекшее время по расстоянию между минутной стрелкой и цифрами на вращающемся кольце индикатора. Вы также можете установить метку ▽ на желаемое время, чтобы напоминать себе, сколько времени остается до условленного времени.

Кольцо не может поворачиваться в противоположном направлении, поскольку оно оснащено защитным механизмом, предназначенным для защиты от ошибочной операции в результате приложения силы или удара. Цифры на вращающемся кольце также могут упрощать считывание текущего времени.

- В зависимости от конструкции защита от поворота в обратном направлении и 1-минутный "щелчок" на некоторых моделях отсутствует.

МЕХАНИЧЕСКИЕ ЧАСЫ DM(48Y)

ИНСТРУКЦИЯ ПО ЭКСПЛУАТАЦИИ

Благодарим Вас за то, что Вы выбрали наше изделие! Для длительного и эффективного пользования изделием прочитайте данную инструкцию и ознакомьтесь с условиями гарантии.

Сохраните эту инструкцию для использования в дальнейшем.

◆ МЕРЫ ПРЕДОСТОРОЖНОСТИ

Строго соблюдайте приведенные ниже инструкции для предотвращения любого ущерба здоровью и повреждения Вашего имущества и имущества других лиц.







... Данный символ означает **возможность летального исхода или серьезных травм в случае**, если данный продукт будет использоваться любым способом, отличным от приведенных инструкций.



... Данный символ означает **возможность серьезных травм или материального ущерба только в том случае**, если данный продукт будет использоваться любым иным способом, отличным от приведенных инструкций.

◆ ПРИ ОБРАЩЕНИИ С ЧАСАМИ

(1) Водонепроницаемость

Условия эксплуатации		Воздействие небольших количеств воды (умывание, дождь и т. д.)	Водные виды спорта (плавание и т. п.), частые контакты с водой (мойка автомобиля и т. п.)	Подводное плавание (без использования кислородных баллонов)	Подводное плавание (с использованием кислородных баллонов)	Работа головки под водой и работа головки с каплями воды на ней
Тип						
Водонепроницаемые	Часы без маркировки WATER RESISTANT на задней крышке корпуса.	×	×	×	×	×
Водонепроницаемые для повседневного использования	Часы с маркировкой WATER RESISTANT на задней крышке корпуса.	○	×	×	×	×
Усиленная водонепроницаемость класса I для повседневного использования	Часы с маркировкой 50M (5BAR) на задней крышке или на лицевой части циферблата и с маркировкой WATER RESISTANT на задней крышке корпуса часов.	○	○	×	×	×
Усиленная водонепроницаемость класса II для повседневного использования	Часы с маркировкой 100M (10BAR), 150M (15BAR), 200M (20BAR) на задней крышке или на лицевой части циферблата и с маркировкой WATER RESISTANT на задней крышке корпуса часов.	○	○	○	×	×

* Рекомендуется использовать часы бережно, следуя приведенным выше инструкциям по эксплуатации. Перед началом использования проверьте наличие маркировки о водонепроницаемости на лицевой стороне циферблата или на задней крышке корпуса часов.

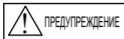

- ① Часы с водонепроницаемостью для повседневного использования 30 М (3 бар) могут использоваться во время умывания и т. п., но не могут использоваться в условиях, при которых они будут погружаться в воду.
- ② Часы с усиленной водонепроницаемостью для повседневного использования класса I 50 М (5 бар) могут использоваться во время плавания и т. п., но не могут использоваться во время ныряния или подводного плавания.
- ③ Часы с усиленной водонепроницаемостью для повседневного использования класса II 100 М или 200 М (10 или 20 бар) могут использоваться во время ныряния или подводного плавания, но не могут использоваться во время подводного плавания с кислородным баллоном или выполнения водолазных работ с автономными дыхательными аппаратами на гелии.

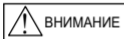

- ④ При эксплуатации часов головка должна находиться в утопленном (нормальном) положении. Если головка относится к типу завинчивающихся, то она должна быть плотно завинчена.
- ⑤ Не используйте головку под водой или если на часах имеется влага. Вода может проникнуть внутрь корпуса часов и нарушить их герметичность.
- ⑥ Если Ваши часы не являются водонепроницаемыми, то не допускайте попадания на них водяных брызг (во время умывания, в дождливую погоду и т. д.), а также запотевания. При попадании на часы воды или при запотевании удалите влагу с помощью сухой мягкой ткани.
- ⑦ Даже если Ваши часы, предназначенные для повседневного использования, обладают водонепроницаемостью, не допускайте воздействия на них сильной струи воды. При превышении допустимого уровня давления воды может быть нарушена герметичность часов.
- ⑧ При попадании на Ваши водонепроницаемые часы, предназначенные для повседневного использования, морской воды, стряхните воду и протрите корпус насухо, чтобы не допустить возникновения коррозии или иных негативных последствий.
- ⑨ Внутри корпуса часов содержится небольшое количество влаги. Поэтому когда температура окружающего воздуха ниже температуры воздуха внутри корпуса часов, на внутренней поверхности стекла может образовываться запотевание. Если запотевание носит временный характер, то это не наносит вреда часам. Однако если запотевание остается на стекле продолжительное время или если в часы попала вода, проконсультируйтесь по месту приобретения часов и не оставляйте эту проблему без внимания.

(2) Ударпрочность

- ① Снимайте часы во время занятий энергичными видами спорта, однако, занятие такими видами спорта, как гольф и т. д., не окажет негативного воздействия на состояние часов.
- ② Избегайте сильного удара типа падения часов на пол.



(3) Воздействие магнитных полей

- ① Запрещается подвергать часы воздействию сильных магнитных полей в течение длительного периода времени, поскольку компоненты часов могут намагнититься, что приведёт к нарушению работы часов. Соблюдайте осторожность.
- ② Под воздействием магнитного поля часы могут временно спешить или отставать. Точность показаний часов будет восстановлена, если устранить воздействие магнитного поля на часы. В таком случае повторно установите время.

(4) Вибрация

Часы могут потерять точность, если будут подвержены сильной вибрации, например, вызываемой поездкой на мотоцикле, использованием отбойного молотка, цепной пилы и т. д.



(5) Температура

Часы могут идти неправильно или остановиться при температурах ниже или выше нормального диапазона (5°C – 35°C).

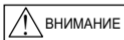

Не пользуйтесь часами при высокой температуре (например, в сауне). Часы могут нагреваться и вызывать ожоги.

(6) Химические вещества, газы и т.п.

Следует соблюдать максимальную осторожность при контакте с газами, ртутью, химическими веществами (разбавителем для краски, бензином, различными растворителями, моющими средствами, содержащими такие вещества, клеями, красками, лекарственными препаратами, парфюмерией, косметикой и пр.) и т.п. Эти вещества могут изменить цвет корпуса часов, браслета/ремешка и циферблата. Возможны также изменение цвета, деформация и повреждение полимерных компонентов.

(7) Дополнительные детали

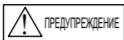

Не давайте шпильки браслета/ремешка и другие мелкие детали детям.
В случае проглатывания мелкой детали немедленно обратитесь к врачу.

(8) Аллергические реакции



Боли после контакта с браслетом на коже появляется сыпь или раздражение, прекратите носить часы и незамедлительно обратитесь к врачу.

(9) Люминесцентное покрытие

На некоторых моделях на стрелках и кольцо имеется люминесцентное покрытие.

Оно выполнено из безопасной нерадиоактивной краски, накапливающей солнечный и искусственный свет и отдающей его в темноте. Отдавая накопленный свет, покрытие постепенно становится более тусклым. Количество отдаваемого света и время свечения зависят от различных факторов: формы стекла, толщины слоя краски, уровня яркости окружающей среды, расстояния от часов до источника света и степени поглощения света. Помните, что если накоплено немного света, часы будут светиться слабо или недолго.

(10) Водонепроницаемый браслет

В некоторых моделях используются кожаные и нейлоновые ремешки, подвергнутые специальной обработке для защиты от потоотделения и воздействия воды. Свойство водонепроницаемости данного браслета может быть потеряно в зависимости от периода и условий эксплуатации.

◆ ТЕХНИЧЕСКИЕ ХАРАКТЕРИСТИКИ

- (1) Частота колебаний: 21,600 колебаний/1 час
- (2) Количество камней: 21 камень
- (3) Суточная точность хода: от +25 с. до -15 с.
- (4) Продолжительность хода: более 40 часов
- (5) Индикатор даты
- (6) Ударостойкие подшипники для защиты балансира с волосковой пружиной от ударов.
- (7) Сменное изображение: Семь изображений автоматически ежедневно сменяются по порядку.

Можно также вручную выбрать изображение, дважды нажав на кнопку. Заявленная суточная точность хода обеспечивается при соблюдении следующих условий:

- После 24 часов пребывания в условиях комнатной температуры, с полностью заведенной пружиной и циферблатом, обращенным вверх.
- Технические особенности часов с автоматическим ходом могут стать причиной отклонения суточной точности хода от заявленного значения; на это влияют следующие факторы: продолжительность ежедневного ношения часов, положение часов, движение руки и условия завода пружины.

Технические характеристики могут быть изменены без предварительного уведомления в связи с модернизацией изделия.

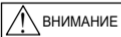

* Не рекомендуется устанавливать дату или сменное изображение в промежутке с 22:00 до 4:00, поскольку в это время происходит смена даты и изображения. При установке даты или сменного изображения в этот промежуток времени дата может не смениться вовремя, либо может возникнуть сбой в работе часов. При установке даты или сменного изображения обязательно переведите часовую и минутную стрелку на другой промежуток времени.

◆ МОДЕЛИ С ЗАВИНЧИВАЮЩЕЙСЯ ГОЛОВКОЙ

В некоторых моделях Вы не сможете вытянуть головку, не выкрутив ее (модели с завинчивающейся головкой).

Для эксплуатации часов данного типа:

- (1) Перед установкой даты, времени или сменного изображения поверните головку против часовой стрелки, чтобы разблокировать винт.
- (2) Перед установкой даты, времени или сменного изображения нажмите на головку и поверните ее по часовой стрелке до упора, чтобы заблокировать винт.

◆ МЕХАНИЗМ АВТОМАТИЧЕСКОГО ЗАВОДА

- (1) Данные часы - механические, они оснащены функцией автоматического завода.
- (2) При ношении часов на запястье пружина заводится от естественных движений руки.
- (3) Если часы остановились, встряхните их не менее десяти раз, чтобы запустить секундную стрелку. После того, как стрелка будет запущена, установите дату, время и сменное изображение.
- (4) С полным заводом часы будут идти приблизительно 40 часов. Если часы заведены недостаточно, точность хода может отличаться от заявленной. Для обеспечения точности хода часы рекомендуется носить не менее 8 часов в день.



◆ НАЗВАНИЯ И НАЗНАЧЕНИЕ КОМПОНЕНТОВ

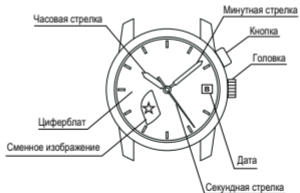

- * Положение головки, индикатор даты, вид и расположение сменного изображения, форма окна и др. на некоторых моделях могут отличаться.

◆ УСТАНОВКА ВРЕМЕНИ

- (1) Вытяните головку до второго щелчка. Секундная стрелка не останавливается.
- (2) Для установки текущего времени поворачивайте головку по часовой стрелке.

* Поскольку часы оснащены календарем, убедитесь, что установлено правильное время суток: а.т. (до полудня) или р.т. (после полудня).
Дата меняется в [двенадцать часов ночи].

* При установке времени сначала переведите стрелку немного назад по сравнению с фактическим временем, затем переведите ее вперед до значения фактического времени.

- (3) Нажмите на головку, чтобы перевести ее в исходное (незавинченное) положение.

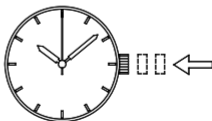
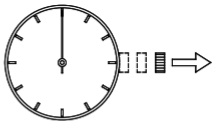

◆ УСТАНОВКА ДАТЫ

- (1) Вытяните головку до первого щелчка.

На данных часах головку можно выдвигать до первого и второго щелчка.

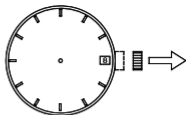

- (2) Поворачивайте головку против часовой стрелки, пока не будет установлена текущая дата.



- (3) Нажмите на головку, чтобы перевести ее в исходное (незавинченное) положение.

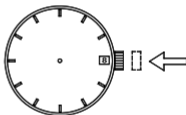

Положение головки, индикатора даты и других компонентов на некоторых моделях может отличаться.

Коррекция даты в конце месяца:

Если в месяце 30 дней или меньше, необходимо корректировать дату. Установите дату на [1-е число] следующего месяца.

◆ Если винт недостаточно ослаблен, кнопки могут не работать.

- (1) Нажмите на кнопку, находящуюся напротив цифры 2 на циферблате, чтобы выбрать нужное изображение.



- * Изображение сменяется каждый раз при двойном нажатии на кнопку. (※ Если кнопка нажата только один раз, изображение не сменяется.) Нажимайте на кнопку, чтобы выбрать нужное изображение. Всего имеется семь разных изображений.

- * Для моделей с кнопкой, которую нельзя нажать пальцем (моделей со скрытой кнопкой)
Для смены изображения нажимайте на кнопку предметом с заостренным концом (прецизионной отверткой, пинцетом и т.п.), чтобы выбрать нужное изображение.

МЕХАНИЧЕСКИЕ ЧАСЫ

ИНСТРУКЦИЯ ПО ЭКСПЛУАТАЦИИ

Благодарим Вас за то, что Вы выбрали наше изделие! Для длительного и эффективного пользования изделием прочитайте данную инструкцию и ознакомьтесь с условиями гарантии.

Сохраните эту инструкцию для использования в дальнейшем.

◆ МЕРЫ ПРЕДОСТОРОЖНОСТИ

Строго соблюдайте приведенные ниже инструкции для предотвращения любого ущерба здоровью и повреждения Вашего имущества и имущества других лиц.



... Данный символ означает **возможность летального исхода или серьезных травм в случае**, если данный продукт будет использоваться любым способом, отличным от приведенных инструкций.

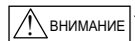

... Данный символ означает **возможность серьезных травм или материального ущерба только в том случае**, если данный продукт будет использоваться любым иным способом, отличным от приведенных инструкций.

◆ ПРИ ОБРАЩЕНИИ С ЧАСАМИ

(1) Водонепроницаемость

Тип	Условия эксплуатации	Воздействие небольших количеств воды (умывание, дождь и т. д.)					
Водонепроницаемые	Часы без маркировки WATER RESISTANT на задней крышке корпуса.	×	×	×	×	×	
Водонепроницаемые для повседневного использования	Часы с маркировкой WATER RESISTANT на задней крышке корпуса.	○	×	×	×	×	
Усиленная водонепроницаемость класса I для повседневного использования	Часы с маркировкой 50M (50AT) на задней крышке или на лицевой части циферблата и с маркировкой WATER RESISTANT на задней крышке корпуса часов.	○	○	×	×	×	
Усиленная водонепроницаемость класса II для повседневного использования	Часы с маркировкой 100M (100AT), 150M (150AT), 200M (200AT) на задней крышке или на лицевой части циферблата и с маркировкой WATER RESISTANT на задней крышке корпуса часов.	○	○	○	×	×	

* Рекомендуется использовать часы бережно, следуя приведенным выше инструкциям по эксплуатации. Перед началом использования проверьте наличие маркировки о водонепроницаемости на лицевой стороне циферблата или на задней крышке корпуса часов.

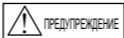

- Часы с водонепроницаемостью для повседневного использования 30 М (3 бар) могут использоваться во время умывания и т. п., но не могут использоваться в условиях, при которых они будут погружены в воду.
- Часы с усиленной водонепроницаемостью для повседневного использования класса I 50 М (5 бар) могут использоваться во время плавания и т. п., но не могут использоваться во время ныряния или подводного плавания.
- Часы с усиленной водонепроницаемостью для повседневного использования класса II 100 М или 200 М (10 или 20 бар) могут использоваться во время ныряния или подводного плавания, но не могут использоваться во время подводного плавания с кислородным баллоном или выполнения водозащитных работ с автономными дыхательными аппаратами на гелии.



- При эксплуатации часов головка должна находиться в утопленном (нормальном) положении. Если головка отклоняется к типу завинчивающихся, то она должна быть плотно завинчена.
- Не используйте головку под водой или если на часах имеется влага. Вода может проникнуть внутрь корпуса часов и нарушить их герметичность.
- Если Ваши часы не являются водонепроницаемыми, то не допускайте попадания на них водных брызг (во время умывания, в дождливую погоду и т. д.), а также запотевания. При попадании на часы воды или при запотевании удалите влагу с помощью сухой мягкой ткани.
- Даже если Ваши часы, предназначенные для повседневного использования, обладают водонепроницаемостью, не допускайте воздействия на них сильной струи воды. При превышении допустимого уровня давления воды может быть нарушена герметичность часов.

◆ ОПРЕДЕЛЕНИЕ НОМЕРА КАЛИБРА

Проверьте номер калибра Ваших часов по номеру модели часов или коду корпуса на задней крышке корпуса часов.

1. Поиск по 10-значному номеру модели

Проверьте 10-значный номер модели на гарантийном талоне, прилагаемом в комплекте поставки часов. Вы также можете найти номер на этикетке изделия, прикрепленной к часам. Второй и третий знак номера указывают номер калибра Ваших часов.

Пример: Если номер модели представляет собой "CEM0401TBC", то номер калибра — "EM".

2. Поиск по коду корпуса

Найдите код корпуса на задней крышке корпуса Ваших часов.

A: Если код корпуса шестизначный, первые две цифры соответствуют номеру калибра.

B: Если код корпуса 8- или 9-значный, первые три цифры соответствуют номеру механизма. Ниже приводится таблица соответствия номеров калибра и номеров механизма.

Пример A: Если код корпуса "EM04-C0", то номер калибра — "EM".

Пример B: Если код корпуса "469396-81", то номер механизма — "469". В таблице этому номеру будет соответствовать номер калибра "EM".

- В зависимости от характеристик часов расположение кода корпуса может отличаться, его знаки могут иметь маленький размер и быть трудно различимыми.
- Рисунки и иллюстрации в данной инструкции могут отличаться от реального вида Ваших часов, однако функции и рабочие процедуры остаются неизменными.

◆ ТЕХНИЧЕСКИЕ ХАРАКТЕРИСТИКИ

Калибр	Кнопка	Дата	День недели	С ручным подзаводом	Суточная точность	Примечания 1*
EM 469	○	○	○	—	+25~15сек./сутки	9:00PM-4:00AM
ER 487	—	—	—	—	+25~15сек./сутки	9:00PM-2:00AM
NP 558	○	○	○	—	+40~30сек./сутки	8:30PM-2:00AM
NQ 559	—	○	○	○	+40~30сек./сутки	8:30PM-4:00AM
NR 557	—	○	—	○	+40~30сек./сутки	8:30PM-0:30AM
PF 597	—	○	—	○	+40~30сек./сутки	8:30PM-0:30AM
PM 599	—	○	○	○	+40~30сек./сутки	8:30PM-4:00AM

- Частота колебаний: 21 600 колебаний/1 час
 - Количество камней: 21 камней
 - Продолжительность хода: более 40 часов
 - Ударостойкие подшипники для защиты балансира с волосковой пружиной от ударов.
- Заявленная суточная точность хода обеспечивается при соблюдении следующих условий:
- После 24 часов пребывания в условиях комнатной температуры, с полностью заведенной пружиной и циферблатом, обращенным вверх.
 - Технические особенности часов с автоматическим ходом могут стать причиной отклонения суточной точности хода от заявленного значения; на это влияют следующие факторы: продолжительность ежедневного ношения часов, положение часов, движение руки и условия завода пружины.

Технические характеристики могут быть изменены без предварительного уведомления в связи с модернизацией изделия.



* Не рекомендуется корректировать дату в промежутках, указанных в "Примечании 1" выше, поскольку в это время происходит смена даты. При установке даты в этот промежуток времени она может не смениться вовремя, либо может возникнуть сбой в работе часов. При установке даты обязательно переведите часовую и минутную стрелку на другой промежуток времени.

- При попадании на Ваши водонепроницаемые часы, предназначенные для повседневного использования, морской воды, стряхните воду и протрите корпус насухо, чтобы не допустить возникновения коррозии или иных негативных последствий.
- Внутри корпуса часов содержится небольшое количество влаги. Поэтому когда температура окружающего воздуха ниже температуры воздуха внутри корпуса часов, на внутренней поверхности стекла могут образовываться запотевания. Если запотевание носит временный характер, то это не наносит вреда часам. Однако если запотевание остается на стекле продолжительное время или если в часы попала вода, проконсультируйтесь по месту приобретения часов и не оставляйте эту проблему без внимания.

(2) Ударопрочность

- Снимайте часы во время занятий энергичными видами спорта, однако, занятие такими видами спорта, как гольф и т. д., не окажет негативного воздействия на состояние часов.
- Избегайте сильного удара типа падения часов на пол.



(3) Воздействие магнитных полей

- Запрещается подвергать часы воздействию сильных магнитных полей в течение длительного периода времени, поскольку компоненты часов могут намагнититься, что приведет к нарушению работы часов. Соблюдайте осторожность.
- Под воздействием магнитного поля часы могут временно спешить или отставать. Точность показаний часов будет восстановлена, если устранить воздействие магнитного поля на часы. В таком случае повторно установите время.

◆ НАЗВАНИЯ И НАЗНАЧЕНИЕ КОМПОНЕНТОВ

- A: Часовая стрелка
- B: Минутная стрелка
- C: Секундная стрелка
- D: Головка
- E: Циферблат
- F: Кнопка * Только для EM(469) & NP(558)
- G: Дата
- H: День недели

<ER(487), NR(557), PF(597)>

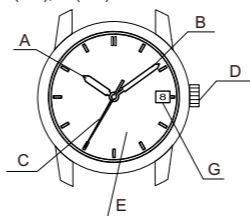

(4) Вибрация

Часы могут потерять точность, если будут подвержены сильной вибрации, например, использованием отбойного молотка, цепной пилы и т. д.



(5) Температура

Часы могут идти неправильно или остановиться при температурах ниже или выше нормального диапазона (5°C – 35°C).



Не пользуйтесь часами при высокой температуре (например, в сауне). Часы могут нагреваться и вызывать ожоги.

(6) Химические вещества, газы и т.п.

Следует соблюдать максимальную осторожность при контакте с газами, ртутью, химическими веществами (разбавителем для краски, бензином, различными растворителями, моющими средствами, содержащими такие вещества, клеями, красками, лекарственными препаратами, парфюмерией, косметикой и пр.) и т.п. Эти вещества могут изменить цвет корпуса часов, браслета/ремешка и циферблата. Возможны также изменение цвета, деформация и повреждение полимерных компонентов.

(7) Дополнительные детали



Не давайте шпильки браслета/ремешка и другие мелкие детали детям. В случае проглатывания мелкой детали немедленно обратитесь к врачу.

<EM(469), NP(558), NQ(559), PM(599)>

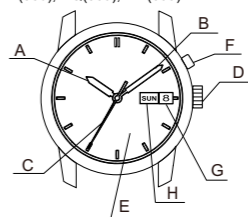

* Положение головки, индикатора даты и дня недели в разных моделях часов могут отличаться.

◆ МЕХАНИЗМ АВТОМАТИЧЕСКОГО ЗАВОДА

- При ношении часов на запястье пружина заводится от естественных движений руки.
- Если часы остановились, встряхните их не менее десяти раз, чтобы запустить секундную стрелку. После того, как стрелка будет запущена, установите дату и время.
- С полным заводом часы будут идти приблизительно 40 часов. Если часы заведены недостаточно, точность хода может отличаться от заявленной. Для обеспечения точности хода часы рекомендуется носить не менее 8 часов в день.



◆ КАК УСТАНОВИТЬ ВРЕМЯ И КАЛЕНДАРЬ [EM(469), NP(558)]

- Нажмите на кнопку и установите предыдущий день недели. День недели отображается на двух языках. Нажмите кнопку и выберите нужные языки. Выбор языков зависит от модели часов.
- Вытяните головку до первого щелчка. На данных часах головку можно выдвигать до первого и второго щелчка.

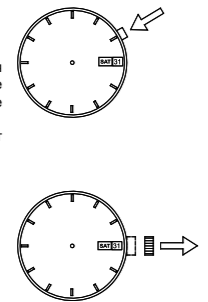

- Чтобы установить предыдущую дату, поворачивайте головку по часовой стрелке.
 - Коррекция даты в конце месяца: Если в месяце 30 дней или меньше, необходимо корректировать дату. В этом случае установите дату на [1-е число] следующего месяца.
- Вытяните головку до второго щелчка.



- Поворачивая головку, установите время. Вращайте головку так, чтобы стрелка перемещалась вперед (по часовой стрелке), до тех пор пока не отобразится сегодняшнее число. Смена дат производится в режиме "a.m." (до полудня). Перемещая стрелки дальше, установите нужное время. Поскольку дата меняется в полночь, при установке времени не перепутайте a.m. (до полудня) и p.m. (после полудня).
- Поворачивайте головку в обычное положение.



◆ УСТАНОВКА ВРЕМЕНИ И ДАТЫ [ER(487), NR(557), PF(597)]

- Вытяните головку до первого щелчка. На данных часах головку можно выдвигать до первого и второго щелчка.
- Чтобы установить предыдущую дату, поворачивайте головку против часовой стрелки.
 - Коррекция даты в конце месяца: Если в месяце 30 дней или меньше, необходимо корректировать дату. В этом случае установите дату на [1-е число] следующего месяца.

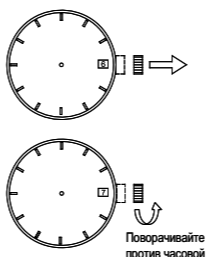

- Вытяните головку до второго щелчка. Секундная стрелка не остановится.
- Для установки текущего времени поворачивайте головку по часовой стрелке. Поскольку уасы оснащены календарем, убедитесь, что установлено правильное время суток: a.m. (до полудня) или p.m. (после полудня). Дата меняется в [двенадцать часов ночи]. При установке времени сначала переведите стрелку немного назад по сравнению с фактическим временем, затем переведите ее вперед до значения фактического времени.

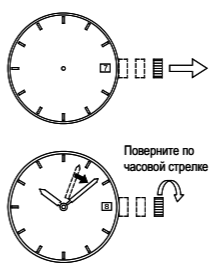

- Нажмите на головку, чтобы перевести ее в исходное (незавинченное) положение.

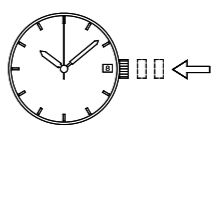

◆ УСТАНОВКА ВРЕМЕНИ И ДАТЫ [NQ(559), PM(599)]

- Вытяните головку до первого щелчка. Секундная стрелка не останавливается.
- Поворачивайте головку по часовой стрелке до тех пор, пока стрелка не будет указывать на предыдущий день недели. День недели отображается на двух языках. Нажмите кнопку и выберите нужные языки. Выбор языков зависит от модели часов. Чтобы установить предыдущую дату, поворачивайте головку по часовой стрелке.
 - Коррекция даты в конце месяца: Если в месяце 30 дней или меньше, необходимо корректировать дату. В этом случае установите дату на [1-е число] следующего месяца.

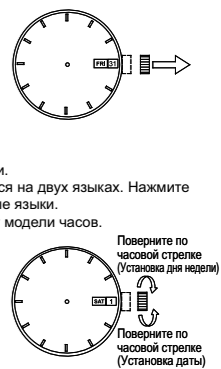

◆ УСТАНОВКА КАЛЕНДАРЯ С РАЗБИВКОЙ ПО МЕСЯЦАМ

Некоторые модели имеют функцию разбивки по месяцам. Месячный календарь можно использовать, повернув головку в положение 4 часов, чтобы установить вращающееся кольцо внутри корпуса часов и совместить его с днем недели, указанным на циферблате. Поверните головку, чтобы совместить первый день месяца с соответствующим днем недели.

◆ КАК ПОЛЬЗОВАТЬСЯ "МНОГОЛЕТНИМ КАЛЕНДАРЕМ"

Просто поворачивая головку, можно легко пользоваться календарем для года, указанного на вращающемся кольце. В зависимости от модели месяц в области шестичасового деления может быть указан либо римскими цифрами, либо буквами.

◆ КАК ПОЛЬЗОВАТЬСЯ "МНОГОЛЕТНИМ КАЛЕНДАРЕМ"

Пример 1: Чтобы установить октябрь 2007 года

- Поверните головку и установите на вращающемся кольце "07" и "OCT" в области шестичасового деления.
- Календарь октября 2007 установлен в области двенадцатичасового деления циферблата.



◆ ВСЕМИРНОЕ ВРЕМЯ

Вы можете увидеть время в городах всего мира, поворачивая головку (2) на текущее время в одном из городов, указанных на циферблате. На рисунке справа показано, что время в Токио 10:08, и отметку "10" на вращающемся индикаторном кольце необходимо совместить с отметкой "TOKYO" на циферблате. Для того чтобы определить время в других городах, просто посмотрите на соответствующие цифры на вращающемся индикаторном кольце.

- Поверните головку и установите на вращающемся кольце "08" и "Feb" в области шестичасового деления.
 - Устанавливайте "Jan" или "Feb" только для високосного года. Другие месяцы остаются прежними как для високосного, так и для обычного года.
- Календарь февраля 2008 установлен в области двенадцатичасового деления циферблата.
 - Январь и февраль високосного года выделены.

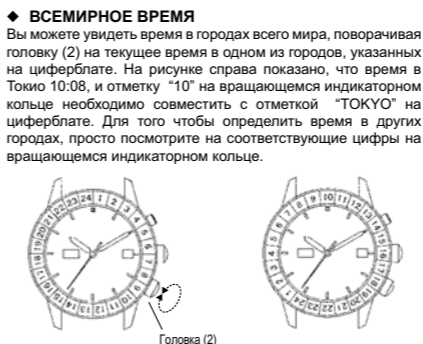

Используя кольцо всемирного времени, можно видеть время по всему миру.

◆ ИСПОЛЬЗОВАНИЕ ВРАЩАЮЩЕГОСЯ КОЛЬЦА ИНДИКАТОРА

Обратите внимание, что некоторые модели оснащены вращающимся кольцом индикатора, которое следует использовать надлежащим образом. Поверните кольцо таким образом, чтобы совместить метку ∇ с минутной стрелкой. При прохождении определенного времени Вы можете измерить истекшее время по расстоянию между минутной стрелкой и цифрами на вращающемся кольце индикатора. Вы также можете установить метку ∇ на желаемое время, чтобы напоминать себе, сколько времени остается до условленного времени.

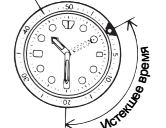
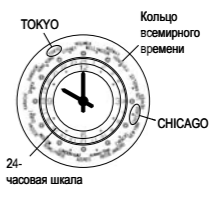

Кольцо не может поворачиваться в противоположном направлении, поскольку оно оснащено защитным механизмом, предназначенным для защиты от ошибочной операции в результате приложения силы или удара. Цифры на вращающемся кольце также могут упрощать считывание текущего времени.

* В зависимости от конструкции защита от поворота в обратном направлении и 1-минутный "щелчок" на некоторых моделях отсутствует.

МЕХАНИЧЕСКИЕ ЧАСЫ С РУЧНЫМ ЗАВОДОМ 48N (DT) РУКОВОДСТВО ПО ЭКСПЛУАТАЦИИ

Благодарим Вас за приобретение нашего изделия. Для обеспечения длительного использования и оптимальной производительности внимательно прочтите данную инструкцию по эксплуатации и ознакомьтесь со сроками гарантии.

Храните данную инструкцию по эксплуатации в доступном месте и обращайтесь к ней в случае необходимости.

◆ **МЕРЫ ПРЕДОСТОРОЖНОСТИ**

Строго соблюдайте приведенные ниже инструкции для предотвращения любого ущерба здоровью и повреждения Вашего имущества и имущества других лиц.

**Предупреждение**

... Данный символ означает **возможность летального исхода или серьезных травм в случае**, если данный продукт будет использоваться любым способом, отличным от приведенных инструкций.

**Внимание**





... Данный символ означает **возможность серьезных травм или материального ущерба только в том случае**, если данный продукт будет использоваться любым иным способом, отличным от приведенных инструкций.

◆ ПРИ ОБРАЩЕНИИ С ЧАСАМИ

(1) Водонепроницаемость

**Предупреждение**

- ① Часы, предназначенные для повседневного использования, с уровнем водонепроницаемости (3 бар) можно подвергать воздействию воды во время умывания и т. д., но их нельзя полностью погружать в воду.

Условия эксплуатации		Тип					
		Воздействие небольших количеств воды (умывание, дождь и т. д.) 	Водные виды спорта (плавание и т. п.), частые контакты с водой (мойка автомобиля и т. п.) 	Подводное плавание (без использования кислородных баллонов) 	Подводное плавание (с использованием кислородных баллонов) 	Работа головки под водой и работа головки с каплями воды на ней 	
Водопроницаемые	Часы без маркировки WATER RESISTANT на задней крышке корпуса.	×	×	×	×	×	
Водонепроницаемые для повседневного использования	Часы с маркировкой WATER RESISTANT на задней крышке корпуса.	○	×	×	×	×	
Усиленная водонепроницаемость класса I для повседневного использования	Часы с маркировкой 50M (5BAR) на задней крышке или на лицевой части циферблата и с маркировкой WATER RESISTANT на задней крышке корпуса часов.	○	○	×	×	×	
Усиленная водонепроницаемость класса II для повседневного использования	Часы с маркировкой 100M (10BAR), 150M (15BAR), 200M (20BAR) на задней крышке или на лицевой части циферблата и с маркировкой WATER RESISTANT на задней крышке корпуса часов.	○	○	○	×	×	

* Рекомендуется использовать часы бережно, следуя приведенным выше инструкциям по эксплуатации. Перед началом использования проверьте наличие маркировки о водонепроницаемости на лицевой стороне циферблата или на задней крышке корпуса часов. 61

- ② Часы, предназначенные для повседневного использования, с повышенным уровнем водонепроницаемости I (5 бар) можно подвергать воздействию воды во время плавания, но их нельзя использовать во время подводного плавания любого типа, включая ныряние в маске и ластах.
- ③ Часы, предназначенном для повседневного использования, с повышенным уровнем водонепроницаемости II (от 10 до 20 бар) можно подвергать воздействию воды во время плавания и ныряния в маске и ластах, но их нельзя использовать во время подводного плавания с аквалангом, заправленным кислородом, при погружении с автономным дыхательным аппаратом, заправленным гелиевой дыхательной смесью, и т. д.

**Внимание**

- ④ При эксплуатации часов головка должна находиться в утопленном (нормальном) положении. Если головка относится к типу завинчивающихся, то она должна быть плотно завинчена.
 - ⑤ Не используйте головку под водой или если на часах имеется влага. Вода может проникнуть внутрь корпуса часов и нарушить их герметичность.
 - ⑥ Если ваши часы не являются водонепроницаемыми, то не допускайте попадания на них водяных брызг (во время умывания, в дождливую погоду и т. д.), а также запотевания. При попадании на часы воды или
- 62 при запотевании удалите влагу с помощью сухой мягкой ткани.

- ⑦ Даже если Ваши часы, предназначенные для повседневного использования, обладают водонепроницаемостью, не допускайте воздействия на них сильной струи воды. При превышении допустимого уровня давления воды может быть нарушена герметичность часов.
- ⑧ При попадании на Ваши водонепроницаемые часы, предназначенные для повседневного использования, морской воды, стряхните воду и протрите корпус насухо, чтобы не допустить возникновения коррозии или иных негативных последствий.
- ⑨ Внутри корпуса часов содержится небольшое количество влаги. Поэтому когда температура окружающего воздуха ниже температуры воздуха внутри корпуса часов, на внутренней поверхности стекла может образовываться запотевание. Если запотевание носит временный характер, то это не наносит вреда часам. Однако если запотевание остается на стекле продолжительное время или если в часы попала вода, проконсультируйтесь по месту приобретения часов и не оставляйте эту проблему без внимания.

(2) Ударопрочность

- ① Снимайте часы во время занятий энергичными видами спорта, однако, занятие такими видами спорта, как гольф и т. д., не окажет негативного воздействия на состояние часов.
- ② Избегайте сильного удара типа падения часов на пол.



(3) Электромагнитное излучение

- ① Если часы подвергаются воздействию электромагнитного излучения в течение длительного времени, компоненты механизма могут намагнититься, что приведет к выходу часов из строя. Будьте осторожны.
- ② При воздействии электромагнитного излучения на часы может наблюдаться отставание или опережение, однако точность хода будет восстановлена, если убрать часы от источника излучения. В этом случае потребуется установить точное время.

(4) Вибрация

Возможно временное нарушение точности хода часов под воздействием вибрации, например, при езде на мотоцикле или при работе с отбойным молотком, бензопилой и т.д. (В некоторых случаях потребуются проверка, регулировка и ремонт.)



(5) Температурный режим

При эксплуатации за пределами установленного температурного диапазона $<5^{\circ}\text{C}-35^{\circ}\text{C}>$ возможны сбои в работе или остановка часов.



Внимание

Не пользуйтесь часами при высокой температуре (например, в сауне). Часы могут нагреваться и вызывать ожоги.

(6) Химикаты, газы, и т.д.

Тщательно избегайте контактов часов с газами, ртутью и химикатами (разбавителем, бензином, различными растворителями содержащими их очистительными средствами, клеями, красками, лекарствами, духами, косметикой, и т.д.). Воздействие этих веществ может вызвать обесцвечивание корпуса и поверхности циферблата. Также возможно обесцвечивание, деформация и повреждение каучуковых элементов механизма.

◆ ФУНКЦИИ

- (1) Это механические часы с ручным заводом.
- (2) Ударостойкие подшипники для защиты балансира с волосковой пружиной от ударов.

◆ ТЕХНИЧЕСКИЕ ХАРАКТЕРИСТИКИ

- (1) Частота колебаний: 21 600/час
- (2) Количество камней: 21 камень
- (3) Дневная точность хода: от +25 сек до -15 сек.
- (4) Запас хода: более 40 часов
- (5) Механизм остановки секундной стрелки
- (6) Индикатор даты и запаса хода

Заявленная суточная точность хода обеспечивается при соблюдении следующих условий:

- * После 24 часов пребывания в условиях комнатной температуры, с полностью заведенной пружиной и циферблатом, обращенным вверх.
- * Технические особенности часов с автоматическим ходом могут стать причиной отклонения суточной точности хода от заявленного значения; на это влияют следующие факторы: продолжительность ежедневного ношения часов, положение часов, движение руки и условия завода пружины.
- * Технические характеристики могут быть изменены без предварительного уведомления в связи с модернизацией изделия.

◆ ОТОБРАЖЕНИЕ И ФУНКЦИОНИРОВАНИЕ ГОЛОВКИ

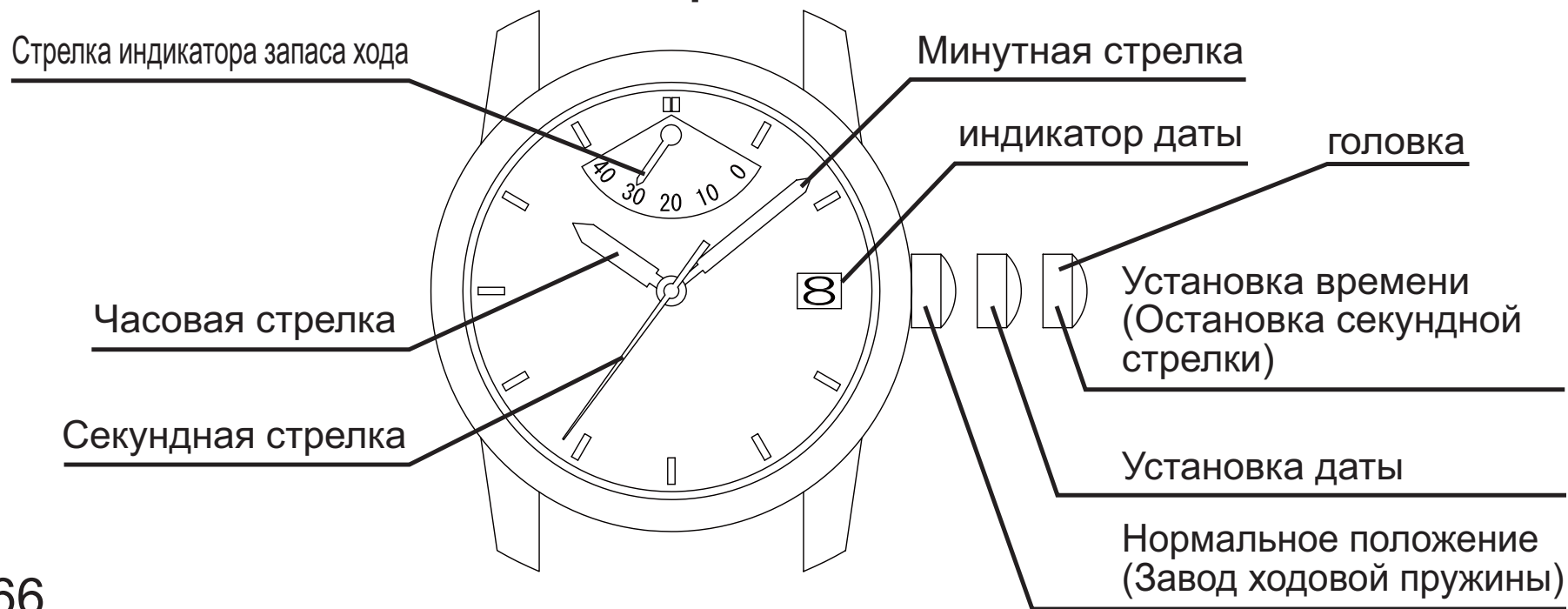

◆ МЕХАНИЗМ С РУЧНЫМ ЗАВОДОМ

- 1) Это механические часы с ручным заводом.
Ходовую пружину необходимо ежедневно полностью заводить в одно и то же время.
Если ходовую пружину завести не полностью, то часы могут показывать неточное время.
- 2) Чтобы завести ходовую пружину, сначала убедитесь, что заводная головка находится в обычном положении, а затем поверните ее по часовой стрелке. Поворот заводной головки против часовой стрелки не даст никакого эффекта.
Чтобы полностью завести ходовую пружину часов, находящихся в остановленном состоянии, необходимо сделать около 20 полных оборотов заводной головки.
- 3) Чтобы защитить ходовую пружину от повреждения в результате излишнего завода, заводная головка поддается вращению даже после полного завода пружины (Это не является неисправностью).
Старайтесь не заводить пружину сверх необходимого.
- 4) Поскольку заводная головка поддается вращению даже если пружина полностью заведена, при заводе пружины руководствуйтесь показаниями индикатора запаса хода.
- 5) При полном заводе пружины продолжительность работы часов составляет более 40 часов.

◆ КАК УСТАНОВИТЬ ВРЕМЯ

(1) В момент, когда секундная стрелка достигнет отметки 12 часов, установите заводную головку в выдвинутое положение.

Секундная стрелка остановится на месте.

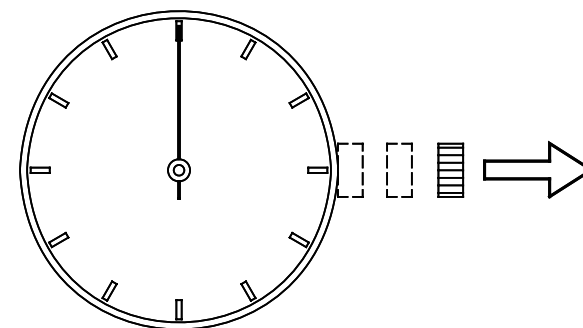

(2) Для установки текущего времени поворачивайте головку по часовой стрелке.

* Поскольку часы оснащены календарем, убедитесь, что установлено правильное время суток: а.т. (до полудня) или р.т. (после полудня).

Дата меняется в [двенадцать часов ночи].

* При установке времени сначала переведите стрелку немного назад по сравнению с фактическим временем, затем переведите ее вперед до значения фактического времени.

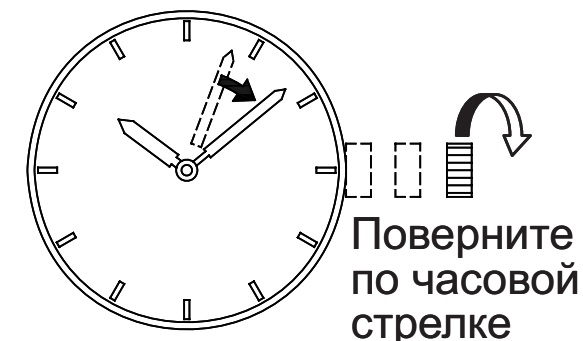

Поверните по часовой стрелке

(3) Нажмите на головку, чтобы перевести ее в исходное (незавинченное) положение.

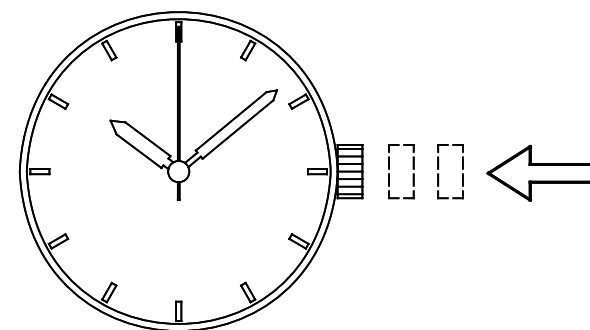

◆ УСТАНОВКА ДАТЫ



* Не рекомендуется корректировать дату в промежутке от 10:00 вечера до 2:00 ночи, поскольку в это время меняется дата. При установке даты в этот промежуток времени она может не смениться вовремя, либо может возникнуть сбой в работе часов. При установке даты обязательно переведите часовую и минутную стрелку на другой промежуток времени. (Примечание 1)

(1) Вытяните головку до первого щелчка.

На данных часах головку можно выдвигать до первого и второго щелчка.

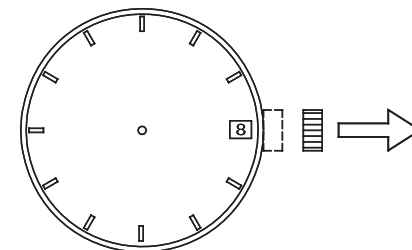

(2) Поворачивайте головку против часовой стрелки, пока не будет установлена текущая дата.

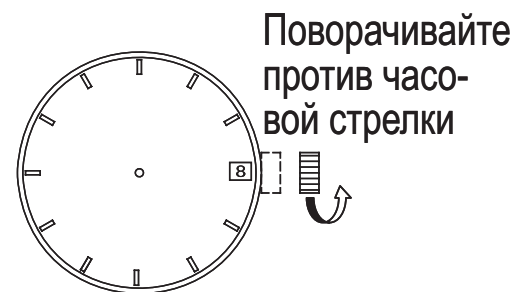

(3) Нажмите на головку, чтобы перевести ее в исходное (незавинченное) положение.

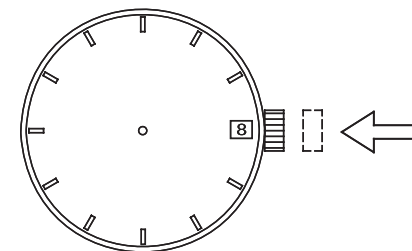

* Коррекция даты в конце месяца:

Если в месяце 30 дней или меньше, необходимо корректировать дату. Установите дату на [1-е число] следующего месяца.

◆ ИНДИКАТОР ЗАПАСА ХОДА

Индикатор запаса хода показывает уровень завода часов, позволяя с одного взгляда оценить, сколько еще времени часы будут идти. Значение, которое указывает стрелка индикатора запаса хода, и есть оставшееся время.

* Оставшееся время указывается только приблизительно. Показанное время может отличаться от действительного запаса хода.

Данная модель оснащена системой ручного завода с функцией индикации запаса хода. Стрелка запаса хода показывает на положение полного завода (40 часов). Если Вы не заведете часы вручную, то по истечении положенного времени стрелка индикатора запаса хода переместится в положение «ноль».

Стрелка индикатора запаса хода



МЕХАНИЧЕСКИЕ ЧАСЫ С ВОДОЗАЩИТОЙ ДЛЯ МЕЛКОВОДНЫХ ПОГРУЖЕНИЙ EL(40N)

ИНСТРУКЦИЯ ПО ЭКСПЛУАТАЦИИ

Благодарим Вас за то, что Вы выбрали наше изделие! Для длительного и эффективного пользования изделием прочитайте данную инструкцию и ознакомьтесь с условиями гарантии.

Сохраните эту инструкцию для использования в дальнейшем.

◆ МЕРЫ ПРЕДОСТОРОЖНОСТИ

Строго соблюдайте приведенные ниже инструкции для предотвращения любого ущерба здоровью и повреждения Вашего имущества и имущества других лиц.



... Данный символ означает **возможность летального исхода или серьезных травм в случае**, если данный продукт будет использоваться любым способом, отличным от приведенных инструкций.

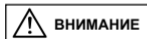

... Данный символ означает **возможность серьезных травм или материального ущерба только в том случае**, если данный продукт будет использоваться любым иным способом, отличным от приведенных инструкций.

◆ ОБРАЩЕНИЕ С ЧАСАМИ



(1) Герметичность

- ① Эти часы снабжены водозащитой до 200 м и могут использоваться для мелководных погружений.
*Часы можно использовать только для мелководных погружений; не используйте их для глубоководных погружений (с гелием).
- ② Головка завинчивающегося типа. Используя часы, всегда хорошо затягивайте головку. При незатянутой головке водонепроницаемость часов не гарантируется.
- ③ Не крутите головку в воде или на мокрых часах. В этом случае в часы может проникнуть вода. Если головка плохо затянута, в часы может проникнуть вода, которая нарушит их работу.
- ④ В часах присутствует небольшое количество влаги. Если температура окружающей среды ниже температуры в часах, стекло может запотеть. Временное запотевание не наносит вреда внутреннему механизму, однако, если стекло долго остается запотевшим или в часы попала влага, рекомендуется обратиться в магазин, где были приобретены часы, или в ближайший сервисный центр ORIENT WATCH.

(2) Меры предосторожности перед погружением.

Перед погружением сделайте следующее.

- ① Убедитесь, что часы полностью заведены.
(Если это не так, заведите пружину, покачав часы не менее 30 секунд.)
См. описание [механизма автоматического завода] в разделе ◆ МЕХАНИЗМ АВТОМАТИЧЕСКОГО ЗАВОДА (С МЕХАНИЗМОМ РУЧНОГО ПОДЗАВОДА) на странице 62 и ◆ ИНДИКАТОР ЗАПАСА ХОДА на странице 65.
- ② Проверьте правильность установки времени на часах.
- ③ Проверьте вращение кольца. Если его можно повернуть против часовой стрелки, это значит, что кольцо функционирует нормально.
- ④ Проверьте затяжку завинчивающейся головки.
- ⑤ Убедитесь, что на стекле и на браслете/ремешке нет трещин и сколов.

- ⑥ Проверьте крепления браслета (пружинный фиксатор и застежку).
- * В случае проблем не пользуйтесь часами и обратитесь в сервисный центр ORIENT WATCH.

(3) Меры предосторожности во время погружения

- ① Не пользуйтесь головкой в воде.
- ② Из-за давления воды кольцо может вращаться с большим усилием. (Это нормально.)
- ③ Оберегайте часы от ударов (например, о камни).

(4) Меры предосторожности после погружения

- ① Не пользуйтесь головкой, пока на поверхности часов остается вода.
- ② Перед тем как вытереть соленую воду с корпуса и браслета/ремешка, убедитесь, что головка туго затянута.

Затем промойте часы чистой водой во избежание появления ржавчины. Затем насухо протрите их мягкой сухой тканью. Будьте особенно осторожны, протирая вращающееся кольцо и крепления браслета/ремешка (пружинный фиксатор и застежку).

(5) Ударопрочность

- ① Снимайте часы во время занятий энергичными видами спорта, однако, занятие такими видами спорта, как гольф и т. д., не окажет негативного воздействия на состояние часов.
- ② Избегайте сильного удара типа падения часов на пол.



(6) Воздействие магнитных полей

- ① Запрещается подвергать часы воздействию сильных магнитных полей в течение длительного периода времени, поскольку компоненты часов могут намагнититься, что приведёт к нарушению работы часов. Соблюдайте осторожность.
- ② Под воздействием магнитного поля часы могут временно спешить или отставать. Точность показаний часов будет восстановлена, если устранить воздействие магнитного поля на часы. В таком случае повторно установите время.

(7) Вибрация

Часы могут потерять точность, если будут подвержены сильной вибрации, например, вызываемой поездкой на мотоцикле, использованием отбойного молотка, цепной пилы и т. д.



(8) Температура

Часы могут идти неправильно или остановиться при температурах ниже или выше нормального диапазона (5°C – 35°C).



Не пользуйтесь часами при высокой температуре (например, в сауне). Часы могут нагреваться и вызывать ожоги.

(9) Химические вещества, газы и т.п.

Следует соблюдать максимальную осторожность при контакте с газами, ртутью, химическими веществами (разбавителем для краски, бензином, различными растворителями, моющими средствами, содержащими такие вещества, клеями, красками, лекарственными препаратами, парфюмерией, косметикой и пр.) и т.п. Эти вещества могут изменить цвет корпуса часов, браслета/ремешка и циферблата. Возможны также изменение цвета, деформация и повреждение полимерных компонентов.

(10) Об изделии и дополнительных принадлежностях



Не пытайтесь разобрать изделие или внести изменения в конструкцию.



Не давайте шпильки браслета/ремешка и другие мелкие детали детям. В случае проглатывания мелкой детали немедленно обратитесь к врачу.

(11) Аллергические реакции



Если после контакта с браслетом на коже появляется сыпь или раздражение, прекратите носить часы и незамедлительно обратитесь к врачу.

(12) Люминесцентное покрытие

На стрелках и кольце часов имеется люминесцентное покрытие. Оно выполнено из безопасной нерадиоактивной краски, накапливающей солнечный и искусственный свет и отдающей его в темноте. Отдавая накопленный свет, покрытие постепенно становится более тусклым. Количество отдаваемого света и время свечения зависят от различных факторов: формы стекла, толщины слоя краски, уровня яркости окружающей среды, расстояния от часов до источника света и степени поглощения света. Помните, что если накоплено немного света, часы будут светиться слабо или недолго.



Перед погружением с часами положите их на солнце или под лампу. В некоторых случаях при недостаточном освещении часы могут не светиться.

Помните, что во время погружения необходимо также использовать фонарь.

(13) Водонепроницаемый браслет

В некоторых моделях используются кожаные и нейлоновые ремешки, подвергнутые специальной обработке для защиты от потоотделения и воздействия воды. Свойство водонепроницаемости данного браслета может быть потеряно в зависимости от периода и условий эксплуатации.

◆ ХАРАКТЕРИСТИКИ ИЗДЕЛИЯ

- (1) Данное изделие представляет собой механические часы с автоматическим подзаводом (с механизмом ручного подзавода).
- (2) Помимо времени, эти часы показывают дату и запас хода.
- (3) Часы снабжены механизмом остановки секундной стрелки.
- (4) В них используются ударостойкие подшипники для защиты балансира от ударов.
- (5) Эти часы имеют водозащиту до 200 м и могут использоваться для мелководных погружений.

◆ ТЕХНИЧЕСКИЕ ХАРАКТЕРИСТИКИ

- (1) Функции: часы/минуты/секунды стрелки, дата и запас хода
- (2) Частота колебаний: 21 600 колебаний/1 час
- (3) Суточная точность хода (опережение/отставание): от +25 до -15 секунд
- (4) Система привода: завод пружины (автоматический завод)
- (5) Количество камней: 22
- (6) Продолжительность хода: более 40 часов

Заявленная суточная точность хода обеспечивается при соблюдении следующих условий:

- После 24 часов пребывания в условиях комнатной температуры, с полностью заведенной и циферблатом, обращенным вверх.
- Часы с автоматическим заводом обладают некоторыми свойствами, влияющими на отклонение «суточной точности хода» от заявленного значения; на это влияют следующие факторы: продолжительность ежедневного ношения часов, положение часов, движения вашей руки и условия завода пружины.

Технические характеристики могут быть изменены без предварительного уведомления в связи с модернизацией изделия.

◆ ПЕРЕД НАЧАЛОМ ЭКСПЛУАТАЦИИ



- * Во время погружения запрещается выполнять операции, не описанные в настоящей инструкции.
- * Эти часы предназначены для мелководных погружений. Не используйте их для глубоководных погружений (с гелием).



- * Перед погружением вы должны пройти курс техники безопасности и получить разрешение на погружение. Строго соблюдайте правила, о которых вам расскажут на курсах.
- * Погружения в условиях высокогорья значительно отличаются от обычных погружений, и сравнивать их без соответствующей подготовки рискованно. Нужно пройти специальное обучение.
- * Вращающееся кольцо используется только для информации.
- * Используйте эти часы в комплекте с другим оборудованием для безопасного погружения.

◆ НАЗВАНИЯ И НАЗНАЧЕНИЯ КОМПОНЕНТОВ



- * Положение головки, индикатора даты и т.п. у разных моделей может отличаться.

◆ МЕХАНИЗМ АВТОМАТИЧЕСКОГО ЗАВОДА (С МЕХАНИЗМОМ РУЧНОГО ПОДЗАВОДА)

- (1) Данные часы - механические, они оснащены функцией автоматического завода. (с механизмом ручного подзавода).
- (2) При ношении часов на запястье пружина заводится от естественных движений руки.
Основную пружину можно также завести с помощью головки.
- (3) Если часы остановились, покачайте их из стороны в сторону более десяти раз, либо заведите основную пружину с помощью головки, чтобы запустить секундную стрелку.
После того, как стрелка будет запущена, установите дату и время.
- (4) При заводе основной пружины медленно поворачивайте головку вправо (по часовой стрелке) до стандартного положения.
При повороте влево (против часовой стрелки) головка прокручивается и основная пружина не заводится.
При остановке часов пружину можно завести полностью, повернув головку вправо около двадцати раз.
Головку можно поворачивать дальше, даже если пружина полностью заведена. При заводе часов ориентируйтесь на количество оборотов, указанное выше, либо на показания индикатора запаса хода.
- (5) С полным заводом часы будут идти приблизительно 40 часов. Если часы заведены недостаточно, точность хода может отличаться от заявленной. Для обеспечения точности хода часы рекомендуется носить не менее 8 часов в день.



ВНИМАНИЕ: Будьте осторожны

Для сохранения точности часов рекомендуется держать их надежно, как показано на рисунке выше. Заводите пружину, водя рукой влево и вправо по большой дуге, пока стрелка индикатора запаса хода не станет показывать как минимум на середину шкалы, затем наденьте часы на запястье.

◆ МОДЕЛИ С ЗАВИНЧИВАЮЩЕЙСЯ ГОЛОВКОЙ

Часы данного типа имеют завинчивающуюся головку.

Для эксплуатации часов данного типа:

- (1) Перед установкой даты и времени поверните головку против часовой стрелки, чтобы разблокировать винт.
- (2) Установив дату и время, нажмите на головку и поверните ее по часовой стрелке до упора, чтобы заблокировать винт.

◆ УСТАНОВКА ВРЕМЕНИ И ДАТЫ

[Установка времени]

- ① Поверните головку против часовой стрелки, чтобы освободить завинчивающую блокировку.

Когда стрелка окажется в положении 12 часов, вытяните головку до второго щелчка. (Секундная стрелка остановится.)

- ② Поверните головку по часовой стрелке и установите текущее время. Поскольку часы оснащены календарем, убедитесь, что установлено правильное время суток: a.m. (до полудня) или p.m. (после полудня).

Дата меняется в [двенадцать часов ночи].

При установке времени сначала поместите стрелку немного раньше нужного значения, а затем переведите ее вперед до правильного времени.

- ③ Нажмите на головку, не завинчивая ее.

Установив время, хорошо затяните головку, нажимая и поворачивая ее по часовой стрелке до упора.

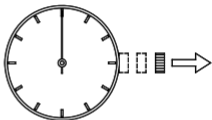

[Установка даты]



Не рекомендуется корректировать дату в промежутке от 10:00 вечера до 2:00 ночи, поскольку в это время меняется дата. При установке даты в этот промежуток времени она может не смениться вовремя, либо может возникнуть сбой в работе часов. При установке даты обязательно переведите часовую и минутную стрелку на другой промежуток времени.

- 1 Поверните головку против часовой стрелки, чтобы освободить завинчивающую блокировку. Вытяните головку до первого щелчка.
* На данных часах головку можно выдвигать до первого и второго щелчка.

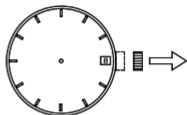

- 2 Поворачивайте головку по часовой стрелке, пока не будет установлена текущая дата.



- 3 Нажмите на головку, не завинчивая ее. Установив дату, хорошо затяните головку, нажимая и поворачивая ее по часовой стрелке до упора.



* Положение головки, индикатора даты и т.п. у разных моделей может отличаться.

Коррекция даты в конце месяца:

Если в месяце 30 дней или меньше, необходимо корректировать дату. Установите дату на [1-е число] следующего месяца.

◆ ИНДИКАТОР ЗАПАСА ХОДА

Индикатор хода показывает уровень завода часов, позволяя с одного взгляда оценить, сколько еще времени часы будут идти. Значение, которое указывает стрелка индикатора запаса хода, и есть оставшееся время.

Оставшееся время указывается только приблизительно.

Показанное время может отличаться от действительного запаса хода.



Данные часы с автоматическим заводом оснащены индикатором запаса хода. При ношении часов на запястье пружина будет автоматически заводиться от естественных движений руки. Стрелка запаса хода показывает на положение полного завода (40 часов). Уровень завода часов меняется в зависимости от интенсивности движений руки и продолжительности ношения часов, поэтому стрелка не всегда показывает на положение полного завода. Если снять часы с руки и не заводить их специально, стрелка запаса хода начнет постепенно перемещаться к нулю.

◆ ИСПОЛЬЗОВАНИЕ ПОВОРОТНОГО КОЛЬЦА С ИНДИКАЦИЕЙ

Поверните кольцо таким образом, чтобы совместить метку ▽ с минутной стрелкой. При прохождении определенного времени Вы можете измерить истекшее время по расстоянию между минутной стрелкой и цифрами на вращающемся кольце индикатора. Вы также можете установить метку ▽ на желаемое время, чтобы напоминать себе, сколько времени остается до условленного времени.

Кольцо не может поворачиваться в противоположном направлении, поскольку оно оснащено защитным механизмом, предназначенным для защиты от ошибочной операции в результате приложения силы или удара. Цифры на вращающемся кольце также могут упростить считывание текущего времени.

Поворотное кольцо с индикацией

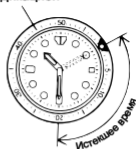

На рисунке выше показано, что с момента, когда было 10:10, прошло 20 минут.

ВОДОНЕПРОНИЦАЕМЫЕ ЧАСЫ ДЛЯ АКВАЛАНГИСТОВ (ДО 300 М) С ФУНКЦИЕЙ АВТОМАТИЧЕСКОГО ЗВАОДА - EL(40N)

ИНСТРУКЦИЯ ПО ЭКСПЛУАТАЦИИ

Благодарим Вас за то, что Вы выбрали наше изделие! Для длительного и эффективного пользования изделием прочитайте данную инструкцию и ознакомьтесь с условиями гарантии.

Сохраните эту инструкцию для использования в дальнейшем.

◆ МЕРЫ ПРЕДОСТОРОЖНОСТИ

Строго соблюдайте приведенные ниже инструкции для предотвращения любого ущерба здоровью и повреждения Вашего имущества и имущества других лиц.



... Данный символ означает **возможность летального исхода или серьезных травм в случае**, если данный продукт будет использоваться любым способом, отличным от приведенных инструкций.



... Данный символ означает **возможность серьезных травм или материального ущерба только в том случае**, если данный продукт будет использоваться любым иным способом, отличным от приведенных инструкций.

◆ ОБРАЩЕНИЕ С ЧАСАМИ



(1) Герметичность

- ① Эти часы рассчитаны на погружение с аквалангом на глубину до 300 м.
- ② Головка завинчивающегося типа. Используя часы, всегда хорошо затягивайте головку. При незатянутой головке водонепроницаемость часов не гарантируется.
- ③ Не крутите головку в воде или на мокрых часах. В этом случае в часы может проникнуть вода. Если головка плохо затянута, в часы может проникнуть вода, которая нарушит их работу.
- ④ В часах присутствует небольшое количество влаги. Если температура окружающей среды ниже температуры в часах, стекло может запотеть. Временное запотевание не наносит вреда внутреннему механизму, однако, если стекло долго остается запотевшим или в часы попала влага, рекомендуется обратиться в магазин, где были приобретены часы, или в ближайший сервисный центр ORIENT WATCH.

(2) Меры предосторожности перед погружением.

Перед погружением сделайте следующее.

- ① Убедитесь, что часы полностью заведены.
(Если это не так, заведите пружину, покачав часы не менее 30 секунд.)
См. описание [механизма автоматического завода] в разделе ◆ МЕХАНИЗМ АВТОМАТИЧЕСКОГО ЗАВОДА (С МЕХАНИЗМОМ РУЧНОГО ПОДЗАВОДА) на странице 62 и ◆ ИНДИКАТОР ЗАПАСА ХОДА на странице 65.
- ② Проверьте правильность установки времени на часах.
- ③ Проверьте вращение кольца. Если его можно повернуть против часовой стрелки, это значит, что кольцо функционирует нормально.
- ④ Проверьте затяжку завинчивающейся головки.
- ⑤ Убедитесь, что на стекле и на браслете/ремешке нет трещин и сколов.

- ⑥ Проверьте крепления браслета (пружинный фиксатор и застежку).
- * В случае проблем не пользуйтесь часами и обратитесь в сервисный центр ORIENT WATCH.

(3) Меры предосторожности во время погружения

- ① Не пользуйтесь головкой в воде.
- ② Из-за давления воды кольцо может вращаться с большим усилием. (Это нормально.)
- ③ Оберегайте часы от ударов (например, о камни).

(4) Меры предосторожности после погружения

- ① Не пользуйтесь головкой, пока на поверхности часов остается вода.
- ② Перед тем как вытереть соленую воду с корпуса и браслета/ремешка, убедитесь, что головка туго затянута.

Затем промойте часы чистой водой во избежание появления ржавчины. Затем насухо протрите их мягкой сухой тканью. Будьте особенно осторожны, протирая вращающееся кольцо и крепления браслета/ремешка (пружинный фиксатор и застежку).

(5) Ударопрочность

- ① Снимайте часы во время занятий энергичными видами спорта, однако, занятие такими видами спорта, как гольф и т. д., не окажет негативного воздействия на состояние часов.
- ② Избегайте сильного удара типа падения часов на пол.



(6) Воздействие магнитных полей

- ① Запрещается подвергать часы воздействию сильных магнитных полей в течение длительного периода времени, поскольку компоненты часов могут намагнититься, что приведёт к нарушению работы часов. Соблюдайте осторожность.
- ② Под воздействием магнитного поля часы могут временно спешить или отставать. Точность показаний часов будет восстановлена, если устранить воздействие магнитного поля на часы. В таком случае повторно установите время.

(7) Вибрация

Под воздействием сильной вибрации точность хода часов может быть нарушена.

(8) Температура

Часы могут идти неправильно или остановиться при температурах ниже или выше нормального диапазона (5°C – 35°C).



Не пользуйтесь часами при высокой температуре (например, в сауне). Часы могут нагреваться и вызывать ожоги.

(9) Химические вещества, газы и т.п.

Следует соблюдать максимальную осторожность при контакте с газами, ртутью, химическими веществами (разбавителем для краски, бензином, различными растворителями, моющими средствами, содержащими такие вещества, клеями, красками, лекарственными препаратами, парфюмерией, косметикой и пр.) и т.п. Эти вещества могут изменить цвет корпуса часов, браслета/ремешка и циферблата. Возможны также изменение цвета, деформация и повреждение полимерных компонентов.

(10) Об изделии и дополнительных принадлежностях



Не пытайтесь разобрать изделие или внести изменения в конструкцию.



Не давайте шпильки браслета/ремешка и другие мелкие детали детям. В случае проглатывания мелкой детали немедленно обратитесь к врачу.

(11) Аллергические реакции



Если после контакта с браслетом на коже появляется сыпь или раздражение, прекратите носить часы и незамедлительно обратитесь к врачу.

(12) Люминесцентное покрытие

На стрелках и кольце часов имеется люминесцентное покрытие. Оно выполнено из безопасной нерадиоактивной краски, накапливающей солнечный и искусственный свет и отдающей его в темноте. Отдавая накопленный свет, покрытие постепенно становится более тусклым. Количество отдаваемого света и время свечения зависят от различных факторов: формы стекла, толщины слоя краски, уровня яркости окружающей среды, расстояния от часов до источника света и степени поглощения света. Помните, что если накоплено немного света, часы будут светиться слабо или недолго.



Перед погружением с часами положите их на солнце или под лампу. В некоторых случаях при недостаточном освещении часы могут не светиться.

Помните, что во время погружения необходимо также использовать фонарь.

◆ ХАРАКТЕРИСТИКИ ИЗДЕЛИЯ

- (1) Данное изделие представляет собой механические часы с автоматическим подзаводом (с механизмом ручного подзавода).
- (2) Помимо времени, эти часы показывают дату и запас хода.
- (3) Часы снабжены механизмом остановки секундной стрелки.
- (4) В них используются ударостойкие подшипники для защиты балансира от ударов.
- (5) Эти часы рассчитаны на погружение с аквалангом на глубину до 300 м.

◆ ТЕХНИЧЕСКИЕ ХАРАКТЕРИСТИКИ

- (1) Функции: часы/минуты/секунды стрелки, дата и запас хода
- (2) Частота колебаний: 21 600 колебаний/1 час
- (3) Суточная точность хода (опережение/отставание): от +25 до -15 секунд
- (4) Система привода: завод пружины (автоматический завод)
- (5) Количество камней: 22
- (6) Продолжительность хода: более 40 часов

Заявленная суточная точность хода обеспечивается при соблюдении следующих условий:

- После 24 часов пребывания в условиях комнатной температуры, с полностью заведенной и циферблатом, обращенным вверх.
- Часы с автоматическим заводом обладают некоторыми свойствами, влияющими на отклонение «суточной точности хода» от заявленного значения; на это влияют следующие факторы: продолжительность ежедневного ношения часов, положение часов, движения вашей руки и условия завода пружины.

Технические характеристики могут быть изменены без предварительного уведомления в связи с модернизацией изделия.

◆ ПЕРЕД НАЧАЛОМ ЭКСПЛУАТАЦИИ



- * Во время погружения запрещается выполнять операции, не описанные в настоящей инструкции.



- * Перед погружением вы должны пройти курс техники безопасности и получить разрешение на погружение. Строго соблюдайте правила, о которых вам расскажут на курсах.
- * Погружения в условиях высокогорья значительно отличаются от обычных погружений, и сравнивать их без соответствующей подготовки рискованно. Нужно пройти специальное обучение.
- * Вращающееся кольцо используется только для информации.
- * Используйте эти часы в комплекте с другим оборудованием для безопасного погружения.

◆ НАЗВАНИЯ И НАЗНАЧЕНИЯ КОМПОНЕНТОВ

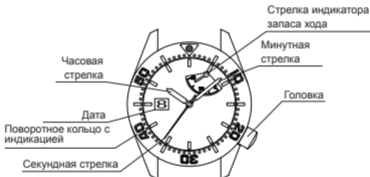

- * Положение головки, индикатора даты и т.п. у разных моделей может отличаться.

◆ МЕХАНИЗМ АВТОМАТИЧЕСКОГО ЗАВОДА (С МЕХАНИЗМОМ РУЧНОГО ПОДЗАВОДА)

- (1) Данные часы - механические, они оснащены функцией автоматического завода. (с механизмом ручного подзавода).
- (2) При ношении часов на запястье пружина заводится от естественных движений руки.
Основную пружину можно также завести с помощью головки.
- (3) Если часы остановились, покачайте их из стороны в сторону более десяти раз, либо заведите основную пружину с помощью головки, чтобы запустить секундную стрелку.
После того, как стрелка будет запущена, установите дату и время.
- (4) При заводе основной пружины медленно поворачивайте головку вправо (по часовой стрелке) до стандартного положения.
При повороте влево (против часовой стрелки) головка прокручивается и основная пружина не заводится.
При остановке часов пружину можно завести полностью, повернув головку вправо около двадцати раз.
Головку можно поворачивать дальше, даже если пружина полностью заведена. При заводе часов ориентируйтесь на количество оборотов, указанное выше, либо на показания индикатора запаса хода.
- (5) С полным заводом часы будут идти приблизительно 40 часов. Если часы заведены недостаточно, точность хода может отличаться от заявленной. Для обеспечения точности хода часы рекомендуется носить не менее 8 часов в день.



◆ МОДЕЛИ С ЗАВИНЧИВАЮЩЕЙСЯ ГОЛОВКОЙ

Часы данного типа имеют завинчивающуюся головку.

Для эксплуатации часов данного типа:

- (1) Перед установкой даты и времени поверните головку против часовой стрелки, чтобы разблокировать винт.
- (2) Установив дату и время, нажмите на головку и поверните ее по часовой стрелке до упора, чтобы заблокировать винт.

◆ УСТАНОВКА ВРЕМЕНИ И ДАТЫ

[Установка времени]

- ① Поверните головку против часовой стрелки, чтобы освободить завинчивающую блокировку.

Когда стрелка окажется в положении 12 часов, вытяните головку до второго щелчка. (Секундная стрелка остановится.)

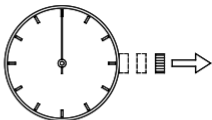

- ② Поверните головку по часовой стрелке и установите текущее время. Поскольку часы оснащены календарем, убедитесь, что установлено правильное время суток: a.m. (до полудня) или p.m. (после полудня).

Дата меняется в [двенадцать часов ночи].

При установке времени сначала поместите стрелку немного раньше нужного значения, а затем переведите ее вперед до правильного времени.



- ③ Нажмите на головку, не завинчивая ее.

Установив время, хорошо затяните головку, нажимая и поворачивая ее по часовой стрелке до упора.

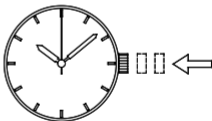

[Установка даты]



Не рекомендуется корректировать дату в промежутке от 10:00 вечера до 2:00 ночи, поскольку в это время меняется дата. При установке даты в этот промежуток времени она может не смениться вовремя, либо может возникнуть сбой в работе часов. При установке даты обязательно переведите часовую и минутную стрелку на другой промежуток времени.

- 1 Поверните головку против часовой стрелки, чтобы освободить завинчивающую блокировку. Вытяните головку до первого щелчка.
* На данных часах головку можно выдвигать до первого и второго щелчка.

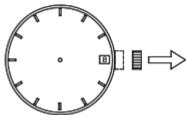

- 2 Поворачивайте головку по часовой стрелке, пока не будет установлена текущая дата.



- 3 Нажмите на головку, не завинчивая ее. Установив дату, хорошо затяните головку, нажимая и поворачивая ее по часовой стрелке до упора.



* Положение головки, индикатора даты и т.п. у разных моделей может отличаться.

Коррекция даты в конце месяца:

Если в месяце 30 дней или меньше, необходимо корректировать дату. Установите дату на [1-е число] следующего месяца.

◆ ИНДИКАТОР ЗАПАСА ХОДА

Индикатор хода показывает уровень завода часов, позволяя с одного взгляда оценить, сколько еще времени часы будут идти. Значение, которое указывает стрелка индикатора запаса хода, и есть оставшееся время.

Оставшееся время указывается только приблизительно.

Показанное время может отличаться от действительного запаса хода.



Данные часы с автоматическим заводом оснащены индикатором запаса хода. При ношении часов на запястье пружина будет автоматически заводиться от естественных движений руки. Стрелка запаса хода показывает на положение полного завода (40 часов). Уровень завода часов меняется в зависимости от интенсивности движений руки и продолжительности ношения часов, поэтому стрелка не всегда показывает на положение полного завода. Если снять часы с руки и не заводить их специально, стрелка запаса хода начнет постепенно перемещаться к нулю.



Для сохранения точности часов рекомендуется держать их надежно. Заводите пружину, водя рукой влево и вправо по большой дуге, пока стрелка индикатора запаса хода не станет показывать как минимум на середину шкалы, затем наденьте часы на запястье.

◆ ИСПОЛЬЗОВАНИЕ ПОВОРОТНОГО КОЛЬЦА С ИНДИКАЦИЕЙ

Поверните кольцо таким образом, чтобы совместить метку ▽ с минутной стрелкой. При прохождении определенного времени Вы можете измерить истекшее время по расстоянию между минутной стрелкой и цифрами на вращающемся кольце индикатора. Вы также можете установить метку ▽ на желаемое время, чтобы напоминать себе, сколько времени остается до условленного времени.

Кольцо не может поворачиваться в противоположном направлении, поскольку оно оснащено защитным механизмом, предназначенным для защиты от ошибочной операции в результате приложения силы или удара. Цифры на вращающемся кольце также могут упростить считывание текущего времени.

Поворотное кольцо с индикацией

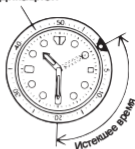

На рисунке выше показано, что с момента, когда было 10:10, прошло 20 минут.

РУССКИЙ

- ◆ Эксплуатация тахеметра.
(Для изделия, имеющего шкалу тахеметра на циферблате)

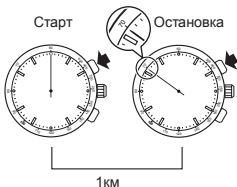

- Измерение скорости в час
 1. Измерьте время, требуемое для пробега 1 км.
 2. Прочтите показание тахеметра, которое указывает секундная стрелка хронографа. (70 км/час)



- Измерение производительности в час
 1. Измерьте время, требуемое для производства одного изделия.
 2. Прочтите показание тахеметра, которое указывает секундная стрелка хронографа. (70 штук/час)

МЕХАНИЧЕСКИЕ ЧАСЫ

ИНСТРУКЦИЯ ПО ЭКСПЛУАТАЦИИ

Благодарим Вас за то, что Вы выбрали наше изделие! Для длительного и эффективного пользования изделием прочитайте данную инструкцию и ознакомьтесь с условиями гарантии.

Сохраните эту инструкцию для использования в дальнейшем.

◆ МЕРЫ ПРЕДОСТОРОЖНОСТИ

Строго соблюдайте приведенные ниже инструкции для предотвращения любого ущерба здоровью и повреждения Вашего имущества и имущества других лиц.







... Данный символ означает **возможность летального исхода или серьезных травм в случае**, если данный продукт будет использоваться любым способом, отличным от приведенных инструкций.



... Данный символ означает **возможность серьезных травм или материального ущерба только в том случае**, если данный продукт будет использоваться любым иным способом, отличным от приведенных инструкций.

◆ ПРИ ОБРАЩЕНИИ С ЧАСАМИ

(1) Водонепроницаемость

Условия эксплуатации		Воздействие небольших количеств воды (умывание, дождь и т. д.)	Водные виды спорта (плавание и т. п.), частые контакты с водой (мойка автомобиля и т. п.)	Подводное плавание (без использования кислородных баллонов)	Подводное плавание (с использованием кислородных баллонов)	Работа головки под водой и работа головки с каплями воды на ней
Тип						
Водонепроницаемые	Часы без маркировки WATER RESISTANT на задней крышке корпуса.	×	×	×	×	×
Водонепроницаемые для повседневного использования	Часы с маркировкой WATER RESISTANT на задней крышке корпуса.	○	×	×	×	×
Усиленная водонепроницаемость класса I для повседневного использования	Часы с маркировкой 50M (5BAR) на задней крышке или на лицевой части циферблата и с маркировкой WATER RESISTANT на задней крышке корпуса часов.	○	○	×	×	×
Усиленная водонепроницаемость класса II для повседневного использования	Часы с маркировкой 100M (10BAR), 150M (15BAR), 200M (20BAR) на задней крышке или на лицевой части циферблата и с маркировкой WATER RESISTANT на задней крышке корпуса часов.	○	○	○	×	×

* Рекомендуется использовать часы бережно, следуя приведенным выше инструкциям по эксплуатации. Перед началом использования проверьте наличие маркировки о водонепроницаемости на лицевой стороне циферблата или на задней крышке корпуса часов.

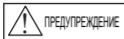

- ① Часы с водонепроницаемостью для повседневного использования 30 М (3 бар) могут использоваться во время умывания и т. п., но не могут использоваться в условиях, при которых они будут погружаться в воду.
- ② Часы с усиленной водонепроницаемостью для повседневного использования класса I 50 М (5 бар) могут использоваться во время плавания и т. п., но не могут использоваться во время ныряния или подводного плавания.
- ③ Часы с усиленной водонепроницаемостью для повседневного использования класса II 100 М или 200 М (10 или 20 бар) могут использоваться во время ныряния или подводного плавания, но не могут использоваться во время подводного плавания с кислородным баллоном или выполнения водолазных работ с автономными дыхательными аппаратами на гелии.



- ④ При эксплуатации часов головка должна находиться в утопленном (нормальном) положении. Если головка относится к типу завинчивающихся, то она должна быть плотно завинчена.
- ⑤ Не используйте головку под водой или если на часах имеется влага. Вода может проникнуть внутрь корпуса часов и нарушить их герметичность.
- ⑥ Если Ваши часы не являются водонепроницаемыми, то не допускайте попадания на них водяных брызг (во время умывания, в дождливую погоду и т. д.), а также запотевания. При попадании на часы воды или при запотевании удалите влагу с помощью сухой мягкой ткани.
- ⑦ Даже если Ваши часы, предназначенные для повседневного использования, обладают водонепроницаемостью, не допускайте воздействия на них сильной струи воды. При превышении допустимого уровня давления воды может быть нарушена герметичность часов.
- ⑧ При попадании на Ваши водонепроницаемые часы, предназначенные для повседневного использования, морской воды, стряхните воду и протрите корпус насухо, чтобы не допустить возникновения коррозии или иных негативных последствий.
- ⑨ Внутри корпуса часов содержится небольшое количество влаги. Поэтому когда температура окружающего воздуха ниже температуры воздуха внутри корпуса часов, на внутренней поверхности стекла может образовываться запотевание. Если запотевание носит временный характер, то это не наносит вреда часам. Однако если запотевание остается на стекле продолжительное время или если в часы попала вода, проконсультируйтесь по месту приобретения часов и не оставляйте эту проблему без внимания.

(2) Ударопрочность

- ① Снимайте часы во время занятий энергичными видами спорта, однако, занятие такими видами спорта, как гольф и т. д., не окажет негативного воздействия на состояние часов.
- ② Избегайте сильного удара типа падения часов на пол.



(3) Воздействие магнитных полей

- ① Запрещается подвергать часы воздействию сильных магнитных полей в течение длительного периода времени, поскольку компоненты часов могут намагнититься, что приведёт к нарушению работы часов. Соблюдайте осторожность.
- ② Под воздействием магнитного поля часы могут временно спешить или отставать. Точность показаний часов будет восстановлена, если устранить воздействие магнитного поля на часы. В таком случае повторно установите время.

(4) Вибрация

Часы могут потерять точность, если будут подвержены сильной вибрации, например, вызываемой поездкой на мотоцикле, использованием отбойного молотка, цепной пилы и т. д.



(5) Температура

Часы могут идти неправильно или остановиться при температурах ниже или выше нормального диапазона ($5^{\circ}\text{C} - 35^{\circ}\text{C}$).



Не пользуйтесь часами при высокой температуре (например, в сауне). Часы могут нагреваться и вызывать ожоги.

(6) Химические вещества, газы и т.п.

Следует соблюдать максимальную осторожность при контакте с газами, ртутью, химическими веществами (разбавителем для краски, бензином, различными растворителями, моющими средствами, содержащими такие вещества, клеями, красками, лекарственными препаратами, парфюмерией, косметикой и пр.) и т.п. Эти вещества могут изменить цвет корпуса часов, браслета/ремешка и циферблата. Возможны также изменение цвета, деформация и повреждение полимерных компонентов.

(7) Дополнительные детали

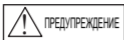

Не давайте шпильки браслета/ремешка и другие мелкие детали детям. В случае проглатывания мелкой детали немедленно обратитесь к врачу.

(8) Аллергические реакции



Боли после контакта с браслетом на коже появляется сыпь или раздражение, прекратите носить часы и незамедлительно обратитесь к врачу.

(9) Люминесцентное покрытие

На стрелках и кольце часов имеется люминесцентное покрытие. Оно выполнено из безопасной нерадиоактивной краски, накапливающей солнечный и искусственный свет и отдающей его в темноте. Отдавая накопленный свет, покрытие постепенно становится более тусклым. Количество отдаваемого света и время свечения зависят от различных факторов: формы стекла, толщины слоя краски, уровня яркости окружающей среды, расстояния от часов до источника света и степени поглощения света. Помните, что если накоплено немного света, часы будут светиться слабо или недолго.

(10) Водонепроницаемый браслет

В некоторых моделях используются кожаные и нейлоновые ремешки, подвергнутые специальной обработке для защиты от потопотделения и воздействия воды. Свойство водонепроницаемости данного браслета может быть потеряно в зависимости от периода и условий эксплуатации.

◆ ОПРЕДЕЛЕНИЕ НОМЕРА КАЛИБРА

Проверьте номер калибра Ваших часов по номеру модели часов или коду корпуса на задней крышке корпуса часов.

1. Поиск по 10-значному номеру модели

Проверьте 10-значный номер модели на гарантийном талоне, прилагаемом в комплекте поставки часов. Вы также можете найти номер на этикетке изделия, прикрепленной к часам. Второй и третий знак номера указывают номер калибра Ваших часов.

Пример: Если номер модели представляет собой "CFX01002BH", то номер калибра — "FX".

2. Поиск по коду корпуса

Найдите код корпуса на задней крышке корпуса Ваших часов.

A: Если код корпуса шестизначный, первые две цифры соответствуют номеру калибра.

B: Если код корпуса 8- или 9-значный, первые три цифры соответствуют номеру механизма. Ниже приводится таблица соответствий номеров калибра и номеров механизма.

Пример А



Пример В



Пример А: Если код корпуса "FX01-00", то номер калибра — "FX".

Пример В: Если код корпуса "46D001-9", то номер механизма — "46D". В таблице этому номеру будет соответствовать номер калибра "EU".

* В зависимости от характеристик часов расположение кода корпуса может отличаться, его знаки могут иметь маленький размер и быть трудно различимыми.

* Рисунки и иллюстрации в данной инструкции могут отличаться от реального вида Ваших часов, однако функции и рабочие процедуры остаются неизменными.

◆ ТЕХНИЧЕСКИЕ ХАРАКТЕРИСТИКИ

Калибр	Количество камней	Дата	День недели	Стрелка 24-часового индикатора	Суточная точность	Примечания 1*
ES 46C	21	○	Стрелочная индикация	—	+25 - -15 сек./сутки	9:00 PM ~ 2:00 AM
ET 46B	21	○	Стрелочная индикация	○	+25 - -15 сек./сутки	9:00 PM ~ 2:00 AM
EU 46D	21	○	○	—	+25 - -15 сек./сутки	9:00 PM ~ 2:00 AM
EV 46E	21	○	Полноформатный	—	+25 - -15 сек./сутки	9:00 PM ~ 2:00 AM
FE 46P	21	○	—	○	+25 - -15 сек./сутки	9:00 PM ~ 2:00 AM
FN 46V	21	○	Полноформатный+ AM/PM	—	+25 - -15 сек./сутки	9:00 PM ~ 3:00 AM, 10:30 AM ~ 1:30 PM
FP 46W	21	○	Индикация точкой или стрелкой	—	+25 - -15 сек./сутки	9:00 PM ~ 3:00 AM
FX 46Y	21	○	○	—	+25 - -15 сек./сутки	9:00 PM ~ 2:00 AM

(1) Частота колебаний: 21,600 колебаний/1 час

(2) Продолжительность хода: более 40 часов

(3) Ударостойкие подшипники для защиты балансира с волосковой пружинкой от ударов.

Заявленная суточная точность хода обеспечивается при соблюдении следующих условий:

- После 24 часов пребывания в условиях комнатной температуры, с полностью заведенной пружинкой и циферблатом, обращенным вверх.
- Технические особенности часов с автоматическим ходом могут стать причиной отклонения суточной точности хода от заявленного значения; на это влияют следующие факторы: продолжительность ежедневного ношения часов, положение часов, движение руки и условия завода пружины.

Технические характеристики могут быть изменены без предварительного уведомления в связи с модернизацией изделия.



- * Не рекомендуется корректировать дату в промежутках, указанных в "Примечании 1" выше, поскольку в это время происходит смена даты. При установке даты в этот промежуток времени она может не смениться вовремя, либо может возникнуть сбой в работе часов. При установке даты обязательно переведите часовую и минутную стрелку на другой промежуток времени.

◆ НАЗВАНИЯ И НАЗНАЧЕНИЕ КОМПОНЕНТОВ

- A: Часовая стрелка
- B: Минутная стрелка
- C: Секундная стрелка
- D: Дата
- E: Недельная стрелка
(для указания дня недели)
- F: 24-часовая стрелка
- G: Головка
- H: Кнопка
- I: Циферблат

<ES(46C), ET(46B)>

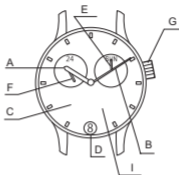

<EU(46D)>

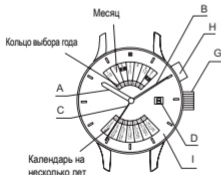

<EV(46E)>

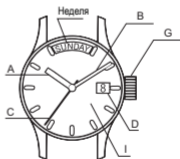

* Положение головки, индикатора даты и других компонентов на некоторых моделях может отличаться.

<FE(46P)>

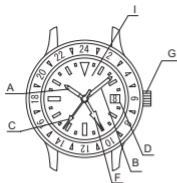

<FN(46V)>

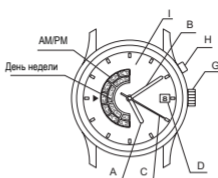

<FP(46W)>

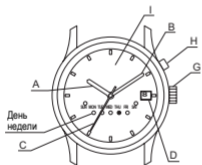

<FX(46Y)>

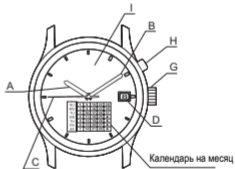

◆ МЕХАНИЗМ АВТОМАТИЧЕСКОГО ЗАВОДА

- (1) Данные часы - механические, они оснащены функцией автоматического завода.
- (2) При ношении часов на запястье пружина заводится от естественных движений руки.
- (3) Если часы остановились, встряхните их не менее десяти раз, чтобы запустить секундную стрелку. После того, как стрелка будет запущена, установите дату и время (двойное время).
- (4) С полным заводом часы будут идти приблизительно 40 часов. Если часы заведены недостаточно, точность хода может отличаться от заявленной. Для обеспечения точности хода часы рекомендуется носить не менее 8 часов в день.



◆ МОДЕЛИ С ЗАВИНЧИВАЮЩЕЙСЯ ГОЛОВКОЙ

В некоторых моделях Вы не сможете вытянуть головку, не выкрутив ее (модели с завинчивающейся головкой).

Для эксплуатации часов данного типа:

- (1) Перед установкой даты и времени (двойного времени) поверните головку против часовой стрелки, чтобы разблокировать винт.
- (2) Установив дату и время (двойное время), нажмите на головку и поверните ее по часовой стрелке до упора, чтобы заблокировать винт.

◆ УСТАНОВКА ВРЕМЕНИ

[EU(46D), FX(46Y), FE(46P), FN(46V), FP(46W)]

- (1) Вытяните головку до второго щелчка. Секундная стрелка не останавливается.
- (2) Для установки текущего времени поворачивайте головку по часовой стрелке.
Поскольку усы оснащены календарем, убедитесь, что установлено правильное время суток: а.т. (до полудня) или р.т. (после полудня).
Дата меняется в [двенадцать часов ночи].
При установке времени сначала переведите стрелку немного назад по сравнению с фактическим временем, затем переведите ее вперед до значения фактического времени.
- (3) Нажмите на головку, чтобы перевести ее в исходное (незавинченное) положение.

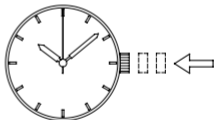
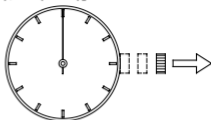

◆ УСТАНОВКА ДАТЫ [ВСЕ МОДЕЛИ]

- (1) Вытяните головку до первого щелчка.

На данных часах головку можно выдвигать до первого и второго щелчка.

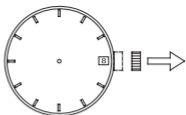

- (2) Поворачивайте головку против часовой стрелки, пока не будет установлена текущая дата.



- (3) Нажмите на головку, чтобы перевести ее в исходное (незавинченное) положение.

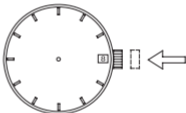

Положение головки, индикатора даты и других компонентов на некоторых моделях может отличаться.

Коррекция даты в конце месяца:

Если в месяце 30 дней или меньше, необходимо корректировать дату. Установите дату на [1-е число] следующего месяца.

Если Вы переводили стрелки далеко вперед по ходу часов при настройке времени, переведите их в немного более раннее положение по сравнению с правильным временем, а затем переведите их вперед, чтобы установить правильное время.

* ET(46B)

24-часовая стрелка движется вместе с часовой стрелкой и не может быть отрегулирована отдельно от нее.

◆ УСТАНОВКА ВРЕМЕНИ И ДНЕЙ НЕДЕЛИ [ES(46C), ET(46B)]

Сначала установите день недели, поворачивая часовую и минутную стрелки, поскольку данные часы не имеют механизма корректировки дня недели.

- (1) Вытяните головку до второго щелчка.
(Секундная стрелка не остановится.)
- (2) Сначала поверните головку и установите день недели.

Поворачивайте головку по часовой стрелке до тех пор, пока стрелка не будет указывать на день недели.

Поворачивайте головку против часовой стрелки и установите стрелку примерно на 11:30

вечера. (В это время день недели не изменяется.)

Вновь поворачивайте головку по часовой стрелке до тех пор, пока стрелка не будет указывать на следующий день недели.

Повторите данную операцию и установите день недели.

- (3) Для установки времени поворачивайте головку по часовой стрелке.

Поскольку часы оснащены календарем, убедитесь, что установлено правильное время суток: а.п. (до полудня) или р.п. (после полудня).

Дата меняется в [двенадцать часов ночи].

Также с помощью 24-часовой стрелки Вы можете проверить утреннее (а.п.) и вечернее (р.п.) время.

При установке времени сначала переведите стрелку немного назад по сравнению с фактическим временем, затем переведите ее вперед до значения фактического времени.

- (4) Нажмите на головку, чтобы перевести ее в исходное (незавинченное) положение.



Поверните по часовой стрелке



◆ УСТАНОВКА ВРЕМЕНИ И ДНЕЙ НЕДЕЛИ [EV(46E)]

Сначала установите день недели, поворачивая часовую и минутную стрелки, поскольку данные часы не имеют механизма корректировки дня недели.

- (1) Вытяните головку до второго щелчка. (Секундная стрелка не остановится.)
- (2) Сначала поверните головку и установите день недели. Поворачивайте головку по часовой стрелке до тех пор, пока стрелка не будет указывать на день недели. Если индикатор дня недели остановился между двумя днями, поворачивайте головку до тех пор, пока не отобразится нужный день недели. Поворачивайте головку против часовой стрелки и установите стрелки примерно на 11:30 утра. (В это время день недели не возвращается.)
Вновь поворачивайте головку по часовой стрелке до тех пор, пока не отобразится следующий день недели. Повторите данную операцию и установите день недели.

- (3) Для установки времени поворачивайте головку по часовой стрелке. Поскольку часы оснащены календарем, убедитесь, что установлено правильное время суток: a.m. (до полудня) или p.m. (после полудня). Дата меняется в [двенадцать часов ночи]. При установке времени сначала переведите стрелку немного назад по сравнению с фактическим временем, затем переведите ее вперед до значения фактического времени.

- (4) Нажмите на головку, чтобы перевести ее в исходное (незавинченное) положение.

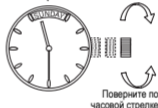

◆ УСТАНОВКА ДНЯ НЕДЕЛИ И ВРЕМЕНИ ДНЯ АМ/PM [FN(46V)]

Нажмите кнопку в положении два часа, чтобы установить время дня АМ/PM и день недели.

При установке времени убедитесь в том, что значение времени дня АМ/PM установлено правильно.

Пример: Изменение дисплея с SUN AM (Воскресенье, первая половина дня) на MON AM (Понедельник, первая половина дня)

- ① Чтобы сменить дисплей с SUN AM (Воскресенье, первая половина дня) на SUN PM (Воскресенье, вторая половина дня), нажмите кнопку.
- ② Еще раз нажмите кнопку, чтобы сменить значение SUN PM (Воскресенье, вторая половина дня) на MON AM (Понедельник, первая половина дня).



*Для типов часов с кнопкой, которую невозможно нажать пальцем (т.е. тип часов со “спрятанной кнопкой”)

Можно установить день недели, нажав кнопку с помощью заостренного предмета, такого как прецизионная отвертка, пинцет или шпилька.

Расположение дней недели и местоположение окна в разных моделях отличается.

◆ УСТАНОВКА ДНЯ НЕДЕЛИ [FP(46W)]

В некоторых моделях день недели отображается с помощью ● (точка) или ▲ (стрелка). При различных методах отображения методы функционирования остаются неизменными.

Методы функционирования см. ниже.

(Индикация точкой)

Нажмите кнопку в положении два часа, чтобы установить день недели.

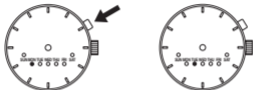

(Индикация стрелкой)

Нажмите кнопку в положении два часа, чтобы установить день недели.

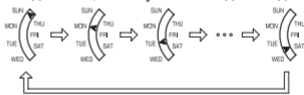

* Для типов часов с кнопкой, которую невозможно нажать пальцем (т.е. тип часов со “спрятанной кнопкой”)

Можно установить день недели, нажав кнопку с помощью заостренного предмета, такого как прецизионная отвертка, пинцет или шпилька. Расположение дней недели и местоположение окна в разных моделях отличается.

◆ УСТАНОВКА КАЛЕНДАРЯ С РАЗБИВКОЙ ПО МЕСЯЦАМ

Некоторые модели имеют функцию разбивки по месяцам.

Месячный календарь можно использовать, повернув головку в положение 4 часов, чтобы установить вращающееся кольцо внутри корпуса часов и совместить его с днем недели, указанным на циферблате.

Поверните головку, чтобы совместить первый день месяца с соответствующим днем недели.

- * Устанавливая первый день месяца, обратите внимание на то, что дни недели в конце данного месяца не будут показаны, если последние числа месяца (31-е и т.д.) совмещены с сектором циферблата, на который не нанесены дни недели (сторона 3 - 4 часов).

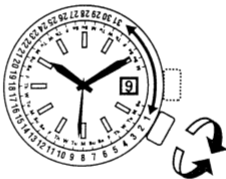

◆ ИСПОЛЬЗОВАНИЕ “КАЛЕНДАРЯ НА ГОД” [EU(46D)]

Пример 1: Чтобы установить июль 2006 года

- ① С помощью кнопки, расположенной над головкой, найдите на кольце выбора года значение “06”.
- ② Установите “06” под названием месяца “июль” или “7”.
- ③ Появится календарь на июль 2006 года, начиная с субботы, 1-го числа.

Пример 1

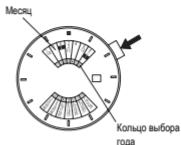

Пример 2: Чтобы установить февраль 2008 года (високосного)

Выделенные номера соответствуют високосным годам. Поиск дня в январе или феврале високосного года может потребовать особого внимания. Установите год на кольце выбора года так, чтобы январь и февраль располагались в следующем порядке: **1 2, Jan Feb.**

Пример 2

Январь и февраль високосного года

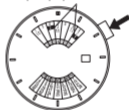

◆ ИСПОЛЬЗОВАНИЕ ФУНКЦИИ ДВОЙНОГО ВРЕМЕНИ [FE(46P)]

Вы можете видеть время для двух различных часовых поясов - одно для того города, в котором Вы находитесь, и другое время для любого другого города - с помощью вращающегося кольца и 24-часовой стрелки.

- (1) Сначала убедитесь в том, что часы показывают правильное время.
- (2) Узнайте разность во времени с городом, время которого Вы хотите знать. (См. Сравнительную таблицу стандартного времени.)
- (3) Если разница во времени является отрицательной величиной, поверните кольцо по часовой стрелке на соответствующее количество часов. Если разница во времени является положительной величиной, поверните кольцо против часовой стрелки на соответствующее количество часов.
- (4) Число на кольце, на которое указывает 24-часовая стрелка, показывает время в выбранном Вами городе.

Пример: Если Вы хотите узнать время в Лондоне, находясь в Японии, Вы должны знать, что в Лондоне на 9 часов меньше, чем в Японии. Поэтому поверните вращающееся кольцо по часовой стрелке на 9 часов. Часовая и минутная стрелки на часах показывают японское время. Число на кольце, на которое указывает 24-часовая стрелка - это время в Лондоне. (Японское время: 10:09 утра, лондонское время: 01:09 утра)



Пример: Если Вы хотите узнать время в Японии, находясь в Лондоне, Вы должны знать, что в Японии на 9 часов больше, чем в Лондоне. Поэтому поверните вращающееся кольцо против часовой стрелки на 9 часов. Часовая и минутная стрелки на часах показывают время в Лондоне. Число на кольце, на которое указывает 24-часовая стрелка - это время в Японии. (лондонское время: 10:09, японское время: 19:09)

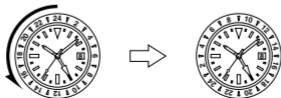

◆ СРАВНИТЕЛЬНАЯ ТАБЛИЦА СТАНДАРТНОГО ВРЕМЕНИ

НАЗВАНИЯ ГОРОДОВ		Другие города	Разница во времени со средним временем по Гринвичу
GMT	Среднее время по Гринвичу	Лондон, Касабланка, Дакар	0
PARIS (PAR)	Париж	Рим, Амстердам, Триполи, Франкфурт, Берлин	+1
CAIRO (CIA)	Каир	Афины, Стамбул, Кейптаун	+2
MOSCOW (MOW)	Москва	Мекка, Найроби, Киев	+3
DUBAI (DXB)	Дубай		+4
KARACHI (KHI)	Карачи		+5
DHAKA (DAC)	Дакка	Ташкент	+6
BANGKOK (BKK)	Бангкок	Пномпень, Джакарта	+7
HONG KONG (HKG)	Гонконг	Сингапур, Пекин, Манила	+8
TOKYO (TYO)	Токио	Сеул, Пхеньян	+9
SYDNEY (SYD)	Сидней	Гуам, Хабаровск	+10
NOUMEA (NOU)	Нумеа (Новая Каледония)	Соломоновы Острова	+11
WELLINGTON (WLG)	Веллингтон	Окленд, острова Фиджи	+12
MIDWAY (MDY)	Мидуэй		-11
HONOLULU (HNL)	Гонолулу		-10
ANCHORAGE (ANC)	Анкоридж	Доусон (Канада)	-9
LOS ANGELES (LAX)	Лос-Анджелес	Сан-Франциско, Ванкувер	-8
DENVER (DEN)	Денвер	Эдмонтон (Канада)	-7
CHICAGO (CHI)	Чикаго	Мехико	-6
NEW YORK (NYC)	Нью-Йорк	Вашингтон, Монреаль	-5
Santiago (Chile)	Сантьяго(Чили)		-4
RIO DE JANEIRO (RIO)	Рио-де-Жанейро	Буэнос-Айрес	-3
Cape Verde	Кабо-Верде		-2
AZORES	Азорские острова		-1

- * В некоторых странах в целях энергосбережения используется летнее время. В некоторых случаях в интересах определенной страны разница во времени и летнее время могут изменяться.
- * Представлены названия крупных городов в различных странах мира. Некоторые технические характеристики нашей продукции могут быть изменены в связи с модернизацией изделия.

◆ ПОДСТРОЙКА ДНЯ НЕДЕЛИ [FX(46Y)]

В начале месяца необходимо выполнять подстройку дня недели. Совместите индикатор дня недели с требуемой датой в начале каждого месяца.

Порядок действий указан ниже.

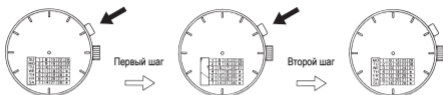

Настройте день недели с помощью кнопки.

При каждом двойном нажатии на кнопку день недели изменяется.

(* При однократном нажатии на кнопку значение не изменится.)

Аналогичным образом выполняется настройка дня недели текущего месяца.

* Для типов часов с кнопкой, которую невозможно нажать пальцем (т.е. тип часов со “спрятанной кнопкой”)

Можно установить день недели, нажав кнопку с помощью заостренного предмета, такого как прецизионная отвертка, пинцет или шпилька.

◆ ИСПОЛЬЗОВАНИЕ ВРАЩАЮЩЕГОСЯ КОЛЬЦА ИНДИКАТОРА

Обратите внимание, что некоторые модели оснащены вращающимся кольцом индикатора, которое следует использовать надлежащим образом.

Поверните кольцо таким образом, чтобы совместить метку ▽ с минутной стрелкой. При прохождении определенного времени Вы можете измерить истекшее время по расстоянию между минутной стрелкой и цифрами на вращающемся кольце индикатора. Вы также можете установить метку ▽ на желаемое время, чтобы напоминать себе, сколько времени остается до условленного времени.



Кольцо не может поворачиваться в противоположном направлении, поскольку оно оснащено защитным механизмом, предназначенным для защиты от ошибочной операции в результате приложения силы или удара. Цифры на вращающемся кольце также могут упростить считывание текущего времени.

* В зависимости от конструкции защита от поворота в обратном направлении и 1-минутный “щелчок” на некоторых моделях отсутствует.

МЕХАНИЧЕСКИЕ ЧАСЫ С ИНДИКАТОРОМ ЗАПАСА ХОДА

ИНСТРУКЦИЯ ПО ЭКСПЛУАТАЦИИ

Благодарим Вас за то, что Вы выбрали наше изделие! Для длительного и эффективного пользования изделием прочитайте данную инструкцию и ознакомьтесь с условиями гарантии.

Сохраните эту инструкцию для использования в дальнейшем.

◆ МЕРЫ ПРЕДОСТОРОЖНОСТИ

Строго соблюдайте приведенные ниже инструкции для предотвращения любого ущерба здоровью и повреждения Вашего имущества и имущества других лиц.







... Данный символ означает **возможность летального исхода или серьезных травм в случае**, если данный продукт будет использоваться любым способом, отличным от приведенных инструкций.



... Данный символ означает **возможность серьезных травм или материального ущерба только в том случае**, если данный продукт будет использоваться любым иным способом, отличным от приведенных инструкций.

◆ ПРИ ОБРАЩЕНИИ С ЧАСАМИ

(1) Водонепроницаемость

Условия эксплуатации		Воздействие небольших количеств воды (умывание, дождь и т. д.)	Водные виды спорта (плавание и т. п.), частые контакты с водой (мойка автомобиля и т. п.)	Подводное плавание (без использования кислородных баллонов)	Подводное плавание (с использованием кислородных баллонов)	Работа головки под водой и работа головки с каплями воды на ней
Тип						
Водонепроницаемые	Часы без маркировки WATER RESISTANT на задней крышке корпуса.	✗	✗	✗	✗	✗
Водонепроницаемые для повседневного использования	Часы с маркировкой WATER RESISTANT на задней крышке корпуса.	○	✗	✗	✗	✗
Усиленная водонепроницаемость класса I для повседневного использования	Часы с маркировкой 50M (5BAR) на задней крышке или на лицевой части циферблата и с маркировкой WATER RESISTANT на задней крышке корпуса часов.	○	○	✗	✗	✗
Усиленная водонепроницаемость класса II для повседневного использования	Часы с маркировкой 100M (10BAR), 150M (15BAR), 200M (20BAR) на задней крышке или на лицевой части циферблата и с маркировкой WATER RESISTANT на задней крышке корпуса часов.	○	○	○	✗	✗

* Рекомендуется использовать часы бережно, следуя приведенным выше инструкциям по эксплуатации. Перед началом использования проверьте наличие маркировки о водонепроницаемости на лицевой стороне циферблата или на задней крышке корпуса часов.



- ① Часы с водонепроницаемостью для повседневного использования 30 М (3 бар) могут использоваться во время умывания и т. п., но не могут использоваться в условиях, при которых они будут погружаться в воду.
- ② Часы с усиленной водонепроницаемостью для повседневного использования класса I 50 М (5 бар) могут использоваться во время плавания и т. п., но не могут использоваться во время ныряния или подводного плавания.
- ③ Часы с усиленной водонепроницаемостью для повседневного использования класса II 100 М или 200 М (10 или 20 бар) могут использоваться во время ныряния или подводного плавания, но не могут использоваться во время подводного плавания с кислородным баллоном или выполнения водолазных работ с автономными дыхательными аппаратами на гелии.



- ④ При эксплуатации часов головка должна находиться в утопленном (нормальном) положении. Если головка относится к типу завинчивающихся, то она должна быть плотно завинчена.
- ⑤ Не используйте головку под водой или если на часах имеется влага. Вода может проникнуть внутрь корпуса часов и нарушить их герметичность.
- ⑥ Если Ваши часы не являются водонепроницаемыми, то не допускайте попадания на них водяных брызг (во время умывания, в дождливую погоду и т. д.), а также запотевания. При попадании на часы воды или при запотевании удалите влагу с помощью сухой мягкой ткани.
- ⑦ Даже если Ваши часы, предназначенные для повседневного использования, обладают водонепроницаемостью, не допускайте воздействия на них сильной струи воды. При превышении допустимого уровня давления воды может быть нарушена герметичность часов.
- ⑧ При попадании на Ваши водонепроницаемые часы, предназначенные для повседневного использования, морской воды, стряхните воду и протрите корпус насухо, чтобы не допустить возникновения коррозии или иных негативных последствий.
- ⑨ Внутри корпуса часов содержится небольшое количество влаги. Поэтому когда температура окружающего воздуха ниже температуры воздуха внутри корпуса часов, на внутренней поверхности стекла может образовываться запотевание. Если запотевание носит временный характер, то это не наносит вреда часам. Однако если запотевание остается на стекле продолжительное время или если в часы попала вода, проконсультируйтесь по месту приобретения часов и не оставляйте эту проблему без внимания.

(2) Ударпрочность

- ① Снимайте часы во время занятий энергичными видами спорта, однако, занятие такими видами спорта, как гольф и т. д., не окажет негативного воздействия на состояние часов.
- ② Избегайте сильного удара типа падения часов на пол.



(3) Воздействие магнитных полей

- ① Запрещается подвергать часы воздействию сильных магнитных полей в течение длительного периода времени, поскольку компоненты часов могут намагнититься, что приведёт к нарушению работы часов. Соблюдайте осторожность.
- ② Под воздействием магнитного поля часы могут временно спешить или отставать. Точность показаний часов будет восстановлена, если устранить воздействие магнитного поля на часы. В таком случае повторно установите время.

(4) Вибрация

Часы могут потерять точность, если будут подвержены сильной вибрации, например, вызываемой поездкой на мотоцикле, использованием отбойного молотка, цепной пилы и т. д.



(5) Температура

Часы могут идти неправильно или остановиться при температурах ниже или выше нормального диапазона ($5^{\circ}\text{C} - 35^{\circ}\text{C}$).



Не пользуйтесь часами при высокой температуре (например, в сауне). Часы могут нагреваться и вызывать ожоги.

(6) Химические вещества, газы и т.п.

Следует соблюдать максимальную осторожность при контакте с газами, ртутью, химическими веществами (разбавителем для краски, бензином, различными растворителями, моющими средствами, содержащими такие вещества, клеями, красками, лекарственными препаратами, парфюмерией, косметикой и пр.) и т.п. Эти вещества могут изменить цвет корпуса часов, браслета/ремешка и циферблата. Возможны также изменение цвета, деформация и повреждение полимерных компонентов.

(7) Дополнительные детали



Не давайте шпильки браслета/ремешка и другие мелкие детали детям.
В случае проглатывания мелкой детали немедленно обратитесь к врачу.

(8) Аллергические реакции

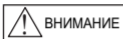

Боли после контакта с браслетом на коже появляется сыпь или раздражение, прекратите носить часы и незамедлительно обратитесь к врачу.

(9) Люминесцентное покрытие

На стрелках и кольце часов имеется люминесцентное покрытие. Оно выполнено из безопасной нерадиоактивной краски, накапливающей солнечный и искусственный свет и отдающей его в темноте. Отдавая накопленный свет, покрытие постепенно становится более тусклым. Количество отдаваемого света и время свечения зависят от различных факторов: формы стекла, толщины слоя краски, уровня яркости окружающей среды, расстояния от часов до источника света и степени поглощения света. Помните, что если накоплено немного света, часы будут светиться слабо или недолго.

(10) Водонепроницаемый браслет

В некоторых моделях используются кожаные и нейлоновые ремешки, подвергнутые специальной обработке для защиты от потопотделения и воздействия воды. Свойство водонепроницаемости данного браслета может быть потеряно в зависимости от периода и условий эксплуатации.

◆ ТЕХНИЧЕСКИЕ ХАРАКТЕРИСТИКИ

Калибр	Количество камней	Индикатор даты	Механизм остановки секундной стрелки	Суточная точность	Примечания 1*
EW 46F	21	—	—	+25~-15сек./сутки	—
EX 46G	21	○	—	+25~-15сек./сутки	10:00PM-2:00AM
EZ 46J	23	Стрелочная индикация	—	+25~-15сек./сутки	10:00PM-2:00AM
FC 46M	21	○	○	+10~-5сек./сутки	10:00PM-2:00AM
FD 46N	21	○	—	+25~-15сек./сутки	10:00PM-2:00AM
FH 46S	23	—	—	+25~-15сек./сутки	—
FM 46U	21	Стрелочная индикация	—	+25~-15сек./сутки	10:00PM-2:00AM
FR 46X	23	—	—	+25~-15сек./сутки	—
FT 46R	21	—	—	+25~-15сек./сутки	—

(1) Частота колебаний: 21 600 колебаний/1 час

(2) Продолжительность хода: более 40 часов

(3) Ударостойкие подшипники для защиты балансира с волосковой пружинкой от ударов.

Заявленная суточная точность хода обеспечивается при соблюдении следующих условий:

- После 24 часов пребывания в условиях комнатной температуры, с полностью заведенной пружиной и циферблатом, обращенным вверх.
- Технические особенности часов с автоматическим ходом могут стать причиной отклонения суточной точности хода от заявленного значения; на это влияют следующие факторы: продолжительность ежедневного ношения часов, положение часов, движение руки и условия завода пружины.

Технические характеристики могут быть изменены без предварительного уведомления в связи с модернизацией изделия.



- * Не рекомендуется корректировать дату в промежутках, указанных в "Примечании 1" выше, поскольку в это время происходит смена даты. При установке даты в этот промежуток времени она может не смениться вовремя, либо может возникнуть сбой в работе часов. При установке даты обязательно переведите часовую и минутную стрелку на другой промежуток времени.

◆ НАЗВАНИЯ И НАЗНАЧЕНИЕ КОМПОНЕНТОВ

- A: Часовая стрелка
- B: Минутная стрелка
- C: Секундная стрелка
- D: Дата
- E: Стрелка индикатора запаса хода
- F: Головка
- G: Кнопка
- * Только для EX(46G)
- H: Циферблат

<EW(46F), FT(46R)>

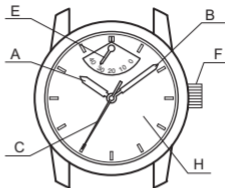

<EX(46G), FC(46M), FD(46N)>

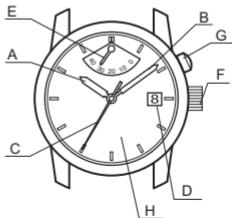

* Положение головки, индикатора даты и других компонентов на некоторых моделях может отличаться.

<FM(46U)>

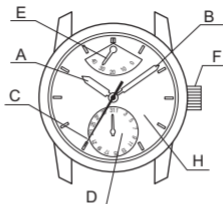

<FH(46S), FR(46X)>

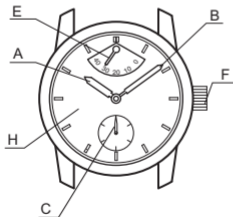

<EZ(46J)>

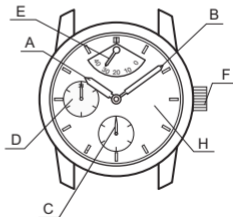

* Положение головки, индикатора даты и других компонентов на некоторых моделях может отличаться.

◆ МЕХАНИЗМ АВТОМАТИЧЕСКОГО ЗАВОДА

- (1) Данные часы - механические, они оснащены функцией автоматического завода.
- (2) При ношении часов на запястье пружина заводится от естественных движений руки.
- (3) Если часы остановились, встряхните их не менее десяти раз, чтобы запустить секундную стрелку. После того, как стрелка будет запущена, установите дату и время.
- (4) С полным заводом часы будут идти приблизительно 40 часов. Если часы заведены недостаточно, точность хода может отличаться от заявленной. Для обеспечения точности хода часы рекомендуется носить не менее 8 часов в день.



◆ МОДЕЛИ С ЗАВИНЧИВАЮЩЕЙСЯ ГОЛОВКОЙ

В некоторых моделях Вы не сможете вытянуть головку, не выкрутив ее (модели с завинчивающейся головкой).

Для эксплуатации часов данного типа:

- (1) Перед установкой даты и времени поверните головку против часовой стрелки, чтобы разблокировать винт.
- (2) Установив дату и время, нажмите на головку и поверните ее по часовой стрелке до упора, чтобы заблокировать винт.

◆ Индикатор запаса хода

Индикатор запаса хода показывает уровень завода часов, позволяя с одного взгляда оценить, сколько еще времени часы будут идти. Значение, которое указывает стрелка индикатора запаса хода, и есть оставшееся время.

Оставшееся время указывается только приблизительно.

Показанное время может отличаться от действительного запаса хода.

Данные часы с автоматическим заводом оснащены индикатором запаса хода. При ношении часов на запястье пружина будет автоматически заводиться от естественных движений руки. Стрелка запаса хода показывает на положение полного завода (40 часов). Уровень завода часов меняется в зависимости от интенсивности движений руки и продолжительности ношения часов, поэтому стрелка не всегда показывает на положение полного завода.



Если снять часы с руки и не заводить их специально, стрелка запаса хода начнет постепенно перемещаться к нулю.

◆ УСТАНОВКА ВРЕМЕНИ [EZ(46J), FC(46M), FD(46N), FM(46U)]

- (1) Вытяните головку до второго щелчка. Секундная стрелка не останавливается.
На часах калибра FC секундная стрелка останавливается. Вытяните головку, когда стрелка укажет на 12 часов.
- (2) Для установки текущего времени поворачивайте головку по часовой стрелке.
Поскольку уасы оснащены календарем, убедитесь, что установлено правильное время суток: a.m. (до полудня) или p.m. (после полудня).
Дата меняется в [двенадцать часов ночи].
При установке времени сначала переведите стрелку немного назад по сравнению с фактическим временем, затем переведите ее вперед до значения фактического времени.
- (3) Нажмите на головку, чтобы перевести ее в исходное (незавинченное) положение.

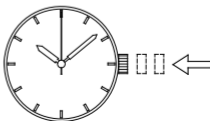
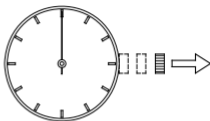

◆ УСТАНОВКА ВРЕМЕНИ [EW(46F), FH(46S), FT(46R), FR(46X)]

- (1) Вытяните головку.
(Секундная стрелка не останавливается.)



- (2) Для установки текущего времени поворачивайте головку по часовой стрелке.
При установке времени сначала переведите стрелку немного назад по сравнению с фактическим временем, затем переведите ее вперед до значения фактического времени.



- (3) Нажмите на головку, чтобы перевести ее в исходное (незавинченное) положение.



◆ УСТАНОВКА ВРЕМЕНИ И ДАТЫ [EX(46G)]

(1) Нажмите на кнопку и установите дату предыдущего дня.

* Для типов часов с кнопкой, которую невозможно нажать пальцем (т.е. тип часов со “спрятанной кнопкой”)

* Можно установить дату, нажав кнопку с помощью заостренного предмета, такого как прецизионная отвертка, пинцет или шпилька.

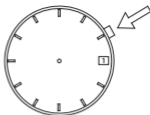

(2) Вытяните головку. (Секундная стрелка не останавливается.)

(3) Установите текущее время, поворачивая головку по часовой стрелке.

* Часы снабжены календарем.

Необходимо выбрать а.т. (до полудня) или р.т. (после полудня).

Дата меняется в [двенадцать часов ночи].

* При установке времени сначала поместите стрелку немного раньше нужного значения, а затем переведите ее вперед до правильного времени.

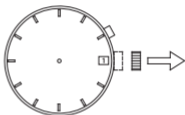

(4) Нажмите на головку, чтобы перевести ее в исходное (незавинченное) положение.

Коррекция даты в конце месяца:

Если в месяце 30 дней или меньше, необходимо корректировать дату. Установите дату на [1-е число] следующего месяца.

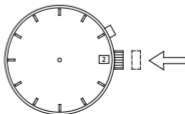

◆ УСТАНОВКА ДАТЫ [EZ(46J), FM(46U)]

- (1) Вытяните головку до первого щелчка.

На данных часах головку можно выдвигать до первого и второго щелчка.

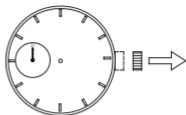

- (2) Поворачивайте головку против часовой стрелки, пока не будет установлена текущая дата.



- (3) Нажмите на головку, чтобы перевести ее в исходное (незавинченное) положение.



Коррекция даты в конце месяца:

Если в месяце 30 дней или меньше, необходимо корректировать дату. В этом случае установите дату на [1-е число] следующего месяца.

◆ УСТАНОВКА ДАТЫ [FC(46M), FD(46N)]

- (1) Вытяните головку до первого щелчка.

На данных часах головку можно выдвигать до первого и второго щелчка.

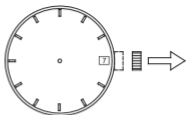

- (2) Поворачивайте головку против часовой стрелки, пока не будет установлена текущая дата.



- (3) Нажмите на головку, чтобы перевести ее в исходное (незавинченное) положение.

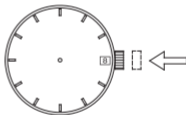

Коррекция даты в конце месяца:

Если в месяце 30 дней или меньше, необходимо корректировать дату. В этом случае установите дату на [1-е число] следующего месяца.

◆ УСТАНОВКА КАЛЕНДАРЯ С РАЗБИВКОЙ ПО МЕСЯЦАМ

Некоторые модели имеют функцию разбивки по месяцам.

Месячный календарь можно использовать, повернув головку в положение 4 часов, чтобы установить вращающееся кольцо внутри корпуса часов и совместить его с днем недели, указанным на циферблате.

Поверните головку, чтобы совместить первый день месяца с соответствующим днем недели.

* Устанавливая первый день месяца, обратите внимание на то, что дни недели в конце данного месяца не будут показаны, если последние числа месяца (31-е и т.д.) совмещены с сектором циферблата, на который не нанесены дни недели (сторона 3 - 4 часов).



◆ ИСПОЛЬЗОВАНИЕ ВРАЩАЮЩЕГОСЯ КОЛЬЦА ИНДИКАТОРА

Обратите внимание, что некоторые модели оснащены вращающимся кольцом индикатора, которое следует использовать надлежащим образом. Поверните кольцо таким образом, чтобы совместить метку ∇ с минутной стрелкой. При прохождении определенного времени Вы можете измерить истекшее время по расстоянию между минутной стрелкой и цифрами на вращающемся кольце индикатора. Вы также можете установить метку ∇ на желаемое время, чтобы напоминать себе, сколько времени остается до условленного времени.



Кольцо не может поворачиваться в противоположном направлении, поскольку оно оснащено защитным механизмом, предназначенным для защиты от ошибочной операции в результате приложения силы или удара. Цифры на вращающемся кольце также могут упрощать считывание текущего времени.

* В зависимости от конструкции защита от поворота в обратном направлении и 1-минутный "щелчок" на некоторых моделях отсутствует.