

Встроенные кодовые замки TSA

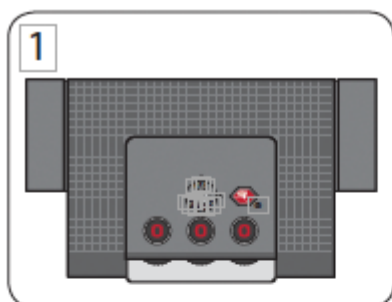

1
Установите код 000

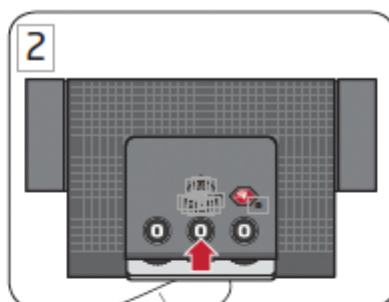

2
Вытащите замок

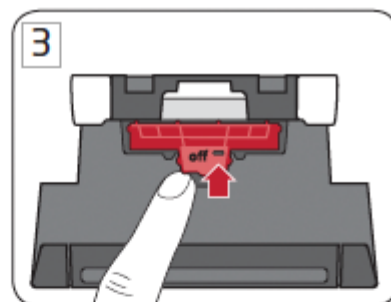

3
Передвиньте красную кнопку
в позицию открыто

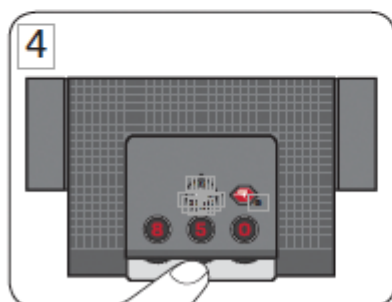

4
Установите новый код

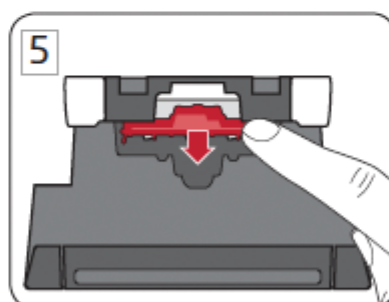

5
Верните красную
кнопку в первоначальное
положение

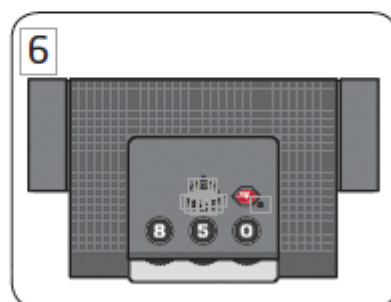

6
Готово

Встроенные кодовые замки TSA, устанавливаемые на чемоданы

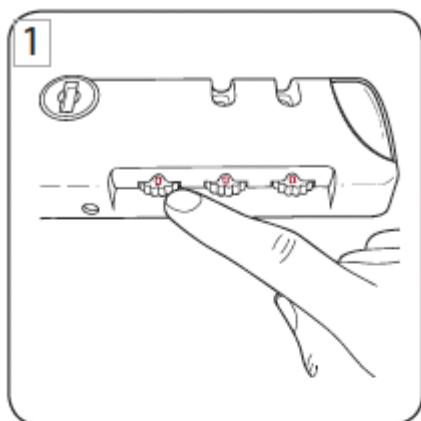

Установите код 000

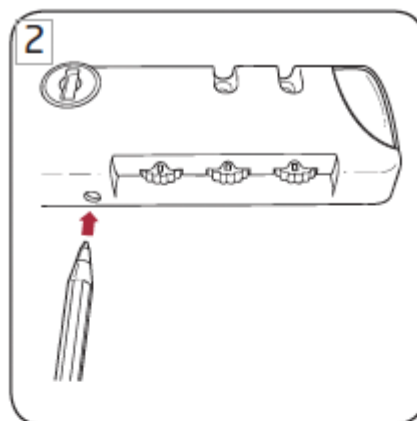

Шариковой ручкой
вдавите кнопку

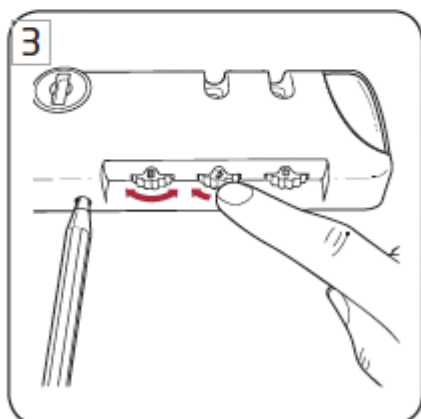

Удерживая кнопку нажатой,
установите новый код

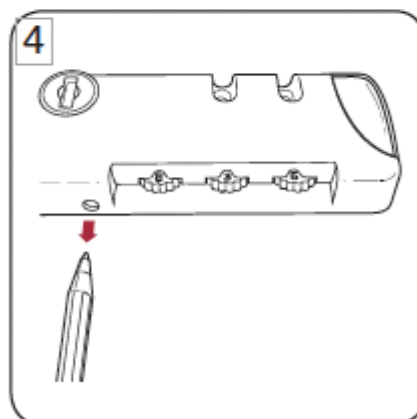

Отпустите ручку

Встроенные кодовые замки TSA

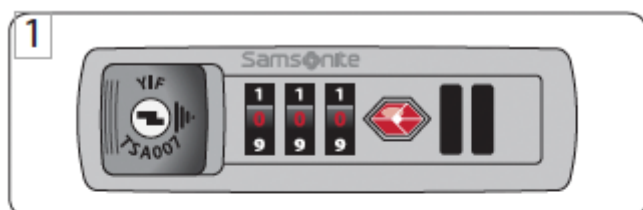

Установите код 000



Сдвиньте кнопку и удерживайте в этом положении

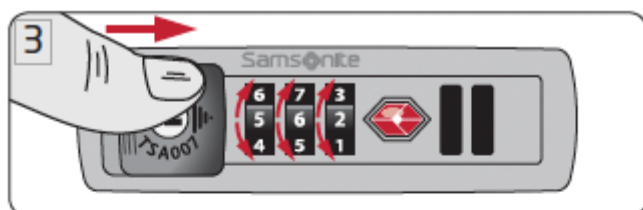

Удерживая кнопку, установите новый код

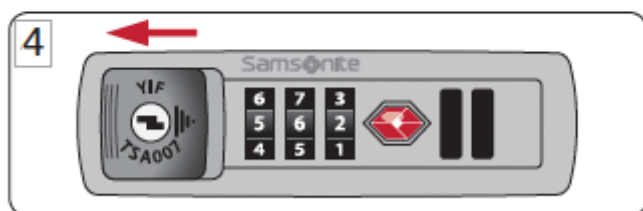

Отпустите кнопку

Встроенные кодовые замки TSA с тросом

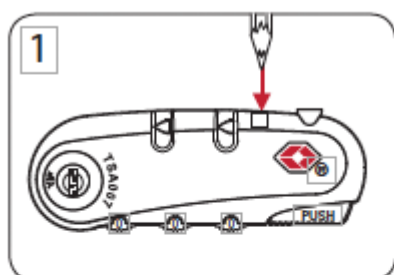

1
Установите код 000 и вдавите кнопку шариковой ручкой

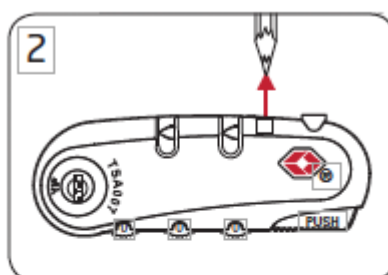

2
Кнопка автоматически останется нажатой

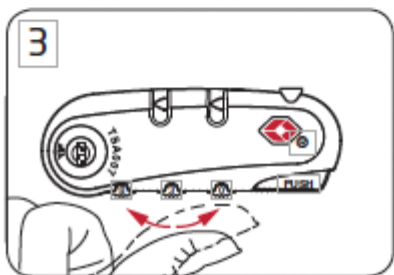

3
Установите новый код

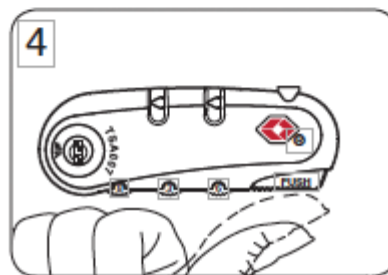

4
Освободите кнопку, нажатием кнопки сбоку

Как установить замок с тросом

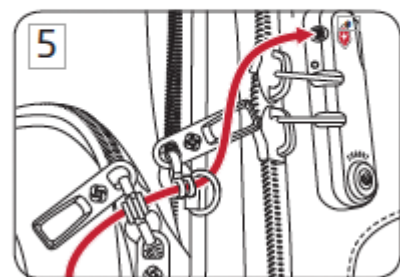

5
Проденьте трос сквозь кольца бегунков молнии

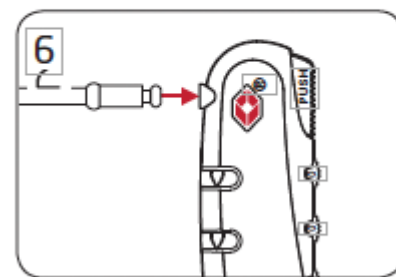

6
Вставьте конец троса в замок

Встроенные кодовые замки TSA, устанавливаемые на чемоданы



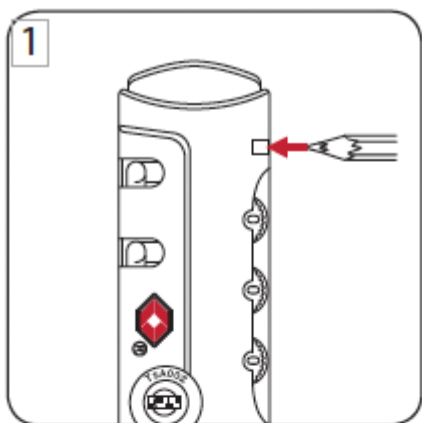

Установите код 000 и вдавите кнопку шариковой ручкой

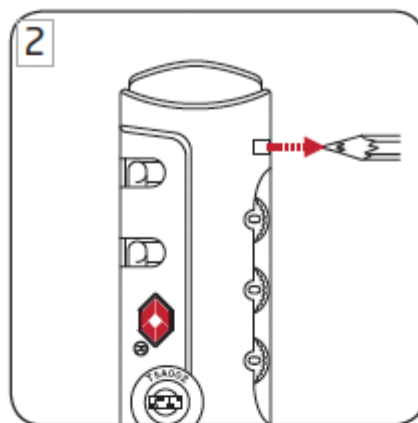

Кнопка автоматически остается нажатой

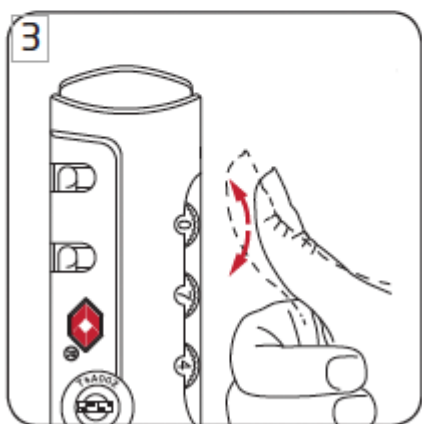

Установите новый код

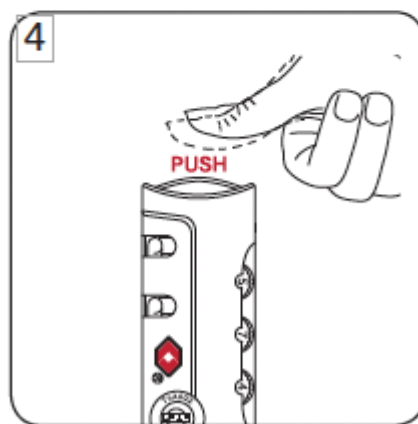

Освободите замок нажатием кнопки сверху